

CHEVROLET TAHOE



РУКОВОДСТВО
ПО ЭКСПЛУАТАЦИИ АВТОМОБИЛЯ

ТАНОЕ

**Руководство по
эксплуатации автомобиля**

ОБЯЗАТЕЛЬНО ИСПОЛЬЗУЙТЕ ТОЛЬКО РЕКОМЕНДУЕМЫЙ НЕЭТИЛИРОВАННЫЙ БЕНЗИН!



Двигатель данного автомобиля спроектирован и построен в соответствии с последними достижениями в области автомобильных разработок.

Это экономичная, технически усовершенствованная и соответствующая требованиям охраны окружающей среды модель.

Для надлежащей работы двигателя необходимо применять только неэтилированное высококачественное топливо.

См. главу „Вождение и управление автомобилем - Топливо” стр. 8-65.

Использование других видов топлива может привести к ухудшению эксплуатационных характеристик автомобиля и стать причиной аннулирования гарантии!

ВВЕДЕНИЕ

Наименования, логотипы, фирменные знаки, девизы, названия моделей автомобилей и размещаемые на кузове автомобиля орнаменты, упоминаемые в настоящем руководстве, в том числе название GM, логотип GM, название CHEVROLET, фирменный знак CHEVROLET Truck, TAHOE и Z71 являются товарными знаками и (или) знаками обслуживания компании General Motors LLC, ее дочерних предприятий, филиалов или лицензиаров.

Некоторые функции, описываемые в этом руководстве, являются опциями и могут отсутствовать на вашем автомобиле в связи с тем, что они не были заказаны покупателем, не предусмотрены для отдельных модификаций или регионов, либо в связи с внесением изменений в конструкцию автомобиля, его стандартное или опциональное оборудование после сдачи руководства в печать.

Если автомобиль оснащен дизельным двигателем Duramax, см. дополнительную информацию об этом двигателе в приложении по дизельному двигателю Duramax.

Сведения о комплектации вашего автомобиля и наличии тех или иных функций можно найти в документах, оформленных при его покупке. Храните настоящее руководство в салоне автомобиля, чтобы иметь возможность воспользоваться им при необходимости.

Благодарим Вас за приобретение автомобиля Chevrolet.

СОДЕРЖАНИЕ

1. Ключи, двери и окна	1-1
2. Сиденья и системы защиты.....	2-1
3. Места для хранения вещей	3-1
4. Приборы и органы управления	4-1
5. Система освещение	5-1
6. Информационно-развлекательная система	6-1
7. Органы управления климат-контролем	7-1
8. Вождение и управление автомобилем	8-1
9. Уход за автомобилем	9-1
10. Ремонт и техническое обслуживание	10-1
11. Технические данные	11-1
12. Информация о клиенте	12-1

ВНИМАНИЮ ВЛАДЕЛЬЦА

Как пользоваться настоящим руководством

- В настоящем руководстве описаны все опции и оборудование данной модели. Описание отдельных элементов и функций меню может быть неприменимо к вашему автомобилю ввиду различия модификаций и исполнений для разных регионов, а также отсутствия или наличия дополнительного оборудования и аксессуаров.
- Оглавление на первых страницах руководства и в начале каждой из глав поможет вам понять, как построено руководство.
- Данные на дисплеях информационной системы автомобиля могут не отображаться на вашем родном языке.

Опасность, предупреждение и внимание

Сообщения с предупреждениями, которые содержатся на наклейках автомобиля и в данном руководстве, описывают опасности и то, что следует делать во избежание этих опасностей или для их снижения.

ПРЕДУПРЕЖДЕНИЕ!

Данное обозначение указывает на возможность возникновения ситуаций с высокой степенью опасности, результатами которых могут быть повреждения автомобиля.

ОПАСНО!

Данное обозначение используется, если возможно возникновение ситуаций с высокой степенью опасности, результатами которой станут тяжкие увечья или смерть. Пренебрежение данной информацией может привести к возникновению угрозы для жизни.

ВНИМАНИЕ!

Данное обозначение указывает на возможность возникновения ситуаций с высокой степенью опасности, результатами которых могут быть тяжкие увечья. Пренебрежение данной информацией может привести к получению серьезной травмы.





Знак в виде перечеркнутого по диагонали круга является призывом к соблюдению правил техники безопасности и означает: «Ни в коем случае не...», «Запрещается...» или «Не допускайте, чтобы...».

Условные обозначения

Некоторые компоненты автомобиля и установленные на них таблички содержат вместо текстовых сообщений условные обозначения. Приведенные ниже символы дополняют текстовую информацию, описывающую принцип действия или относящуюся к конкретным компонентам, системам/органам управления, сообщениям, приборам или индикаторам.

 : данный символ используется в случаях, когда необходимо ознакомиться с соответствующей информацией или инструкциями, содержащимися в Руководстве по эксплуатации автомобиля.

 : данный символ используется в случаях, когда необходимо ознакомиться с соответствующей информацией или инструкциями, содержащимися в Руководстве по техническому обслуживанию.











 : данный символ используется в случаях, когда необходимо ознакомиться с более подробной информацией, содержащейся на другой странице.

Условные обозначения, используемые в автомобиле

Ниже приводятся изображения условных обозначений, используемых в автомобиле, и их расшифровка. Для получения более подробной информации о системах автомобиля см. соответствующие разделы данного Руководства.

ВНИМАНИЮ ВЛАДЕЛЬЦА

-  : Система кондиционирования
-  : Хладагент системы кондиционирования
-  : Контрольная лампа системы подушек безопасности
-  : Антиблокировочная система (ABS)
-  : Контрольная лампа тормозной системы
-  : Надлежащая утилизация отслуживших компонентов
-  : Не подвергать воздействию струи воды высокого давления
-  : Температура охлаждающей жидкости двигателя
-  : Не пользоваться открытым огнем!
-  : Система предотвращения возможного фронтального столкновения
-  : Расположение замка крышки блока предохранителей
-  : Предохранители
-  : Система креплений детских кресел ISOFIX/LATCH
-  : Надежно закрывайте крышки блока предохранителей
-  : Lane Change Alert (система помощи при перестроении)
-  : Система предупреждения о непреднамеренном выходе из занимаемой полосы

-  : Система предотвращения выезда из занимаемой полосы
-  : Контрольная лампа неисправности (контрольная лампа «Проверьте двигатель»)
-  : Давление моторного масла
-  : Система помощи при парковке
-  : Индикатор обнаружения пешехода впереди
-  : Питание
-  : Система предупреждения об объектах, движущихся сзади в поперечном направлении
-  : Уполномоченный технический специалист
-  : Дистанционный запуск двигателя
-  : Контрольная лампа «Пристегните ремень»
-  : Система контроля слепых зон
-  : Система автоматической остановки / автоматического запуска двигателя
-  : Монитор давления воздуха в шинах
-  : Противобуксовочная система / система StabiliTrak / система поддержания курсовой устойчивости (ESC)
-  : Высокое давление!
-  : Индикатор обнаружения автомобиля впереди

Топливо



Заправляйте автомобиль неэтилированным бензином высшего сорта с октановым числом не ниже 95, соответствующий, как минимум. Не пользуйтесь бензином с октановым числом ниже указанного во избежание порчи автомобиля и повышенного расхода топлива. См. Топливо ☞ 8-65.

1

КЛЮЧИ, ДВЕРИ И ОКНА

- КЛЮЧИ И ЗАМКИ 1-2
- ДВЕРИ 1-13
- ЗАЩИТА АВТОМОБИЛЯ 1-21
- НАРУЖНЫЕ ЗЕРКАЛА 1-24
- ВНУТРЕННИЕ ЗЕРКАЛА 1-26
- ОКНА 1-26
- КРЫША 1-29

КЛЮЧИ И ЗАМКИ

Ключи

ПРЕДУПРЕЖДЕНИЕ!

Не оставляйте радиобрелок в салоне автомобиля, если в нем находятся дети. Это может привести к травмированию или смерти как самих детей, так и других людей. Ребенок может привести в движение электростеклоподъемники, другие органы управления или даже сам автомобиль. Когда радиобрелок системы дистанционного управления находится в салоне автомобиля, на стеклоподъемники подается питание, а это может привести к защемлению конечностей детей или окружающих поднимающимся стеклом. Не оставляйте детей в салоне автомобиля без присмотра вместе с радиобрелоком.



Встроенный в радиобрелок механический ключ открывает дверь водителя и перчаточный ящик.

Чтобы извлечь механический ключ, нажмите на кнопку сбоку в нижней части брелока и вытяните ключ наружу. Никогда не доставайте механический ключ, не нажав на эту кнопку.

Механический ключ может иметь бирку с штрих-кодом, по которой дилер или квалифицированный слесарь может изготовить новые ключи. Храните бирку в безопасном месте вне автомобиля.

Если требуется замена или дополнительный ключ, обратитесь на станцию техобслуживания.

Если ключ начал плохо проворачиваться, посмотрите, нет ли на бордке ключа частиц металла. Регулярно очищайте его с помощью щетки или острого предмета.

Если автомобиль оснащен сиденьями с функцией сохранения настроек их положения, сохраненные под кнопками ячеек памяти 1 и 2 настройки привязываются к радиобрелокам 1 и 2 соответственно. См. Запоминание положения сидений ⇨ 2-5.

Радиобрелок

Не подвергайте радиобрелок дистанционного управления замками дверей каким-либо изменениям или модификациям. Использовать модифицированное оборудование запрещено.

При уменьшении расстояния действия радиобрелока:

- Проверьте расстояние. Возможно, радиобрелок находится слишком далеко от автомобиля.
- Проверьте расположение автомобиля. Другие автомобили или объекты могут блокировать сигнал.
- Проверьте батарейку радиобрелока. См. параграф "Замена батарейки" далее в этом разделе.
- Если радиобрелок все равно работает неправильно, обратитесь к своему дилеру или на аттестованную станцию технического обслуживания.

Работа системы дистанционного управления замками

Система бесключевого доступа позволяет отпирать замки дверей автомобиля, если радиобрелок находится на расстоянии до 1 м (3 футов). См. далее параграф "Работа системы дистанционного управления замками дверей".

Радиобрелок функционирует на удалении до 60 м (197 футов) от автомобиля. На работу радиобрелока могут влиять и другие факторы. См. раздел Система дистанционного управления замками дверей (доступ без ключа) ↪ 1-2.



 : Нажмите, чтобы заблокировать замки всех дверей.



Если эта функция включена, указатели поворота мигают один раз при втором нажатии, подтверждая, что запираение выполнено. Если эта функция включена, клаксон издает гудок при повторном нажатии  в пределах трех секунд. Для просмотра доступных вариантов настройки этой функции нажмите на значок «Настройки» на главной странице информационно-развлекательной системы.

Выберите «Vehicle» («Автомобиль»), чтобы вывести на дисплей список доступных вариантов, и выберите «Remote Lock, Unlock, Start» («Дистанционное запираение, отпирание, пуск»).

При нажатии  активируется противоугонная система. См. раздел Сигнализация автомобиля ↪ 1-20.

Если комплектацией автомобиля предусмотрено автоматическое складывание наружных зеркал заднего вида, при нажатии и удержании кнопки  в течение одной секунды зеркала складываются (соответствующая функция должна быть включена в настройках). Для просмотра доступных вариантов настройки этой функции нажмите на значок «Настройки» на главной странице информационно-развлекательной системы. Выберите «Vehicle» («Автомобиль»), чтобы вывести на дисплей список доступных

вариантов, и выберите «Comfort and Convenience» («Комфорт и удобство»).

 : Нажмите один раз, чтобы открыть только дверь водителя. Если нажать кнопку  еще раз в течение трех секунд, происходит отпирание всех остальных дверей. При этом может включиться внутреннее освещение, которое остается гореть в течение 20 секунд или до включения зажигания.

Если эта опция включена, указатели поворота мигают два раза, подтверждая, что отпирание выполнено. Если эти опция включена, могут включиться наружные световые приборы. Для просмотра доступных вариантов настройки этой функции нажмите на значок «Настройки» на главной странице информационно-развлекательной системы. Выберите «Vehicle» («Автомобиль»), чтобы вывести на дисплей список доступных вариантов, и выберите «Remote Lock, Unlock, Start» («Дистанционное запираение, отпирание, пуск»).

При однократном нажатии на кнопку радиобрелока  противоугонная система деактивируется. См. раздел Сигнализация автомобиля ↪ 1-20.

Если комплектацией автомобиля предусмотрено автоматическое складывание наружных зеркал заднего вида, при нажатии и удержании кнопки  в течение одной секунды зеркала

раскладываются (если соответствующая опция включена в настройках). Для просмотра доступных вариантов настройки этой функции нажмите на значок «Настройки» на главной странице информационно-развлекательной системы. Выберите «Vehicle» («Автомобиль»), чтобы вывести на дисплей список доступных вариантов, и выберите «Comfort and Convenience» («Комфорт и удобство»).

Если дистанционное управление окнами включено, нажмите и удерживайте , пока окна не откроются полностью. Для просмотра доступных вариантов настройки этой функции нажмите на значок «Настройки» на главной странице информационно-развлекательной системы. Выберите «Vehicle» («Автомобиль»), чтобы вывести на дисплей список доступных вариантов, и выберите «Remote Lock, Unlock, Start» («Дистанционное запираение, отпирание, пуск»).



 : Нажмите два раза, чтобы открыть или закрыть дверь багажного отделения.



Нажмите один раз, чтобы остановить перемещение задней откидной двери.

 : Нажмите два раза, чтобы открыть стекло двери багажного отделения.

 : Нажмите и удерживайте, чтобы определить местоположение автомобиля.

При этом три раза мигнут сигналы поворота, и три раза раздастся звуковой сигнал.

Нажмите и удерживайте кнопку  дольше трех секунд для включения сигнала тревоги. При этом начинают мигать указатели поворота и раздается повторяющийся звуковой сигнал длительностью 30 секунд. Сигнал тревоги отключается, когда ключ переводится во включенное положение, или при повторном нажатии на кнопку . Для выключения сигнала тревоги необходимо выключить зажигание.

 : Для дистанционного запуска автомобиля дважды нажмите  на радиобрелоке, находясь снаружи автомобиля.

Автомобиль невозможно запустить, если внутри находится радиобрелок. См. раздел Удаленный запуск автомобиля ⇨ 1-9.

Работа системы дистанционного управления замками дверей

Система бесключевого доступа позволяет запирает и отпирать двери салона и дверь багажного отделения, не вынимая радиобрелок из кармана, кошелька, портфеля и т.д. Радиобрелок должен находиться в радиусе 1 м (3 фута) от открываемой двери багажного отделения или салона.

Если автомобиль оборудован такой системой, то на наружных ручках дверей имеются специальные кнопки.

Систему бесключевого доступа можно запрограммировать таким образом, чтобы

она отпирала все двери при первом нажатии на кнопку отпирания/запираения на двери водителя. Для просмотра доступных вариантов настройки этой функции нажмите на значок «Настройки» на главной странице информационно-развлекательной системы. Выберите «Vehicle» («Автомобиль»), чтобы вывести на дисплей список доступных вариантов, и выберите «Remote Lock, Unlock, Start» («Дистанционное запираение, отпирание, пуск»).

Если автомобиль оснащен сиденьями с функцией сохранения настроек, сохраненные под кнопками ячеек памяти 1 и 2 настройки привязываются к радиобрелокам 1 и 2 соответственно. См. Запоминание положения сидений ⇨ 2-5.

Бесключевое отпирание/запираение с двери водителя

Когда двери заперты и радиобрелок дистанционного управления находится на расстоянии до 1 метра (3 футов) от ручки двери водителя, эта дверь отпирается нажатием кнопки запираения/отпирания на ручке. Если кнопку отпирания/запираения нажать повторно не позднее чем через пять секунд, будут отперты все двери салона и дверь багажного отделения.

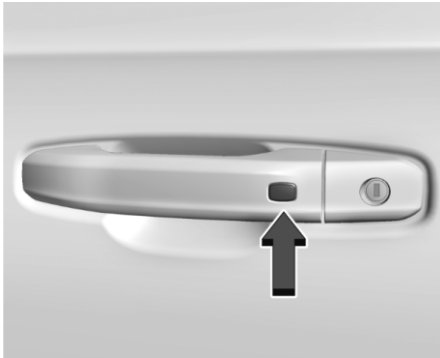

Показана сторона водителя, на стороне пассажира - аналогично

Нажатие на кнопку запираения/отпираения приводит к запираению всех дверей, если выполнено хотя бы одно из следующих условий:

- Прошло более пяти секунд после первого нажатия на кнопку запираения/отпираения.
- Было произведено два нажатия на кнопку запираения/отпираения для отпираения всех дверей.
- Какая-либо из дверей автомобиля открывалась, а теперь все двери закрыты.

Бесключевое отпираение/запираение с дверей пассажиров



Когда двери заперты и радиобрелок находится на расстоянии до 1 метра (3 футов) от ручки двери пассажира, при нажатии на кнопку запираения/отпираения на ручке этой двери открываются все двери. Нажатие на кнопку запираения/отпираения приводит к запираению всех дверей, если выполнено хотя бы одно из следующих условий:

- Было выполнено отпираение всех дверей при помощи кнопки запираения/отпираения.
- Какая-либо из дверей автомобиля открывалась, а теперь все двери закрыты.

Включение и отключение возможности разблокировки замков боковых дверей и задней откидной двери без ключа



Если автомобиль оснащен системой разблокировки замков боковых дверей и задней откидной двери без ключа, данную функцию можно отключить или включить по своему желанию.

Отключение функции разблокировки замков без ключа:

Выключите зажигание, одновременно нажмите кнопки  и  на радиобрелоке дистанционного управления и удерживайте их примерно три секунды. Указатели поворота подадут три коротких сигнала, указывая на то, что доступ запрещен. При использовании наружной ручки любой двери

для разблокировки замков боковых дверей или задней откидной двери указатели поворота подадут четыре коротких сигнала, указывая на то, что доступ запрещен. Если данная функция отключена, снимите сигнализацию с охраны, прежде чем включать зажигание.

Включение функции разблокировки замков без ключа:

Выключите зажигание, одновременно нажмите кнопки  и  на радиобрелоке дистанционного управления и удерживайте их примерно три секунды. Указатели поворота подадут два коротких сигнала, указывая на то, что доступ разрешен.

Для просмотра доступных вариантов настройки этой функции нажмите на значок «Настройки» на главной странице информационно-развлекательной системы. Выберите «Vehicle» («Автомобиль»), чтобы вывести на дисплей список доступных вариантов, и выберите «Remote Lock, Unlock, Start» («Дистанционное запираение, отпираение, пуск»).

Пассивное запираение

Функция бесключевого доступа автоматически запирает автомобиль через несколько секунд после закрытия всех дверей, если при этом выключено зажигание и как минимум один радиобрелок был удален из салона автомобиля или в салоне не осталось ни одного радиобрелока.

Автомобиль может не распознать находящийся в салоне радиобрелок, если посторонние электронные устройства создают помехи сигналу радиобрелока. В этом случае, если включено пассивное запираение, двери могут запереться, когда радиобрелок находится в салоне. Не оставляйте радиобрелок дистанционного управления в салоне автомобиля без присмотра.

Для просмотра доступных вариантов настройки этой функции нажмите на значок «Настройки» на главной странице информационно-развлекательной системы. Выберите «Vehicle» («Автомобиль»), чтобы вывести на дисплей список доступных вариантов, и выберите «Remote Lock, Unlock, Start» («Дистанционное запираение, отпирание, пуск»).

Временное отключение функции пассивной блокировки замков

Чтобы временно отключить функцию пассивной блокировки замков, необходимо при открытой двери нажать клавишу  в блоке выключателей на двери, удерживая ее нажатой не менее четырех секунд или до тех пор, пока не прозвучит тройной сигнал зуммера. Функция пассивной блокировки замков останется отключенной до тех пор, пока не будет нажата клавиша  в блоке выключателей на двери на панели обивки двери или пока не будет включено зажигание.

Оповещение о радиобрелоке, забытом в салоне автомобиля

О радиобрелоке, забытом в салоне заглушенного автомобиля, оповещает тройной звуковой сигнал, который подается при закрытии всех дверей. Для просмотра доступных вариантов настройки этой функции нажмите на значок «Настройки» на главной странице информационно-развлекательной системы. Выберите «Vehicle» («Автомобиль»), чтобы вывести на дисплей список доступных вариантов, и выберите «Remote Lock, Unlock, Start» («Дистанционное запираение, отпирание, пуск»).

Предупреждение "Брелок дистанционного управления убран из автомобиля"

Если двигатель запущен и дверь автомобиля открыта, а затем все двери закрываются, система автоматически выполняет поиск радиобрелоков в салоне. Если радиобрелок не обнаружен, на дисплее информационного центра водителя появляется сообщение ДИСТАНЦИОННЫЙ КЛЮЧ НЕ ОБНАРУЖЕН и звучит троекратный сигнал клаксона. При каждом запуске автомобиля такое предупреждение поступает только один раз. Для просмотра доступных вариантов настройки этой функции нажмите на значок «Настройки» на главной странице информационно-

развлекательной системы. Выберите «Vehicle» («Автомобиль»), чтобы вывести на дисплей список доступных вариантов, и выберите «Remote Lock, Unlock, Start» («Дистанционное запираение, отпирание, пуск»).

Дистанционное открывание задней откидной двери

Чтобы открыть дверь багажного отделения, когда все двери отперты или радиобрелок находится в радиусе 1 м (3 фута), нажмите на панель с нижней стороны ручки двери багажного отделения.

Дистанционное открывание стекла двери багажного отделения. Нажмите на наружную кнопку стекла двери багажного отделения, когда все двери отперты или радиобрелок находится в радиусе 1 м (3 фута).

См. раздел Задняя откидная дверь ⇨ 1-13.

Доступ при помощи ключа

Информацию о доступе к автомобилю в случае разряда батарейки в радиобрелоке см. в разделе Замки дверей ⇨ 1-10.

Программирование радиобрелоков дистанционного управления

С автомобилем работают только специально запрограммированные для него радиобрелоки. При потере или краже радиобрелока вы можете приобрести и запрограммировать другой брелок у вашего

дилера. После того как радио-брелок будет прописан в системе, необходимо перепрограммировать все остальные брелоки. После программирования нового радиобрелока все потерянные или украденные радиобрелоки перестанут работать. В каждом автомобиле можно прописать до восьми радиобрелоков. Для программирования радиобрелоков обратитесь к своему дилеру.

Запуск автомобиля при разряде батарейки в радиобрелоке

Обратите внимание, что в целях повышения безопасности радиобрелоки дистанционного управления оснащены датчиком движения. При запуске автомобиля, если радиобрелок не использовался длительное время, в информационном центре водителя может появиться сообщение KEY IN SLEEP MODE, MOVE KEY, THEN START (КЛЮЧ В РЕЖИМЕ СНА, ПЕРЕМЕСТИТЕ КЛЮЧ И ПОВТОРИТЕ ЗАПУСК). Немного переместите радиобрелок и повторите попытку запуска.

Если батарейка радиобрелока разряжена или имеются помехи для радиосигнала, в информационном центре водителя при запуске автомобиля может появиться сообщение NO KEY FOUND, REPLACE BATTERY IN KEY (КЛЮЧ НЕ НАЙДЕН, ЗАМЕНИТЕ БАТАРЕЙКУ КЛЮЧА) или NO REMOTE KEY WAS DETECTED PLACE KEY

IN KEY POCKET THEN START YOUR VEHICLE (РАДИОБРЕЛОК ДИСТАНЦИОННОГО УПРАВЛЕНИЯ НЕ ОБНАРУЖЕН, ПОЛОЖИТЕ РАДИОБРЕЛОК В ОТСЕК И ЗАПУСТИТЕ АВТОМОБИЛЬ).

Чтобы запустить двигатель:

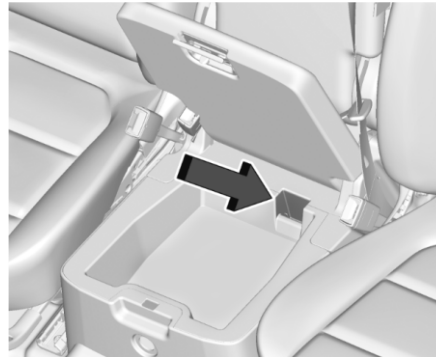

С нераздельным сиденьем



Без нераздельного сиденья

1. Положите радиобрелок в предназначенный для него карман.
2. Переведя рычаг КПП в положение P (парковка) или N (нейтральная передача) выжмите педаль тормоза и нажмите ENGINE START/STOP (СТАРТ/ СТОП ДВИГАТЕЛЯ). Замените батарейку радиобрелока дистанционного управления как можно скорее.

Замена батареек**⚠ ПРЕДУПРЕЖДЕНИЕ!**

Не разрешайте детям играть с радиобрелком. Радиобрелок содержит маленький элемент питания, который может попасть в дыхательные пути.

Проглатывание может вызвать ожоги внутренних органов, которые могут привести к серьезной травме или к смерти. В случае проглатывания элемента питания незамедлительно обратитесь за медицинской помощью.

⚠ ПРЕДУПРЕЖДЕНИЕ!

Во избежание травм не прикасайтесь к металлическим поверхностям на радиобрелке, если он подвергался воздействию высоких температур. Эти поверхности могут ощущаться горячими при температурах выше 59 °C (138 °F).

⚠ ВНИМАНИЕ!

При замене батареек не касайтесь электронной схемы радиобрелока. Статический заряд от вашего тела может повредить радиобрелок.

⚠ ВНИМАНИЕ!

Сменные элементы питания обязательно должны иметь надлежащий тип.

Сменные элементы питания ненадлежащего типа могут создать потенциальную опасность взрыва элемента питания. Утилизируйте использованные элементы питания в соответствии с инструкциями и местным законодательством. Запрещается пытаться сжигать, сминать или разрезать использованные элементы питания, а также подвергать элементы питания воздействию внешних условий с исключительно низкими давлениями воздуха или высокими температурами.

⚠ ВНИМАНИЕ!

Если радиобрелок собран неправильно, внутрь него может проникнуть влага и повредить схему, что приведет к нарушению функционирования и/или неисправности радиобрелока. Во избежание повреждения строго следуйте инструкциям по сборке радиобрелока, которые приведены в настоящем руководстве, чтобы обеспечить надлежащую герметичность при каждом открывании корпуса радиобрелока.

Замените батарейку в радиобрелке, если на дисплее информационного центра водителя отображается сообщение **ЗАМЕНИТЕ БАТАРЕЙКУ В ДИСТАНЦИОННОМ КЛЮЧЕ**.

Для замены батарейки:



1. Извлеките механический ключ, нажав на кнопку сбоку радиобрелока. Никогда не доставайте механический ключ, не нажав на эту кнопку.

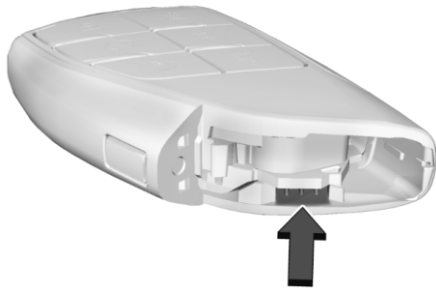

2. Вынув механический ключ, вставьте тонкий плоский предмет в середину радиобрелока и отделите и снимите заднюю крышку.

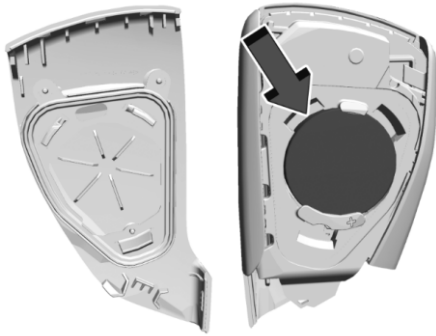

3. Подденьте батарейку плоским инструментом.
4. Вытащите батарейку. Не используйте металлический предмет.
5. Вставьте новую батарейку положительным полюсом к задней крышке. Используйте для замены батарею CR2450 или аналогичную.
6. Вставьте уплотнение в прорезь по периметру батарейного отсека.
7. Установите крышку батарейного отсека радиобрелока на место со щелчком.
8. Вставьте механический ключ на место.

Удаленный запуск автомобиля

Если автомобиль имеет функцию дистанционного запуска, система климат-контроля будет включаться при дистанционном запуске двигателя с учетом окружающей температуры.

При этом также может включиться подогрев заднего стекла и сидений, если эти функции предусмотрены комплектацией. См. пункт **Обогреваемые передние сиденья** 2-8. Для просмотра доступных вариантов настройки этой функции нажмите на значок «Настройки» на главной странице информационно-развлекательной системы. Выберите «Vehicle» («Автомобиль»), чтобы вывести на дисплей список доступных вариантов, и выберите «Comfort and Convenience» («Комфорт и удобство»). В некоторых регионах использование

устройств дистанционного пуска двигателя может быть ограничено законом.

Проверьте требования местных правил по удаленному запуску автомобилей.

Не пользуйтесь дистанционным пуском двигателя, если мало топлива. В автомобиле может кончиться топливо.

Дистанционный запуск автомобиля невозможен, если:

- Радиобрелок дистанционного управления находится в салоне автомобиля.
 - Не закрыт капот.
 - Имеется неисправность в системе снижения выбросов и горит индикатор неисправности.
 - Включена аварийная световая сигнализация.
 - Израсходован лимит в 30 минут работы двигателя.
 - На автомобиле не включен режим P (Стоянка) коробки передач.
 - Двигатель автомобиля не выключен.
- Запущенный дистанционно двигатель выключается при следующих условиях:
- При превышении допустимой температуры охлаждающей жидкости.
 - При низком давлении масла.
- При работающем двигателе дальность действия сигнала радиобрелока может сократиться.

На работу радиобрелока могут влиять и другие факторы. См. Система

дистанционного управления замками дверей (доступ без ключа) ⇨ 1-2. Для просмотра доступных вариантов настройки этой функции нажмите на значок «Настройки» на главной странице информационно-развлекательной системы. Выберите «Vehicle» («Автомобиль»), чтобы вывести на дисплей список доступных вариантов, и выберите «Remote Lock, Unlock, Start» («Дистанционное запираение, отпирание, пуск»).

Удаленный запуск двигателя

1. Нажмите дважды  на радиобрелоке. Указатели поворота мигнут. Мигание указателей поворота подтверждает, что запрос на дистанционный запуск принят. В режиме дистанционного запуска стояночные огни горят в течение всего времени, когда работает двигатель.
2. Двигатель выключается через 15 минут или после исчерпания общего лимита времени работы в 30 минут, если вы не прервете режим дистанционного запуска раньше или не включите автомобиль.
3. Чтобы начать движение, нажмите на педаль тормоза и включите зажигание.

Суммарное время работы двигателя

Режим дистанционного запуска можно использовать до исчерпания лимита в 30 минут на общее время работы двигателя. После двух дистанционных запусков по 15 минут или нескольких более коротких дистанционных запусков продолжительностью в сумме 30 минут автомобиль необходимо запустить и затем выключить, чтобы дистанционный запуск можно было использовать снова.

Прерывание процедуры дистанционного пуска двигателя

Чтобы прервать процедуру дистанционного пуска двигателя, выполните любое из следующих действий:

- Нажмите и удерживайте кнопку , пока стояночные огни не погаснут.
- Включите аварийную световую сигнализацию
- Включите или выключите зажигание.



Замки дверей

ПРЕДУПРЕЖДЕНИЕ!



Незапертые двери могут представлять опасность.

- Пассажиры, особенно дети, могут легко открыть двери и выпасть из автомобиля на ходу. Двери можно отпирать и открывать на ходу. Если дверь не заблокирована, то повышаются шансы вылететь из автомобиля во время аварии. Таким образом, пассажиры должны быть надлежащим образом пристегнуты ремнями безопасности, а двери должны быть постоянно заблокированы во время движения автомобиля.
- Может случиться, что дети, попавшие в автомобиль с незаблокированными дверьми, не смогут выбраться. Ребенок может испытывать перегрев, что может вызвать повреждения с хроническими последствиями или даже гибель от теплового удара. Всегда запирайте автомобиль при выходе из него.
- Посторонние могут легко попасть внутрь через незапертые двери, когда вы снижаете скорость или останавливаетесь. Блокировка дверей может помочь это предотвратить.

Запирание и отпирание дверей снаружи автомобиля:

- Нажмите  или  на радиобрелоке. См. раздел Работа системы дистанционного управления замками ↻ 1-3.
- Заприте замок в двери водителя механическим ключом.

Запирание и отпирание дверей изнутри автомобиля:

- Нажмите  или  на выключателе электроблокировки дверей.
- Если потянуть за внутреннюю ручку двери, дверь отпирается. Если потянуть за ручку еще раз, открывается защелка двери.

Доступ без ключа

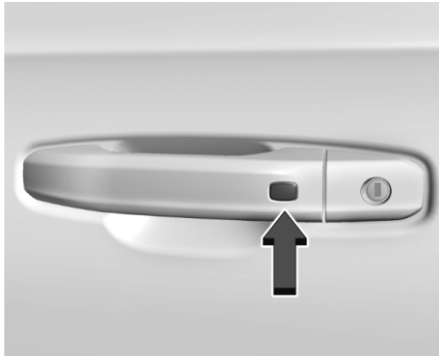



Радиобрелок дистанционного управления должен находиться на расстоянии не более 1 м (3 футов) от отпираемой или запираемой двери салона или багажного отделения. Нажмите на кнопку дверной ручки, чтобы открыть дверь. См. параграф "Работа системы дистанционного управления замками дверей" раздела Работа системы дистанционного управления замками ↻ 1-3.

Свободное прокручивание цилиндра замка

Если в замок вставить неподходящий ключ или подходящий ключ будет вставлен неполностью, цилиндр будет прокручиваться свободно, не оказывая никакого воздействия на замок. Это позволяет защитить замок от несанкционированного вскрытия. Чтобы замок снова заработал, поверните цилиндр в вертикальное положение с помощью подходящего ключа, вставив его лезвие до упора.

Извлеките ключ и вставьте его снова. Если это не помогло восстановить работоспособность замка, поверните ключ на пол-оборота и повторите описанные выше действия.

Электроблокировка замков дверей

Нажмите  или  на радиобрелоке дистанционного управления. См. раздел Работа системы дистанционного управления замками ↻ 1-3.

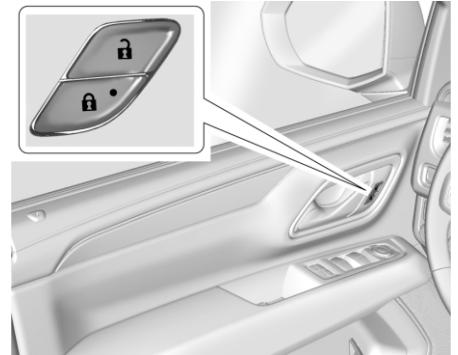

 : Нажмите, чтобы запереть двери. При запираании встроенный в клавишу индикатор загорится.

 : Нажмите, чтобы открыть двери.

Индикатор состояния противоугонной системы

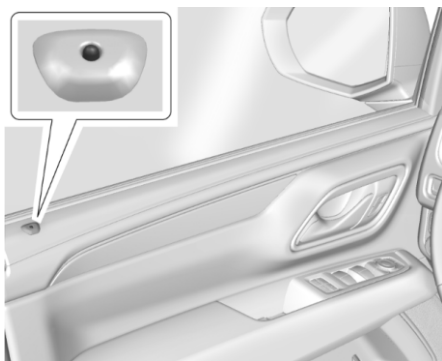

Световой индикатор на верхней поверхности панели двери водителя показывает состояние противоугонной системы автомобиля.

Этот индикатор не горит, когда включено зажигание, за исключением кратковременного включения при запирании дверей.

Горит постоянно: Двери закрыты, противоугонная система включена.

Быстрое мигание : Двери открыты, противоугонная система включена.

Медленное мигание : Противоугонная система включена, режим экономии АКБ.

Не горит : Противоугонная система выключена.



Блокировка дверей с задержкой

Данная функция служит для задержки блокировки дверей на время до пяти секунд после закрытия всех дверей.

При нажатии  на выключателе электроблокировки дверей при открытой двери три раза подается сигнал зуммера, указывающий на то, что активирована функция задержки блокировки.

Двери заблокируются автоматически через пять секунд после закрытия всех дверей.

Если в течение данного времени будет открыта какая-либо из дверей, пятисекундный таймер будет запущен с нуля после закрытия всех дверей.

Чтобы запереть двери без задержки, еще раз нажмите  в блоке выключателей на двери или  на радиобрелоке.

Для просмотра доступных вариантов настройки этой функции нажмите на значок «Настройки» на главной странице информационно-развлекательной системы. Выберите «Vehicle» («Автомобиль»), чтобы вывести на дисплей список доступных вариантов, и выберите «Power Door Locks» («Электроблокировка замков дверей»).

Автоматическое запираение

Двери запираются автоматически, когда все двери закрыты, зажигание включено и рычаг КПП выводится из положения Р (стоянка).

Если отпереть какую-либо из дверей, а затем открыть и закрыть ее, замки дверей

будут заперты автоматически при снятии ноги с педали тормоза или при превышении скорости движения автомобиля 13 км/ч (8 миль/ч).

Чтобы разблокировать двери:

- Нажмите  на выключателе электроблокировки дверей.
- Переведите КПП в положение "Р" (стоянка).

Автоматическую блокировку дверей можно запрограммировать.

Защита блокировки

Если команда запираения подается, когда дверь водителя открыта и зажигание автомобиля включено или находится в положении ACC/ACCESSORY, все двери запираются, а затем отпирается дверь водителя.

Если команда запираения поступает, когда автомобиль выключен и при этом открыта какая-либо дверь, после закрытия всех дверей автоматически выполняется поиск радиобрелоков в салоне. Если радиобрелок обнаружен и количество радиобрелоков в салоне не уменьшилось, то дверь водителя отпирается и звучит тройной сигнал клаксона.

Это можно отменить вручную, нажав и удерживая  на выключателе электроблокировки дверей.

ДВЕРИ**Замки для безопасности детей**

Предохранительные замки препятствуют открыванию задних дверей пассажирами, находящимися в автомобиле.

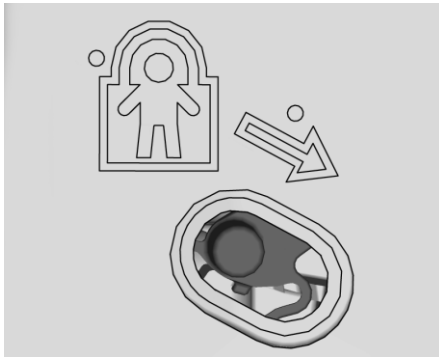

Предохранительный замок находится на внутренней кромке задних дверей.

Порядок применения предохранительного замка:

1. Переместите рычажок вниз в положение блокировки.
2. Закройте дверь.
3. Сделайте то же самое с другой задней дверью.

Чтобы открыть заднюю дверь при включенной защитной блокировке:

1. Дверь можно отпереть ручкой изнутри, нажатием на выключатель отпирания двери или с помощью радиобрелока.

2. Откройте дверь снаружи.

Когда предохранительный замок приведен в действие, открыть заднюю дверь изнутри не могут ни взрослые, ни дети старшего возраста. Чтобы открыть двери изнутри, предохранительные замки необходимо разблокировать.

П о р я д о к р а з б л о к и р о в к и
предохранительного замка:

1. Разблокируйте дверь и откройте ее снаружи.
2. Сместите рычажок вверх в положение разблокировки. То же самое сделайте с другой дверью.

Задняя откидная дверь**▲ ПРЕДУПРЕЖДЕНИЕ!**

Отработавшие газы могут попадать в салон автомобиля, если во время движения оставить открытой заднюю дверь багажного отделения или крышку багажника, а также при транспортировке вещей, которые проходят через уплотнения между кузовом и крышкой багажника или задней дверью багажного отделения. Выхлопные газы содержат невидимый угарный газ (СО), который не имеет запаха. Газ может вызывать потерю сознания или смерть.

При необходимости поездки с открытой задней дверью багажного отделения или крышкой багажника:

- Закройте все окна.
- Полностью откройте воздуховоды на или под приборной панелью.
- В системе климат-контроля установите самый высокий уровень поступления наружного воздуха и установите максимальную скорость вентилятора. См. "Системы климат-контроля" в указателе.
- Если автомобиль оснащен задней откидной дверью с электроприводом, отключите электропривод двери.



См. раздел Отработавшие газы ☞ 8-22.

⚠ ВНИМАНИЕ!

Чтобы избежать повреждения двери и стекла багажника при открытии, убедитесь в отсутствии препятствий для открытия сверху и сзади.

Задняя откидная дверь без электропривода



Чтобы открыть дверь багажного отделения, нажмите на кнопку  на выключателе электрического запираения двери или дважды нажмите на кнопку  на радиобрелке, чтобы отпереть все двери. Нажмите на сенсорную панель (1) на нижней стороне ручки задней откидной двери и поднимите дверь.

Чтобы открыть стекло двери багажного отделения, нажмите кнопку (2) над номерным знаком или дважды быстро нажмите на радиобрелке. Не оставляйте стекло двери багажного отделения открытым, когда поднимаете дверь багажного отделения.

Стекло двери багажного отделения открывается с задержкой, если при подаче команды открывания работает задний стеклоочиститель.

Чтобы опустить и закрыть заднюю откидную дверь, потяните вниз за ручку на внутренней стороне двери. Не нажимайте на сенсорную панель при закрывании задней откидной двери. В противном случае задняя откидная дверь будет не заперта.

Дверь багажного отделения можно открыть даже когда она заперта, если радиобрелок находится на удалении не более 1 м (3 фута) от сенсорной панели замка. См. раздел Работа системы дистанционного управления замками  1-3.

Задняя откидная дверь оборудована электрозамком. При отключении аккумулятора или низком напряжении задняя откидная дверь не открывается. Работа задней откидной двери будет восстановлена после зарядки/подключения аккумулятора.

Работа задней откидной двери с электроприводом

⚠ ПРЕДУПРЕЖДЕНИЕ!

При попадании на траекторию закрывающейся задней откидной двери с электроприводом можно пострадать. Убедитесь, что при открывании и закрывании двери никто не стоит на пути.

⚠ ВНИМАНИЕ!

Движение с открытой и незакрепленной задней откидной дверью может привести к повреждению электропривода двери.





Если автомобиль оснащен прозрачным люком крыши с электроприводом, то переключатель управления люком находится на верхней консоли. Автомобиль должен быть в режиме Р (стоянка).

Имеются следующие режимы открывания:

MAX : Открывается на максимальную высоту.

3/4 : Открывается на меньшую высоту, которую можно регулировать в пределах от 3/4 до полного открывания. Используйте эту настройку, чтобы при открывании задняя откидная дверь не ударялась о препятствие над автомобилем, например, о дверь гаража или закрепленный на крыше груз. Дверь можно открыть полностью вручную.



ВЫКЛ : Открывается только вручную. Чтобы открывать и закрывать заднюю откидную дверь с помощью электропривода, установите переключатель режимов электропривода в положение MAX или 3/4.

- Коротко дважды нажмите  на радиобрелоке; задняя откидная дверь начнет двигаться.
- Нажмите  на верхней консоли. Дверь водителя должна быть отперта или заперта, но без активации противоугонной системы.
- Отоприте замки всех дверей и нажмите на нажимную панель с нижней стороны ручки задней откидной двери. Дверь запертого автомобиля можно открыть, если

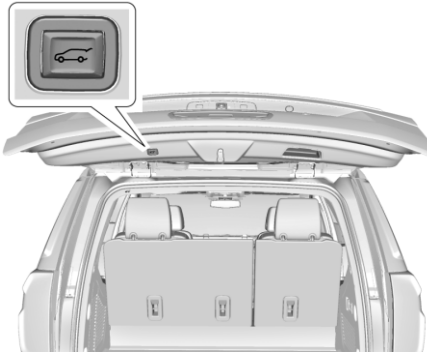
радиобрелок находится на удалении не более 1 м (3 футов) от сенсорной панели замка.



- Для закрывания нажмите  на нижнем краю задней откидной двери рядом с защелкой.

Чтобы остановить работу электропривода задней откидной двери, нажмите любую клавишу на откидной двери, коснитесь сенсорной панели или нажмите кнопку  на радиобрелоке дистанционного управления. При нажатии любой из клавиш на откидной двери или двукратном нажатии кнопки  на радио-брелоке дистанционного управления электропривод начнет работать в обратном

направлении. Повторное касание сенсорной панели снова включит электропривод, но только на открывание.

▲ ВНИМАНИЕ!

Попытка открыть или закрыть заднюю откидную дверь вручную во время автоматического движения может привести к повреждению автомобиля. Подождите, пока цикл автоматического открывания или закрывания завершится.

Если остановить дверь багажного отделения на малой высоте, она может приоткрыться дополнительно.

Электропривод задней откидной двери может временно отключаться при очень низкой температуре или после нескольких циклов включения/выключения в течение короткого времени. В этих случаях ее можно открыть вручную. Выберите OFF (ВЫКЛ) на переключателе двери багажного отделения. Если рычаг переключения передач выводится из положения Р (Стоянка) во время работы электропривода задней откидной двери, движение двери продолжается до завершения. Если нажать на педаль газа до того, как задняя откидная дверь закончит движение, задняя откидная дверь может остановиться или начать двигаться в обратную сторону.

Прежде чем начинать движение, проверьте наличие сообщений на информационном центре водителя (DIC) и убедитесь, что задняя откидная дверь закрыта, а ее замок заблокирован.

Обнаружение падения задней откидной двери

Если задняя откидная дверь автоматически закрывается после открывания с помощью электропривода, это указывает на то, что система реагирует на избыточный вес задней откидной двери, или на неисправность газовой пружины. Уберите лишний вес с двери. Срабатывание функции обнаружения падающей задней откидной двери сопровождается повторяющимся звуковым сигналом. Если задняя откидная дверь с электроприводом по-прежнему автоматически закрывается после открывания, не пользуйтесь электроприводом и обратитесь в дилерский центр для ремонта.

Ручное вмешательство в движение задней откидной двери с электроприводом или слишком быстрое ее закрывание вручную после открывания электроприводом может приводить к симптомам, напоминающим неисправность газовой пружины. При этом также может срабатывать функция обнаружения падающей задней откидной двери.

Прежде чем закрывать заднюю откидную дверь вручную, дайте полностью завершиться циклу движения на электроприводе и подождите несколько секунд.

Функции обнаружения препятствий

Если при открывании или закрывании с помощью электропривода задняя откидная дверь встретится с препятствием, она автоматически сменит направление движения и отодвинется на небольшое расстояние от препятствия. Удалив препятствие, можно снова пользоваться задней откидной дверью с электроприводом. Если дверь натывается на несколько препятствий во время одного цикла, то электропривод отключается. После удаления препятствий закройте заднюю откидную дверь вручную. Это позволит восстановить нормальное функционирование электропривода.

Если во время закрывания задней откидной двери автомобиль будет заперт и задняя откидная дверь в процессе движения встретит препятствие, мешающее ее полному закрыванию, раздастся сигнал клаксона, уведомляющий, что задняя откидная дверь не закрылась.

Настройка режима 3/4

Чтобы изменить положение, до которого открывается задняя откидная дверь:

1. Выберите режим МАКС или 3/4 и откройте заднюю откидную дверь с помощью электропривода.

2. Остановите заднюю откидную дверь на требуемой высоте, нажав на любую кнопку задней откидной двери. Если необходимо, отрегулируйте положение двери вручную.

3. Нажмите и удерживайте  на нижней стороне рукоятки двери багажного отделения рядом с защелкой на наружном крае двери багажного отделения, пока не начнут мигать указатели поворота и не раздастся звуковой сигнал. Это означает, что настройка сохранена.

Высоту открывания задней откидной двери нельзя установить ниже нижнего программируемого предела. Если сигналы поворота не мигают и звукового сигнала нет, это может означать, что регулировка высоты установлена слишком низко.

Управление в ручном режиме

Чтобы управлять задней откидной дверью вручную, выберите ВЫКЛ. См. пункт «Задняя откидная дверь без электропривода» в начале этого раздела.

▲ ВНИМАНИЕ!

Попытка перемещения задней откидной двери с силой или со слишком большой скоростью может привести к повреждению автомобиля.

Открывать и закрывать заднюю откидную дверь необходимо медленно и без рывков. Система ограничивает скорость закрывания двери вручную для защиты компонентов электропривода.

Управление взмахом ноги

Если автомобиль оснащен дверью багажного отделения с открыванием без помощи рук, то дверь можно управлять движением ноги под задним бампером в месте, где на дорогу проецируется логотип. Чтобы открывание без помощи рук работало, радиобрелок должен находиться в радиусе 1 м (3 фута) от заднего бампера.

Брызги воды могут привести к срабатыванию привода открывания откидной двери. На время мойки автомобиля или выполнения каких-либо работ возле заднего бампера следует отнести радио-брелок за пределы зоны действия или отключить электропривод двери багажного отделения, чтобы избежать ее случайного открывания.

Во время открывания или закрывания откидной двери управление взмахом ноги не работает. Чтобы остановить открывающуюся или закрывающуюся откидную дверь, используйте одну из клавиш расположенных на ней выключателей.

Управление взмахом ноги можно настроить. Для просмотра доступных вариантов настройки этой функции нажмите на значок «Настройки» на главной странице информационно-развлекательной системы. Выберите «Vehicle» («Автомобиль»), чтобы вывести на дисплей список доступных вариантов, и выберите «Comfort and Convenience» («Комфорт и удобство»). Выберите один из следующих режимов:

Электропривод включен, работает на открывание и закрывание : Взмах ноги можно использовать как для открывания, так и для закрывания задней откидной двери.

Электропривод включен, работает только на открывание : Взмах ноги можно использовать только для открывания откидной двери.

Выкл : Электропривод отключен.

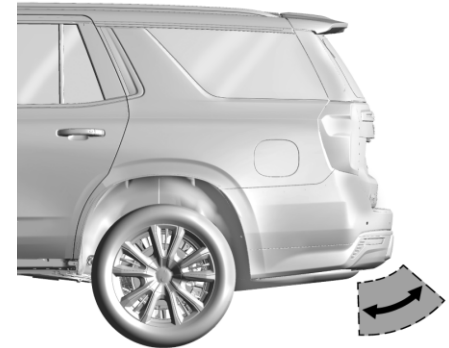

Чтобы открыть дверь, проведите ногой вперед под серединой заднего бампера и отведите ногу обратно.

- Не следует махать ногой из стороны в сторону.
- Не забудьте убрать ногу из-под бампера, так как в противном случае электропривод не активируется.
- Не следует дотрагиваться до откидной двери, пока она не прекратит движение.
- Эта функция может быть временно отключена при некоторых условиях. Если задняя откидная дверь не реагирует на взмах ноги, откройте или закройте заднюю откидную дверь другим способом или запустите двигатель. Функция будет включена повторно.

Если взмах ноги используется для закрывания двери, электропривод включается с небольшой задержкой. На короткое время включатся задние огни и раздастся звуковой сигнал. Отойдите в сторону, прежде чем откидная дверь начнет движение.

Проекция логотипа

Если предусмотрено комплектацией, при появлении радиобрелока в радиусе около 2 метров (6 футов) от заднего бампера на землю у заднего бампера проецируется логотип. При ярком внешнем освещении логотип может быть плохо различим.

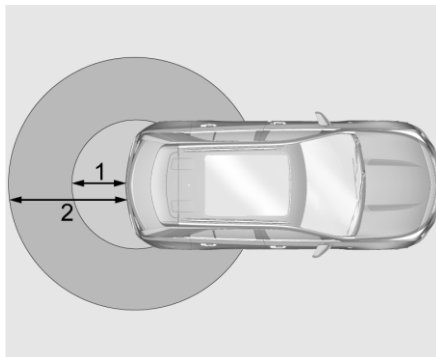

- 1 м (3 фута) — зона распознавания взмахов ноги
- 2 м (6 футов) — зона распознавания радиобрелока для проецирования логотипа

Проекция логотипа показывает, где надо провести ногой под задним бампером.

Проекция логотипа не появится вновь при использовании этого же радиобрелока дистанционного управления, пока радиобрелок не пропадет из зоны действия системы на 20 секунд или более.

Если этот же радиобрелок снова окажется в зоне действия (примерно 2 м/6 футов) или будет совершено еще одно движение ногой, минутный таймер задержки отключения проекции будет сброшен.

Логотип не будет проецироваться в следующих условиях:

- Низкий заряд аккумуляторной батареи.
- Селектор коробки передач не находится в положении P (парковка).
- Управление задней откидной дверью движением ноги отключено в персональных настройках. Для просмотра доступных вариантов настройки этой функции нажмите на значок «Настройки» на главной странице информационно-развлекательной системы. Выберите «Vehicle» («Автомобиль»), чтобы вывести на дисплей список доступных вариантов, и выберите «Comfort and Convenience» («Комфорт и удобство»).
- Электропривод задней откидной двери отключен.
- Автомобиль простоял припаркованным более 72 часов, и все это время радиобрелок дистанционного управления и система бесключевого доступа не использовались. Чтобы снова включить управление электроприводом задней откидной двери без помощи рук, нажмите любую кнопку на радиобрелоке или откройте и снова закройте любую дверь автомобиля.

Проецируемый логотип не работает при наличии одного радиобрелока, если радиобрелок:

- Оставался на удалении не более 5 м (15 футов) от задней откидной двери несколько минут.
- Оставлен в салоне, при этом все двери автомобиля закрыты.
- Приближался к задней откидной двери пять раз за 10 минут.

Очистка объектива

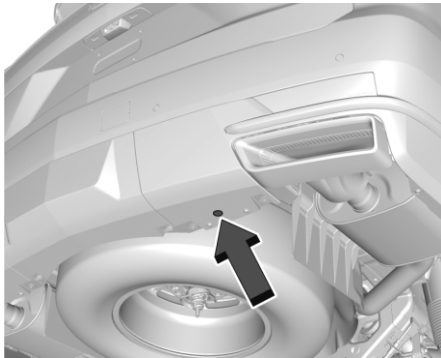

Используйте для очистки объектива ватный тампон.

Доступность функций управления взмахом ноги и проецирования логотипа

Действие	Управление взмахом ноги	Проекция логотипа
Оказывается в зоне обнаружения для проецирования логотипа	Работает	Проецируется одну минуту
Радиобрелок находится в зоне распознавания радиобрелока для проецирования логотипа не менее 10 минут	Работает	Гаснет до тех пор, пока не будет нажата какая-нибудь кнопка на радиобрелоке или не будет открыта и закрыта какая-нибудь боковая дверь
Радиобрелок попадает в зону распознавания для проецирования логотипа и покидает ее пять или более раз за 10 минут	Работает	Гаснет на час или до тех пор, пока не будет нажата какая-нибудь кнопка на радиобрелоке или не будет открыта и закрыта какая-нибудь дверь
Автомобиль простоял припаркованным более 72 часов	Работает	Гаснет до тех пор, пока не будет нажата какая-нибудь кнопка на радиобрелоке или не будет открыта и закрыта какая-нибудь боковая дверь
Аккумуляторная батарея автомобиля разряжена	Не работает	Выкл
Селектор коробки передач не установлен в положение Р (парковка)	Не работает	Выкл
Электропривод задней откидной двери отключен	Не работает	Выкл
Управление взмахом ноги отключено в персональных настройках	Не работает	Выкл

Выдвижные подножки с электроприводом

▲ ПРЕДУПРЕЖДЕНИЕ!

Во избежание травм и материальных повреждений при посадке и высадке проверяйте, что подножки с электроприводом полностью выдвинуты. Не наступайте на подножку, когда она движется.

Не просовывайте руки и другие части тела между выдвинутой подножкой с электроприводом и автомобилем.

Если предусмотрены комплектацией, выдвижные подножки с электроприводом выдвигаются при открывании двери и автоматически убираются через три секунды после закрывания. Выдвижные подножки с электроприводом убираются немедленно, если автомобиль начинает движение.

Отключайте выдвижные подножки с электроприводом, прежде чем поднимать автомобиль домкратом или класть что-либо под автомобиль. Сильное обледенение может препятствовать выдвигению подножек с электроприводом. Прежде чем выходить из автомобиля, проверьте положение подножки. В таком случае отключите выдвижные подножки с электроприводом, удалите лед, включите

выдвижные подножки с электроприводом и убедитесь, что они работают.

При перемещении выдвижных подножек с электроприводом не приближайте к ним руки и не допускайте нахождения рядом детей, животных, посторонних предметов и одежды. Если подножка сталкивается с препятствием при открывании или закрывании, она меняет направление движения на обратное. Уберите препятствие и затем откройте и закройте дверь с соответствующей стороны, чтобы подножка совершила полный цикл перемещения. Если препятствие не убрать, подножка останется выдвинутой во время движения.

Обе выдвижные подножки выдвигаются для чистки, после чего задвигаются. Чтобы просмотреть доступные параметры на дисплее информационно-развлекательной системы, нажмите «Параметры» > «Автомобиль» > «Дистанционная блокировка/разблокировка/пуск».

Включение/выключение

Чтобы просмотреть доступные параметры на дисплее информационно-развлекательной системы, нажмите «Параметры» > «Автомобиль» > «Д и с т а н ц и о н н а я блокировка/разблокировка/пуск».

ЗАЩИТА АВТОМОБИЛЯ

Автомобиль оснащен противоугонными функциями, которые, однако, не всегда предотвращают угон.

Сигнализация автомобиля

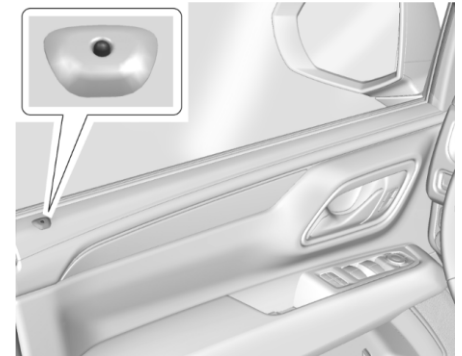



Расположенный на двери водителя рядом с окном индикатор показывает состояние системы: См. раздел Электроблокировка замков дверей § 1-11

Включение сигнализации

1. Выключите автомобиль.
2. Заблокируйте замки автомобиля одним из трех способов:

- Используйте радиобрелок.
- С помощью системы бесключевого доступа.

- При открытой двери нажмите  на внутренней стороне двери.

3. Через 30 секунд активируется противоугонная система, и индикатор начнет медленно мигать. При повторном нажатии кнопки  на радиобрелоке дистанционного управления сигнализация включится немедленно без 30-секундной задержки.

Сигнализация не включается, если двери запираются с помощью механического ключа.

Если дверь водителя открывается без предварительного разблокирования с помощью радиобрелока дистанционного управления, раздастся звуковой сигнал и начинают мигать огни в качестве предварительной сигнализации. Если автомобиль не будет запущен или дверь не будет отперта нажатием  на брелоке дистанционного управления в течение 10 секунд предварительной сигнализации, включается противоугонная сигнализация. Сигнализация также будет активирована в случае открытия двери пассажира, задней откидной двери или капота без предварительного отключения системы. В случае активирования сигнализации в течение 30 секунд будут мигать указатели поворота и подаваться звуковой сигнал. После этого произойдет повторная постановка системы сигнализации на

охрану на случай, если произойдет следующее нештатное событие.

Выключение сигнализации

Чтобы снять сигнализацию с охраны или отключить сигнал при ее срабатывании, выполните одно из следующих действий:

- Нажмите  на радиобрелоке.
- Разблокируйте замки с помощью системы бесключевого доступа.
- Запустите двигатель.

Чтобы избежать случайного срабатывания сигнализации:

- Запирайте автомобиль только после окончания высадки.
- Всегда отпирайте дверь радиобрелоком или используйте систему бесключевого доступа.
- Отпирание двери водителя механическим ключом не снимает систему с охраны и не отключает сигнализацию.

Как определить попытку проникновения внутрь

Если при нажатии  на радиобрелоке звучит трехкратный звуковой сигнал, значит, была предпринята попытка проникновения внутрь автомобиля, пока он стоял на сигнализации.

При срабатывании сигнализации на экран дисплея информационного центра водителя выводится оповещение.

Замок рулевой колонки

Замок рулевой колонки (в соответствующей комплектации) является устройством защиты от угона. Это средство блокирует рулевую колонку при выключении автомобиля и последующем открывании двери водителя, или при открывании двери водителя и последующем выключении автомобиля.

Рулевая колонка будет разблокирована при включении автомобиля.

На информационный центр водителя (DIC) может быть выведено одно из следующих сообщений:

- Сообщение о необходимости обслуживания замка рулевой колонки указывает, что в работе замка рулевой колонки обнаружена проблема, и автомобиль подлежит техническому обслуживанию.
- Сообщение о блокировке рулевой колонки указывает, что двигатель работает, но рулевая колонка по-прежнему заблокирована. Рулевая колонка может быть заблокирована во время дистанционного запуска, но после нажатия педали тормоза и запуска двигателя рулевая колонка должна разблокироваться. Во время дистанционного запуска сообщения не выводятся.

- Сообщение о необходимости повернуть рулевое колесо и снова запустить двигатель указывает на то, что механизм замка рулевой колонки заклинило, устройство замка не может разблокировать рулевую колонку, и двигатель не запускается. В этом случае незамедлительно поверните рулевое колесо из стороны в сторону, чтобы освободить замок рулевой колонки. Если в результате не удалось разблокировать рулевую колонку, выключите автомобиль и откройте дверь водителя, чтобы перезагрузить систему. Затем включите автомобиль и незамедлительно начните поворачивать рулевое колесо из стороны в сторону в течение примерно 15 секунд. В некоторых случаях может потребоваться значительное усилие, чтобы освободить рулевую колонку.

Во избежание заклинивания рулевой колонки устанавливайте передние колеса в положение прямолинейного движения, прежде чем выключать автомобиль.

Работа иммобилайзера

Данный автомобиль оснащен пассивной противоугонной системой.

Эту систему не нужно вручную ставить или снимать с сигнализации.

Иммобилайзер включается автоматически при выключении двигателя.

Противоугонная система снимается с охраны при включении зажигания или переводе ключа в положение «Вспомогательное оборудование», если в салоне автомобиля находится действующий радиобрелок.



При наличии проблем с включением или отключением противоугонной системы на комбинации приборов загорается сигнализатор неисправности противоугонной системы.

В управляющем противоугонной системой блоке иммобилайзера запрограммирован один или несколько радиобрелоков.

Запустить двигатель можно только с помощью радиобрелока, запрограммированного для работы с установленной на вашем автомобиле противоугонной системой. В случае повреждения радио-брелока автомобиль может не запуститься.

При запуске автомобиля может на короткое время включаться индикатор противоугонной системы.

Если двигатель не запускается, а лампочка продолжает гореть, в системе существует

неисправность. Выключите зажигание и попробуйте снова.

Если режимы зажигания не переключаются (ACC/ACCESSORY (РЕЖИМ ПИТАНИЯ ВСПОМОГАТЕЛЬНОГО ОБОРУДОВАНИЯ), ON (ВКЛ), OFF (ВЫКЛ)) и радиобрелок не имеет признаков повреждения, попытайтесь использовать другой радиобрелок.

Можно также попробовать положить радиобрелок в резервное местоположение. См. раздел Работа системы дистанционного управления замками ↻ 1-6.

Если режим зажигания не переключается и при появлении второго радиобрелока или при помещении радиобрелока в резервное местоположение, ваш автомобиль требует ремонта. Если режимы зажигания переключаются, то, возможно, первый радиобрелок неисправен. Обратитесь к своему дилеру.

Для работы с противоугонной системой автомобиля можно запрограммировать новые или запасные радиобрелоки. Всего можно запрограммировать до восьми радиобрелоков. Чтобы запрограммировать дополнительные радиобрелоки, обращайтесь на станцию техобслуживания.

Не оставляйте в автомобиле радиобрелок или устройство, отключающее или деактивирующее противоугонную систему.

НАРУЖНЫЕ ЗЕРКАЛА

Панорамные зеркала

ПРЕДУПРЕЖДЕНИЕ!

Объекты, например, другие автомобили, в панорамных зеркалах выглядят дальше, чем они есть на самом деле.



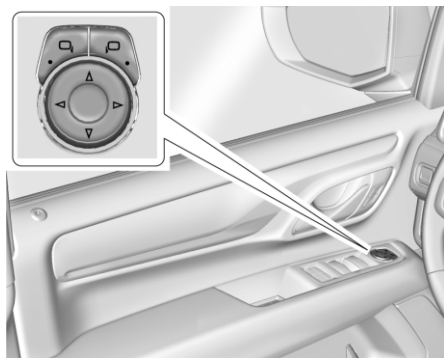

При резком перестроении вправо можно ударить автомобиль, идущий справа. Перед перестроением посмотрите в зеркало заднего вида в салоне или через плечо.

Зеркало со стороны пассажира имеет выпуклую форму. Поверхность панорамного зеркала выгнута так, чтобы обеспечить водителю лучший обзор из его кресла.

Зеркала с электроприводом



Чтобы отрегулировать положение зеркала:

1. Чтобы выбрать боковое зеркало со стороны водителя или пассажира нажмите кнопку  или . При этом загорается соответствующий индикатор.
2. Для перемещения зеркала вверх, вниз, вправо или влево нажмите на соответствующую стрелку на пульте управления.
3. Отрегулируйте наружное зеркало заднего вида так, чтобы была видна боковая сторона автомобиля и пространство сзади.
4. Нажмите на  или  для того, чтобы отменить выбор зеркала. Соответствующий индикатор гаснет.

Индикатор указателя поворота

Если предусмотрено комплектацией, в зеркалах могут быть установлены указатели поворота, которые мигают со стороны поворота или при смене полосы движения.

Подсветка выхода

Если предусмотрена комплектацией, подсветка выхода, расположенная на нижней стороне зеркала, подсвечивает область перед дверями водителя и пассажира. См. пункт Включение освещения при посадке в автомобиль ⇨ 5-7 и пункт Освещение при выходе ⇨ 5-7.

Запоминание положения зеркал

Автомобиль может оснащаться зеркалами с функцией запоминания положения. См. раздел Запоминание положения сидений ⇨ 2-5.

Система предупреждения о сходе с полосы движения (LCA)

Автомобиль может оснащаться системой LCA (см. Система предупреждения о сходе с полосы движения (LCA) ⇨ 8-61).

Складывающиеся зеркала



Складывание вручную

Заезжая на автоматическую мойку, сложите зеркала заднего вида, чтобы не повредить их. Чтобы сложить зеркало, потяните его к борту автомобиля. Потяните зеркало, чтобы вернуть его в исходное положение.

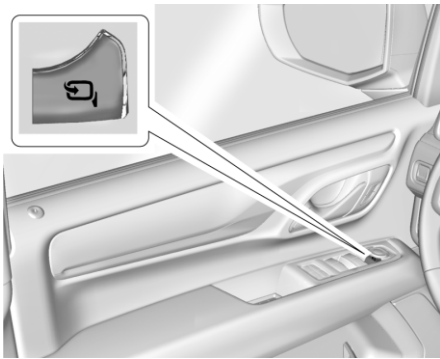
Складывание с помощью электропривода



Регулировка зеркал с электроприводом, если предусмотрены:

1. Нажмите , чтобы сложить зеркала внутрь.
 2. Нажмите  еще раз, чтобы вернуть зеркала в рабочее положение.
- Наружные зеркала заднего вида могут автоматически раскладываться, когда скорость автомобиля становится выше 20 км/ч (12 миль/ч), но их можно сложить обратно переключателем управления зеркалами. Если скорость автомобиля превышает 40 км/ч (25 миль/ч), зеркала могут раскладываться автоматически, и сложить их после этого переключателем управления зеркалами невозможно.

Сброс электропривода складывания зеркал.

Выполнять сброс электропривода складывания зеркал необходимо в следующих случаях:

- При складывании зеркал было неожиданно встречено препятствие.
- Зеркала были случайно сложены/разложены.
- Разложенные зеркала не остаются в этом положении.
- При нормальной скорости движения зеркала могут вибрировать.

Сложите и разложите зеркала один раз при помощи органов управления зеркалами, чтобы вернуть их в нормальное положение. При выполнении сброса электропривода зеркал может быть слышен шум. Это нормальный звук после складывания зеркал вручную.

Дистанционное складывание зеркал

Если складывающиеся зеркала с электроприводом были сложены переключателем управления зеркалами, их нельзя раскрыть с помощью радиобрелока. Если складывающиеся зеркала с электроприводом не были сложены переключателем управления зеркалами, и автомобиль находится в режиме Р (парковка), зеркала могут автоматически складываться/раскладываться следующим образом:

1. При запираии дверей нажатием  на радиобрелке зеркала складываются. При отпирании дверей нажатием  на радиобрелке зеркала раскладываются. См. раздел Работа системы дистанционного управления замками \diamond 1-3.
2. При запираии дверей нажатием на кнопку на ручке двери зеркала складываются. При отпирании дверей нажатием на кнопку на ручке двери зеркала раскладываются. См. "Бесключевое отпирание/запирание с двери водителя" в Работа системы дистанционного управления замками \diamond 1-3.
3. Если включено пассивное запирание и двери запираются этой функцией, зеркала складываются. См. "Пассивное запирание" в Работа системы дистанционного управления замками \diamond 1-3.

Зеркала с подогревом

Если автомобиль оборудован подогревом зеркал:

 : Нажмите, чтобы включить обогрев зеркал.

См. пункт "Обогрев заднего стекла" в разделе Автоматическая двухзонная система климат-контроля \diamond 7-2.

ВНУТРЕННИЕ ЗЕРКАЛА

Автоматическое фотохромное зеркало

Если предусмотрено комплектацией, наружное зеркало заднего вида на стороне водителя автоматически затемняется при появлении света фар сзади. Эта функция включается автоматически при пуске двигателя.

Наклон зеркал при движении задним ходом

Если автомобиль оборудован зеркалами с функцией наклона при движении задним ходом и сиденьями с функцией запоминания положения, то при движении задним ходом зеркало со стороны пассажира и/или водителя наклоняется в предварительно заданное положение. Это позволяет держать бордюр в поле зрения при параллельной парковке.

Зеркало(а) может восстановить свое нормальное положение из наклонного, когда:

- КПП автомобиля выводится из положения "R" (задний ход) или остается в этом положении примерно 30 секунд.
- Автомобиль выключен.
- Автомобиль движется задним ходом, превышая заданную скорость.

Чтобы просмотреть доступные настройки на дисплее информационно-развлекательной системы, нажмите Settings (Настройки) > Vehicle (Автомобиль) > Comfort and Convenience (Комфорт и удобство).

Внутреннее зеркало заднего вида

Отрегулируйте положение зеркала так, чтобы хорошо видеть пространство за автомобилем.

Не распыляйте чистящее средство непосредственно на зеркало. Используйте мягкое полотенце, смоченное в воде.

Механическое зеркало заднего вида

Если зеркало заднего вида имеет ручное переключение режимов, сместите переключатель вперед для использования в дневное время или назад для использования в темное время суток, чтобы избежать ослепления светом движущегося сзади транспорта.

Режим автоматического поглощения бликов на зеркалах заднего вида

Функция автоматического затемнения (в соответствующей комплектации) позволяет избежать ослепления водителя светом фар движущихся сзади транспортных средств. Функция автоматического затемнения зеркала включается автоматически при пуске двигателя.

ОКНА

ПРЕДУПРЕЖДЕНИЕ!

Запрещается оставлять детей, недееспособных взрослых или домашних животных одних в машине, особенно при закрытых окнах в теплую или жаркую погоду. Они могут испытывать перегрев, который может привести к увечью или даже гибели от теплового удара.



Аэродинамические свойства автомобиля проектируются с целью экономии топлива. Это может вызывать пульсирующий звук, когда опущено стекло заднего окна, а передние окна закрыты. Чтобы приглушить звук, откройте переднее окно или потолочный люк.

Электрические стеклоподъемники

⚠ ПРЕДУПРЕЖДЕНИЕ!

Защемление стеклом грозит детям серьезной травмой или даже смертью. Не оставляйте радиобрелок в автомобиле с детьми. При перевозке детей на заднем сиденье нажмите клавишу блокировки окон, чтобы заблокировать возможность использования стеклоподъемников. См. раздел Ключи ↪ 1-2.



Электрические стеклоподъемники работают при включенном зажигании, в режиме питания вспомогательного оборудования, а также в режиме задержки отключения питания дополнительного оборудования.

См. раздел Модуль резервного питания ↪ 8-20.

Нажмите клавишу управления стеклоподъемником, чтобы открыть окно, или потяните за ее край, чтобы закрыть окно. При слишком частом подъеме и опускании стекол электропитание стеклоподъемников на некоторое время отключается.

Блокировка окна

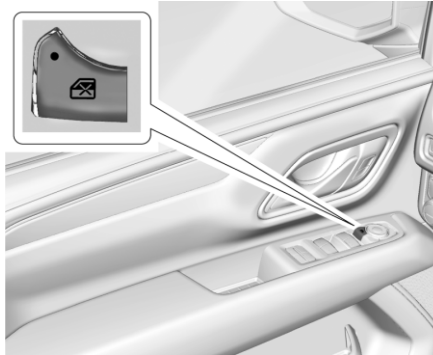

Эта функция позволяет заблокировать клавиши выключателей стеклоподъемников на задних дверях.

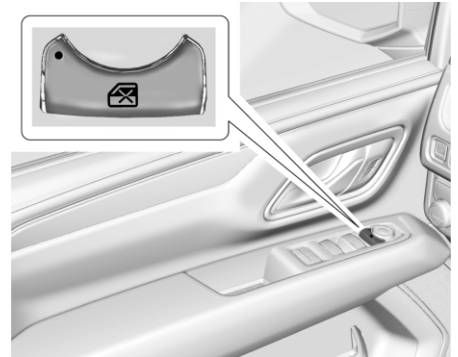

С складывающимися зеркалами



Без складывающихся зеркал

- Чтобы привести в действие блокировку задних окон, нажмите . При блокировке включается индикатор.
- Чтобы разблокировать окна, нажмите  еще раз.

Полуавтоматический подъем и опускание оконных стекол

Все стекла дверей можно открыть, не удерживая постоянно нажатой клавишу переключателя. Чтобы полностью открыть окно в одно касание, нажмите клавишу выключателя до упора и сразу отпустите. Чтобы полностью закрыть окно в одно касание (если данная функция предусмотрена комплектацией), потяните

клавишу выключателя до упора и сразу отпустите.

Кратковременное нажатие или вытягивание клавиши выключателя в том же направлении останавливает работу стеклоподъемника.

Защита от заземления

Если во время полуавтоматического закрывания окна стекло столкнется с препятствием, оно начнет опускаться.

Такое может произойти на морозе или при обледенении. После устранения препятствия стекло будет работать, как обычно.

Отключение функции защиты от заземления

▲ ПРЕДУПРЕЖДЕНИЕ!

Если функция защиты от заземления отключена, стекло не будет опускаться автоматически при встрече с препятствием. При этом можете пострадать вы или другие люди, а окно может быть повреждено. Перед тем как отключать функцию защиты от заземления, убедитесь, что на траектории движения стекла нет ни людей, ни других препятствий.

Если при работающем двигателе окно не закрывается полностью из-за срабатывания защиты от заземления, следует потянуть и удерживать клавишу переключателя стеклоподъемника.

Программирование электрических стеклоподъемников

После сброса клеммы или разряда аккумуляторной батареи может потребоваться заново запрограммировать электрические стеклоподъемники. Если стеклоподъемник в полуавтоматическом режиме не работает, потребуется запрограммировать стеклоподъемники всех дверей:

1. Закройте все двери.
2. Включите зажигание или режим питания вспомогательного оборудования.
3. Частично закройте окно двери, стеклоподъемник которой необходимо запрограммировать. Затем закройте окно и вытягивайте клавишу выключателя еще некоторое время после того, как стекло полностью поднимется.
4. Откройте окно и нажимайте клавишу выключателя еще некоторое время после того, как стекло полностью опустится.

Дистанционное управление окнами

Если эта функция имеется, она позволяет открывать окна автомобиля дистанционно.

Если в индивидуальных настройках автомобиля выбрана соответствующая настройка, нажмите и удерживайте  на радиобрелоке дистанционного управления. Для просмотра доступных вариантов настройки этой функции нажмите на значок «Настройки» на главной странице информационно-развлекательной системы. Выберите «Vehicle» («Автомобиль»), чтобы вывести на дисплей список доступных вариантов, и выберите «Remote Lock, Unlock, Start» («Дистанционное запираение, отпирание, пуск»).

Солнцезащитные козырьки

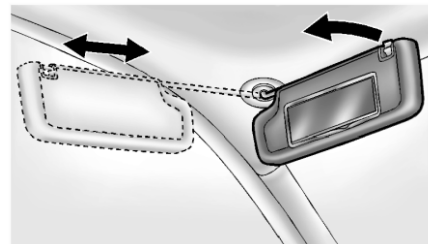

КРЫША

Опустите козырек для защиты глаз от попадания прямого солнечного света. Отсоедините солнцезащитный козырек от центрального шарнирного крепления, чтобы повернуть его к боковому окну или, если предусмотрено комплектацией, выдвинуть вдоль стержня.

Вентиляционный люк крыши

Если автомобиль оснащен моторизованным люком в крыше, его электропривод работает только когда включено зажигание, питание вспомогательного оборудования или режим задержки отключения питания дополнительного оборудования. См. пункт Положения ключа в замке зажигания ↻ 8-16 и пункт Модуль резервного питания ↻ 8-20. Хотя прозрачный люк всегда работает в экспресс-режиме, его движение можно остановить повторным нажатием на переключатель. При наличии электрической неисправности открыть или закрыть люк невозможно.

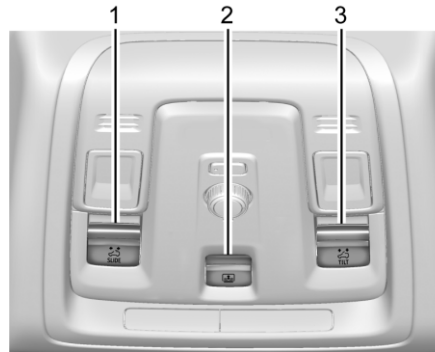

1. Переключатель перемещения
2. Переключатель электропривода солнцезащитной шторки
3. Переключатель наклона

Управление прозрачным люком:

- Нажмите и отпустите (1) для быстрого открывания в полностью открытое положение. Люк крыши автомобиля может иметь промежуточное положение открывания для уменьшения аэродинамического шума. При полуавтоматическом открывании люк останавливается примерно на половине пути. Чтобы открыть его полностью, еще раз нажмите и отпустите клавишу (1).
- Сдвиньте и отпустите (1) для экспресс-закрывания.
- Нажмите или сдвиньте (1) еще раз, когда люк окажется в нужном положении.

Управление солнцезащитной шторкой:

- Для быстрого открывания нажмите и отпустите кнопку (2).
- Сдвиньте и отпустите (2) для экспресс-закрывания.
- Нажмите или сдвиньте (2) еще раз, чтобы остановить в нужном положении.

Управление режимом проветривания:

- Чтобы быстро открыть прозрачный люк в положение проветривания, нажмите и отпустите кнопку (3).

- Потяните и отпустите  (3), чтобы закрыть люк из положения проветривания.

Автоматическая система обратного хода

Потолочный люк и солнцезащитная шторка, если предусмотрены комплектацией, оснащены автоматической системой обратного хода, которая активна только когда потолочный люк и солнцезащитная шторка работают в полуавтоматическом режиме.

Если в полуавтоматическом режиме возникает препятствие для закрытия, система обратного хода обнаруживает препятствие, останавливает перемещение и немного открывает потолочный люк или солнцезащитную шторку.

Если это происходит, попробуйте удалить препятствие и затем потяните и отпустите переключатель для экспресс-закрытия.

Если изменение направления движения происходит несколько раз, в информационном центре водителя появляется сообщение OPEN THEN CLOSE SUNROOF (ОТКРОЙТЕ И ЗАКРОЙТЕ ПРОЗРАЧНЫЙ ЛЮК), и экспресс-закрытие отключается.

Когда экспресс-закрытие отключено, для управления прозрачным люком необходимо нажать и удерживать переключатель.

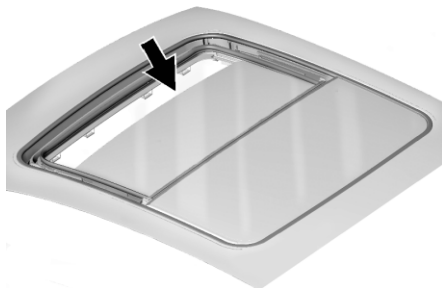

На уплотнителе и направляющих люка крыши может скапливаться пыль и грязь.

Это может стать причиной неполадок при пользовании люком крыши, а также появления шума. Возможна также закупорка системы удаления воды. Периодически открывайте люк и удаляйте все посторонние предметы и рыхлую грязь.

Протирайте уплотнение люка и зону уплотнения крыши чистой тряпкой, смоченной в мягком мыльном растворе.

Не удаляйте смазку с люка.

2

СИДЕНЬЯ И СИСТЕМЫ ЗАЩИТЫ

- ПОДГОЛОВНИКИ 2-2
- ПЕРЕДНИЕ СИДЕНЬЯ 2-4
- ЗАДНИЕ СИДЕНЬЯ 2-10
- РЕМНИ БЕЗОПАСНОСТИ 2-18
- СИСТЕМА НАДУВНЫХ ПОДУШЕК
БЕЗОПАСНОСТИ 2-25
- СИСТЕМЫ БЕЗОПАСНОСТИ ДЛЯ ДЕТЕЙ 2-36

ПОДГОЛОВНИКИ

Передние сиденья автомобиля имеют регулируемые, не объединённые со спинкой подголовники.

▲ ПРЕДУПРЕЖДЕНИЕ!

Если подголовники не установлены или неправильно отрегулированы, при столкновении существует высокий риск получения травмы шеи и позвоночника. Запрещено управлять автомобилем, если не установлены или не отрегулированы все подголовники.

Если задние сиденья автомобиля оснащены опускающимися складными подголовниками, не забывайте поднимать их до упора всякий раз, когда сиденья занимают пассажиры.



Отрегулируйте подголовник так, чтобы его верхняя часть была на той же высоте, что и верхняя часть головы пассажира. При таком положении подголовника уменьшается риск получения травмы шеи в момент столкновения.

Передние сиденья

Передние сиденья автомобиля имеют регулируемые, не объединённые со спинкой подголовники.

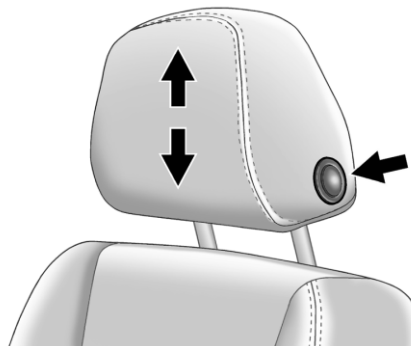

Высоту подголовников можно регулировать. Чтобы поднять или опустить подголовник, нажмите кнопку, расположенную сбоку на подголовнике, потяните подголовник вверх или опустите его вниз, а затем отпустите кнопку. После того, как кнопка отпущена,

надавите на подголовник и потяните его вверх, чтобы убедиться, что он зафиксирован на месте.

Подголовники передних боковых сидений несъемные.

Задние сиденья

Сиденья второго ряда

Боковые сиденья второго ряда автомобиля снабжены подголовниками, которые можно регулировать.

Подголовники боковых сидений второго ряда несъемные.

Подголовники второго ряда сидений выполнены складными.

При складывании вниз спинок сидений второго ряда подголовники автоматически опускаются, чтобы не мешать опусканию спинок.

Подголовники на боковых сиденьях второго ряда можно сложить вперед, чтобы улучшить обзор, если задние сиденья свободны.

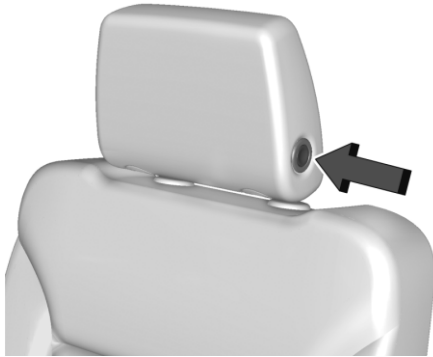

Чтобы сложить подголовник, нажмите кнопку на боковой стороне подголовника.

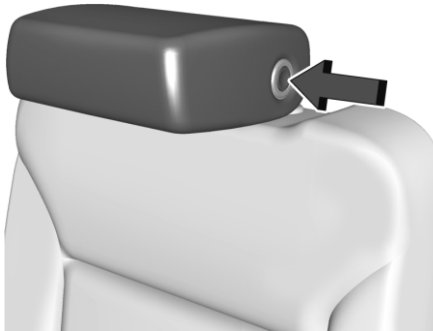

Подголовник сложится вперед автоматически.

Если на сиденье находится пассажир или детское удерживающее устройство, обязательно разложите подголовник в рабочее положение. Нажмите на подголовник вверх и назад до фиксации. Попробуйте покачать подголовник, чтобы убедиться, что он зафиксировался.

Сиденья третьего ряда

Боковые сиденья третьего ряда автомобиля снабжены подголовниками, которые можно регулировать вверх-вниз.

Подголовники боковых сидений третьего ряда несъемные.

Подголовники третьего ряда сидений выполнены складными.

При складывании вниз спинки сидений третьего ряда подголовники автоматически опускаются, чтобы не мешать опусканию спинки.

Подголовник можно сложить вперед, чтобы улучшить обзор, если заднее сиденье свободно.

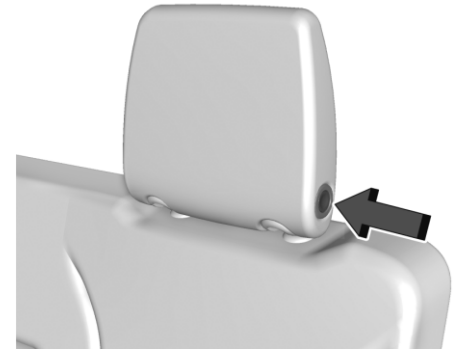

Чтобы сложить подголовник, нажмите кнопку на боковой стороне подголовника.

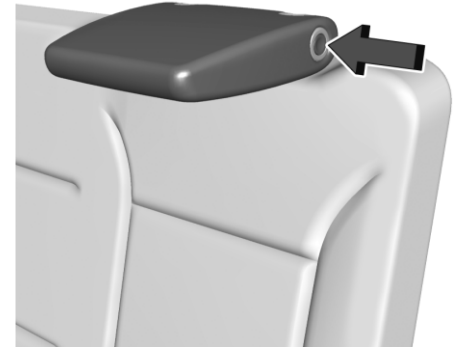

ПЕРЕДНИЕ СИДЕНЬЯ

Подголовник сложится вперед автоматически.

Если на сиденье находится пассажир или детское удерживающее устройство, обязательно разложите подголовник в рабочее положение. Нажмите на подголовник вверх и назад до фиксации. Попробуйте покачать подголовник, чтобы убедиться, что он зафиксировался.

Электрический привод регулировки сидений

⚠ ПРЕДУПРЕЖДЕНИЕ!

Попытка регулировки сиденья водителя во время движения может привести к потере управления автомобилем. Регулируйте сиденье водителя только в неподвижном автомобиле.

⚠ ПРЕДУПРЕЖДЕНИЕ!

Сиденья с электроприводом будут работать, когда зажигание отключено. Дети могут привести сиденья с электроприводом в действие и получить травмы. Никогда не оставляйте детей без присмотра в автомобиле.

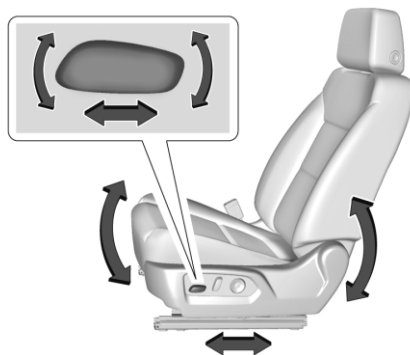

Для регулировки сиденья:

- Переместите сиденье вперёд или назад, сместив ручку регулировки вперёд или назад.
- Чтобы поднять или опустить переднюю часть подушки сиденья (если предусмотрено комплектацией), переместите переднюю часть регулировочной ручки вверх или вниз.
- Чтобы поднять или опустить сиденье, поднимите или опустите заднюю часть рычага управления.

Наклон спинки сиденья



Для откидывания спинки сиденья:

- Чтобы отклонить спинку назад, отклоните назад верхнюю часть рычага управления.

- Чтобы вернуть спинку в вертикальное положение, отклоните верхнюю часть рычага управления вперед.

⚠ ПРЕДУПРЕЖДЕНИЕ!

Наклонное положение во время езды может быть опасным. В этом случае даже застегнутые ремни безопасности не смогут обеспечить необходимую защиту.

Плечевая ветвь ремня не будет удерживать тело. Вместо этого он находится перед Вами. В случае столкновения можно упасть на него и получить травму шеи или другие повреждения.

Поясная ветвь ремня безопасности может подняться вверх и пережать живот. Вся нагрузка будет приходиться на эту область, а не на кости таза. Это может привести к серьезным повреждениям внутренних органов.

В целях безопасности во время движения спинка сиденья должна быть установлена вертикально. Затем следует удобно прижаться к спинке сиденья и надлежащим образом пристегнуть ремень безопасности.



Нельзя наклонять спинку во время движения автомобиля.

Регулировка поясничного упора

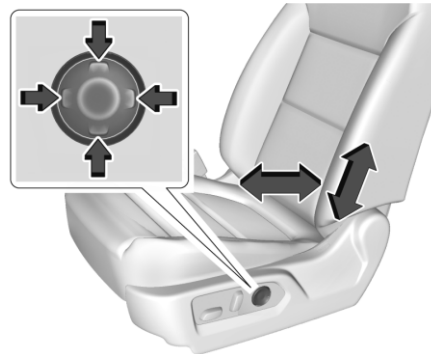

- Чтобы увеличить или уменьшить поясничный упор, нажмите и удерживайте соответственно переднюю или заднюю ручку.
- Нажмите на верхний или нижний край клавиши переключателя (если предусмотрен комплектацией) и удерживайте его, чтобы поднять или опустить поясничную опору.

Запоминание положения сидений

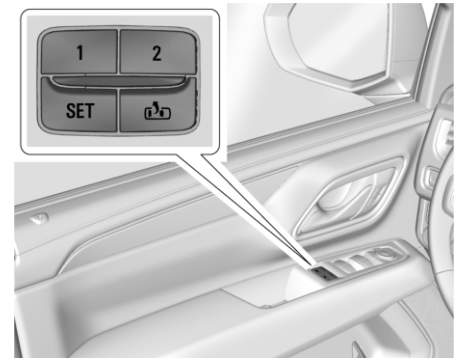

Обзор

В некоторых комплектациях автомобиль может быть оснащен памятью настроек сиденья, которая позволяет сохранять разные положения сиденья под каждого водителя и одно общее для высадки. См.

пункт «Сохранение настроек положения сиденья» далее в этом разделе. Сохраненные положения можно вызвать вручную для всех водителей. См. пункт «Восстановление настроек положения сидений вручную» далее в этом разделе. Водители с радиобрелоками 1 и 2 также могут вызвать их автоматически. См. «Автоматическое применение настроек положения сиденья при посадке» или «Автоматическое применение настроек положения сиденья при высадке» далее в этом разделе. Чтобы воспользоваться функцией автоматического применения настроек, активируйте пункт «Настройка положения сиденья при посадке» и (или) «Настройка положения сиденья при высадке». См. пункт «Автоматическое применение настроек» подраздела «Индивидуальные настройки» далее в этом разделе. Остановить работу электропривода можно в любой момент в процессе применения настроек. См. пункт «Остановка применения настроек сиденья» далее в этом разделе.

Идентификация номера водителя

Автомобиль распознает водителя по номеру радиобрелока дистанционного управления (1–8). Номер используемого в настоящий момент радиобрелока указывается в сообщении на дисплее информационного центра водителя «Будут применены

настройки положения сидений водителя х». Это сообщение отображается при включении зажигания первые несколько раз после смены используемого радиобрелока. Чтобы функция автоматического применения настроек сиденья работала корректно, необходимо сохранить настройки с помощью клавиши 1 или 2 соответственно номеру в приветственном сообщении. Чтобы система могла правильно распознать радиобрелок дистанционного управления, рекомендуется брать в салон автомобиля только один радиобрелок. Если приветственное сообщение не отображается, выполните следующие действия:

1. Уберите все радиобрелоки дистанционного управления из автомобиля.
2. Запустите автомобиль другим радиобрелоком. В информационном центре водителя должно появиться приветственное сообщение с номером того водителя, который пользуется этим радиобрелоком дистанционного управления. Выключите автомобиль и уберите другой радиобрелок из автомобиля.
3. Запустите автомобиль исходным радиобрелоком. В информационном центре сообщения должно появиться приветственное сообщение с номером того водителя, который пользуется первоначальным радиобрелоком.

Сохранение настроек положения сиденья

Перед сохранением позиций в памяти прочитайте эти инструкции в полном объеме.

Чтобы сохранить текущее положение сиденья для клавиши 1 или 2:

1. Включите зажигание или режим питания вспомогательного оборудования. В информационном центре водителя может появиться приветственное сообщение с номером водителя, который пользуется текущим радиобрелоком. Ранее в этом разделе см. «Идентификация номера водителя».

2. Все доступные в памяти настройки установите в нужное положение для вождения.



3. Нажмите и отпустите кнопку SET (Задать); подается звуковой сигнал.

4. Сразу после того как вы отпустите клавишу SET, нажмите и удерживайте клавишу 1 или 2 (в зависимости от того, какой номер указан в сообщении), пока не услышите два подтверждающих звуковых сигнала.

Если пауза между отпусканием клавиши SET и нажатием клавиши 1 или 2 будет слишком большой, настройки не будут сохранены и подтверждающие сигналы зуммера не последуют. Повторите действия, описанные в пп. 3 и 4.

5. Повторите действия, описанные в пп. 1–4, для другого радиобрелока дистанционного управления (1 или 2), используя другую клавишу памяти (1 или 2).

Рекомендуется сохранить настройки для обеих клавиш (1 и 2), если вы являетесь единственным водителем.

Чтобы сохранить общее для всех водителей положение для высадки с помощью клавиши , которое будет применяться при ручном вызове из памяти настроек положения сиденья или при автоматическом применении настроек положения сиденья при посадке, выполните описанные в пп. 1–4 действия, используя клавишу  .

Ручной вызов из памяти настроек положения сиденья

Нажмите клавишу 1, 2 или  и удерживайте ее, пока сиденье не будет установлено в ранее сохраненное для этой клавиши положение.

Ручной вызов из памяти настроек положения сиденья с помощью клавиш 1, 2 или  может быть выполнен только при включении или выключении режима Р (парковка).

Включение функции автоматического вызова настроек в разделе «Сохранение индивидуальных настроек»

- Чтобы активировать функцию установки сиденья в сохраненное для клавиши 1 или 2 положение при включении зажигания, перейдите в раздел «Настройки», далее «Автомобиль», далее «Положение сиденья», далее «Применение настроек положения сиденья при посадке» и выберите «Вкл» или «Выкл». См. «Автоматическое применение настроек положения сиденья при посадке» далее в этом разделе.
- Чтобы активировать функцию установки сиденья в сохраненное для клавиши  положение для высадки при выключении зажигания и открывании двери водителя (либо при уже открытой двери водителя), перейдите в раздел «Настройки», далее «Автомобиль», далее «Положение сиденья», далее «Применение настроек положения сиденья при посадке» и выберите «Вкл» или «Выкл». См. «Автоматическое применение настроек положения сиденья при посадке» далее в этом разделе.

Автоматическое применение настроек положения сиденья при посадке

Настройки положения сиденья при посадке, сохраненные для клавиши 1 или 2, будут применены автоматически в зависимости от используемого радиобрелока дистанционного управления 1 или 2, если:

- Включено зажигание.
- Для клавиши 1 или 2 ранее были сохранены настройки положения сиденья. См. пункт «Сохранение настроек положения сиденья» ранее в этом разделе.
- Функция автоматического применения настроек сиденья при посадке включена. См. пункт «Автоматическое применение настроек» подраздела «Индивидуальные настройки» ранее в этом разделе.
- На автомобиле не включен режим Р (Парковка) коробки передач.

Если рычаг селектора будет выведен из положения Р (парковка) до того, как сиденье успеет встать в сохраненное положение, работа электропривода не прекратится.

Если сиденье не устанавливается автоматически в сохраненное ранее положение, убедитесь, что функция автоматического применения настроек включена. См. пункт «Автоматическое применение настроек» подраздела «Индивидуальные настройки» ранее в этом разделе.

Если сиденье устанавливается не в то положение, которое было сохранено, возможно, номер радиобрелока (1 или 2) не соответствует номеру клавиши, для которой сохранялись настройки. Попробуйте воспользоваться другим радиобрелоком или сохранить настройки положения под другой клавишей (1 или 2).

См. пункт «Сохранение настроек положения сиденья» ранее в этом разделе.

Автоматическое применение настроек положения сиденья при посадке доступно только для радиобрелоков дистанционного управления 1 и 2. Для радиобрелоков 3–8 автоматическое применение настроек положения сиденья при посадке будет недоступно.

Автоматическое применение настроек положения сиденья при посадке

Электропривод установит сиденье в положение для высадки, сохраненное для клавиши , когда:

- Водитель выключает зажигание и сразу после этого открывает дверь (либо дверь уже была открыта).
- Для клавиши  ранее были сохранены настройки положения сиденья. См. пункт «Сохранение настроек положения сиденья» ранее в этом разделе.
- Функция автоматического применения настроек сиденья при высадке включена. См. пункт «Автоматическое применение



настроек» подраздела «Индивидуальные настройки» ранее в этом разделе.

- На автомобиле не включен режим Р (Парковка) коробки передач.

Если рычаг селектора будет выведен из положения Р (парковка) до того, как сиденье успеет встать в сохраненное положение для высадки, работа электропривода не прекратится.

Настройки положения сиденья при высадке не привязываются к какому-либо конкретному радиобрелоку. Настройки положения сиденья, сохраненные для клавиши , используются со всеми радиобрелоками.

Остановка применения настроек сиденья

- Во время ручного или автоматического применения настроек:
Нажмите любую клавиши регулировки положения сиденья.
Нажмите клавишу SET
- Во время ручного применения настроек:
Отпустите клавишу памяти 1, 2 или 
- Во время автоматического применения настроек при посадке:
Выключите зажигание.
Нажмите клавишу памяти 1, 2 или 
- Во время автоматического применения настроек при высадке:
Нажмите клавишу памяти 1, 2 или 

Препятствия

Если при вызове сохраненных в памяти настроек что-то мешает перемещению сиденья, работа электропривода может быть остановлена. Устраните препятствие и повторите вызов функции. Если настройку из памяти не удастся вызвать, обратитесь к дилеру.

Обогреваемые передние сиденья

ПРЕДУПРЕЖДЕНИЕ!

Обогрев сидений может стать причиной ожогов, если ослаблена способность кожи ощущать колебания температуры или боль. Чтобы снизить риск ожогов пользуйтесь функцией обогрева с особой осторожностью, особенно на протяжении длительного времени. Не накрывайте сиденье теплоизоляционными предметами, такими как одеяла, подушки, чехлы и т.п. Это может привести к перегреву подогревателя сиденья. Результатом перегрева подогревателя сиденья могут стать ожоги или повреждение сиденья.

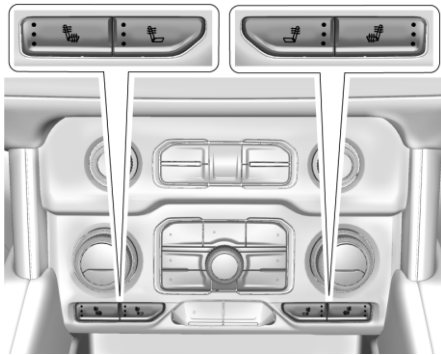

Кнопки (в соответствующей комплектации) находятся рядом с регуляторами системы климат-контроля на центральной стойке. Подогрев сидений работает только при включенном двигателе.

Нажмите или , чтобы включить подогрев спинки сиденья водителя или пассажира.

Нажмите или , чтобы включить подогрев спинки и подушки сиденья водителя или пассажира.

Если эта функция отключена, символы подогрева сидений на кнопках белые.

Когда включен подогрев сиденья, символ становится красным.

При однократном нажатии кнопки будет выбран максимальный режим. С каждым последующим нажатием настройка будет меняться на меньшую вплоть до отключения функции. Индикаторы рядом с кнопками указывают на интенсивность подогрева: при

максимальной интенсивности горят три индикатора, при минимальной – один. Если интенсивность подогрева сидений установлена на максимум, то примерно через 30 минут она может быть автоматически понижена.

Для нагрева сиденья пассажира может потребоваться больше времени.

Сиденья с автоподогревом

Когда двигатель запущен, эта функция автоматически включает подогрев сидений в зависимости от температуры в салоне автомобиля.

Активный уровень подогрева сидений (сильный, средний, малый или без подогрева) указывается кнопками ручного подогрева, расположенными на центральном пульте. Кнопками ручного подогрева на центральном пульте автоподогрев сидений отключается. Автоподогрев пассажирского сиденья не включается, если оно не занято. Функцию автоподогрева сидений можно запрограммировать на постоянную работу при запущенном двигателе.

Чтобы включить или выключить автоматический подогрев сидений, выберите Settings (Настройки) > Vehicle (Автомобиль) > Climate and Air Quality (Климат-контроль и качество воздуха) > Auto Heated Seats (Автоматический подогрев сидений) > ON (ВКЛ) или OFF (ВЫКЛ).

Обогрев сидений при дистанционном запуске

При дистанционном запуске в холодную погоду сиденья с подогревом, если они установлены, могут включаться автоматически. Если функция автоматического включения подогрева сидений автомобиля (если она предусмотрена комплектацией) не включена, подогрев сидений может отключиться при включении зажигания.

Если необходимо, нажмите кнопку подогрева сидений, чтобы включить подогрев сидений после запуска двигателя.

Индикатор подогрева сидений при дистанционном пуске двигателя может не загораться.

Обогрев свободного сиденья может быть уменьшен. Такое поведение является нормальным.

Режим подогрева сидений при дистанционном запуске можно настроить в меню индивидуальных настроек автомобиля.

См. Удаленный запуск автомобиля 1-9. Чтобы включить или выключить подогрев сидений при дистанционном запуске двигателя, выберите Settings (Настройки) > Vehicle (Автомобиль) > Remote Lock, Unlock, and Start (Дистанционное запираение, отпираение и пуск) > Remote Start Auto Heat Seats (Автоматическое включение подогрева сидений при дистанционном запуске двигателя) > ON (ВКЛ) или OFF (ВЫКЛ).

ЗАДНИЕ СИДЕНЬЯ

Сигнализатор заднего сиденья

Если такой сигнализатор входит в комплект автомобиля, на дисплее при определенных условиях появляется сообщение REAR SEAT REMINDER LOOK IN REAR SEAT (Сигнализатор заднего сиденья, проверьте заднее сиденье), напоминающее о том, что на заднем сиденье может находиться предмет или пассажир.

При выходе из автомобиля проверьте заднее сиденье.

Эта функция активируется, если дверь второго ряда сидений открывается, когда двигатель работает, или за 10 минут до запуска двигателя. Когда двигатель глушится, подается предупреждение.

Такое предупреждение не указывает непосредственно на наличие объекта на заднем сиденье, а при определенных условиях только регистрирует, что задняя дверь открывается или закрывается, указывая на возможность нахождения объекта на заднем сиденье.

При каждом запуске или остановке двигателя функция активируется только один раз и перезапускается открытием или закрытием дверей второго ряда сидений.

Предупреждение может поступать даже, когда заднее сиденье пустое, например, если ребенок попадает в автомобиль через заднюю дверь и покидает автомобиль в то время, когда двигатель продолжает работать.

Функцию можно включать и выключать. Выберите Settings (Настройки) > Vehicle (Автомобиль) > Rear Seat Reminder (Сигнализатор заднего сиденья) > ON (ВКЛ) или OFF (ВЫКЛ).

Сиденья второго ряда

Регулировка задних сидений

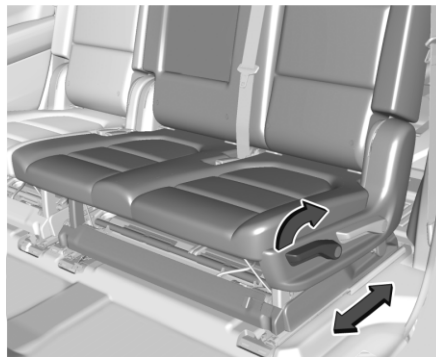

Для регулировки положения сиденья:

1. Уберите предметы с пола перед и под сиденьем второго ряда, а также с направляющих сиденья на полу.
2. Поднимите рычаг под подушкой сиденья и сдвиньте сиденье вперед или назад.

Наклон спинки сиденья

Для откидывания спинки сиденья:

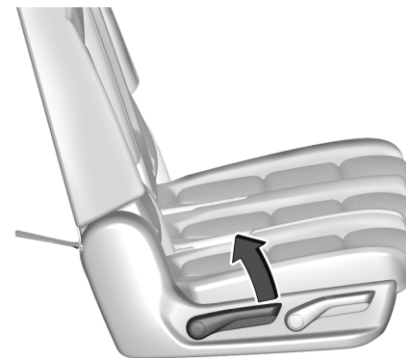

1. Поднимите рычаг на внешнем краю спинки.
2. Установите спинку сиденья в нужное положение и отпустите рычаг, чтобы зафиксировать спинку.
3. Подвигайте спинку вперед-назад, чтобы проверить фиксацию.

Возврат спинки сиденья в вертикальное положение:

⚠ ПРЕДУПРЕЖДЕНИЕ!

Незаблокированная спинка может сместиться вперед при столкновении или резкой остановке, что может привести к травмам сидящего на этом месте человека. Всегда следует проверять фиксацию спинки, толкнув и потянув её.

1. Поднимите рычаг в крайнее верхнее положение, одновременно нажимая на спинку сиденья, и спинка вернется в вертикальное положение. Если поднимать рычаг без нажима на спинку, сиденье опустится в сложенное положение.
2. Подвигайте спинку вперед-назад, чтобы проверить фиксацию.

Доступ к третьему ряду сидений**Складывание и опрокидывание сидений вручную****⚠ ПРЕДУПРЕЖДЕНИЕ!**

Не оставляйте сиденье второго ряда в опрокинутом положении во время движения автомобиля. Опрокинутое сиденье не зафиксировано. Во время движения автомобиля оно может прийти в движение. При резкой остановке или аварии люди в автомобиле могут получить травмы. Прежде чем начинать движение,

⚠ ПРЕДУПРЕЖДЕНИЕ!

обязательно верните сиденье в рабочее положение. Подвигайте сиденье вперед-назад, чтобы проверить его фиксацию.

⚠ ВНИМАНИЕ!

Складывая задние сиденья с пристегнутыми ремнями безопасности, вы можете повредить сиденья или ремни. Перед складыванием заднего сиденья необходимо отстегнуть ремни безопасности и вернуть их в обычное убранное состояние.

Сиденья второго ряда можно сложить, чтобы освободить дополнительное место для груза, или сложить и перевернуть, чтобы открыть удобный проход к сиденьям третьего ряда.

Складывание и опрокидывание сиденья
Чтобы сложить и опрокинуть сиденье:

1. Убедитесь, что под сиденьем, перед ним и на нем ничего нет.

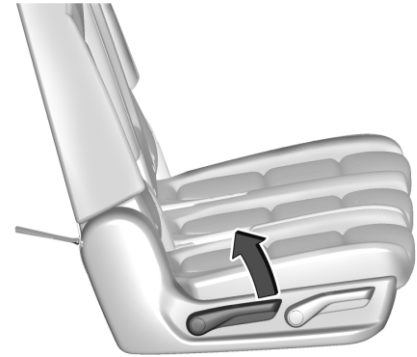

2. Поднимите рычаг на наружной боковой стороне спинки, чтобы освободить спинку.



Спинка сложится вперед, образуя плоский грузовой пол.

Если спинка не складывается, попробуйте сдвинуть переднее сиденье вперед и/или установить спинку переднего сиденья в вертикальное положение.



3. Снова поднимите рычаг, чтобы поднять заднюю часть сиденья от пола. Сиденье опрокинется вперед.

Складывание и опрокидывание сиденья из третьего ряда

⚠ ПРЕДУПРЕЖДЕНИЕ!

Перевозка пассажиров на третьем ряду сидений при сложенных или сложенных и опрокинутых сиденьях второго ряда может привести к травмам при резкой остановке или аварии. Обязательно возвращайте сиденье в рабочее положение. Подвигайте сиденье вперед-назад, чтобы проверить его фиксацию.

Чтобы сложить и опрокинуть сиденье, находясь на сиденье третьего ряда:

1. Убедитесь, что под сиденьем, перед ним и на нем ничего нет.

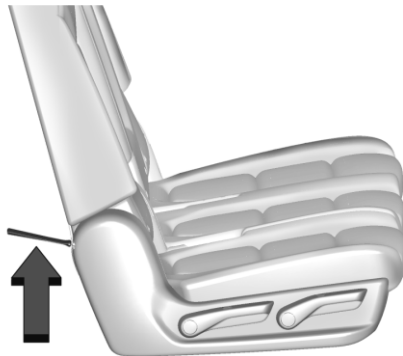

2. Потяните за ремень сзади внизу сиденья второго ряда, чтобы освободить спинку. Спинка сложится вперед.



3. Снова потяните за ремень, чтобы поднять заднюю часть сиденья от пола. Сиденье опрокинется вперед.

Автоматическое складывание и опрокидывание сидений

⚠ ПРЕДУПРЕЖДЕНИЕ!

Не оставляйте сиденье второго ряда в опрокинутом положении во время движения автомобиля. Опрокинутое сиденье не зафиксировано. Во время движения автомобиля оно может прийти в

⚠ ПРЕДУПРЕЖДЕНИЕ!

движение. При резкой остановке или аварии люди в автомобиле могут получить травмы. Прежде чем начинать движение, обязательно верните сиденье в рабочее положение. Подвигайте сиденье вперед-назад, чтобы проверить его фиксацию.

⚠ ПРЕДУПРЕЖДЕНИЕ!

Автоматическое складывание и опрокидывание сиденья, в котором находится пассажир, может привести к травмированию пассажира. Прежде чем нажимать кнопку автоматического освобождения сиденья, обязательно убедитесь, что в сиденье никого нет.

⚠ ВНИМАНИЕ!

Складывая задние сиденья с пристегнутыми ремнями безопасности, вы можете повредить сиденья или ремни. Перед складыванием заднего сиденья необходимо отстегнуть ремни безопасности и вернуть их в обычное убранный состояние.

Чтобы эта функция работала, автомобиль должен находиться в режиме Р (Парковка).

Складывание и опрокидывание сиденья
Чтобы сложить и опрокинуть сиденье:

1. Убедитесь, что под сиденьем, перед ним и на нем ничего нет.

**Переключатель на задней панели со стороны водителя**

2. Нажмите на переключатель автоматического освобождения сидений за задними дверями. Спинка автоматически сложится вперед.

3. Снова нажмите на кнопку, чтобы поднять заднюю часть сиденья от пола. Сиденье опрокинется вперед.

Складывание и опрокидывание сиденья второго ряда со стороны багажного отделения

Чтобы эта функция работала, автомобиль должен находиться в режиме Р (Парковка).

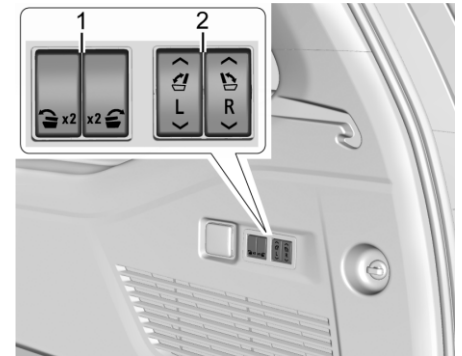

1. Переключатели складывания и опрокидывания сидений второго ряда с электродвигателем

2. Переключатели складывания и подъема сидений третьего ряда с электродвигателем
Чтобы сложить и опрокинуть сиденье, находясь в грузовом отделении:

1. Убедитесь, что под сиденьем, перед ним и на нем ничего нет.

2. Чтобы сложить спинку сиденья второго ряда, нажмите на переключатель (1) на боковой панели багажного отделения.

Переключатель слева складывает левую спинку, переключатель справа правую.

3. Снова нажмите на кнопку, чтобы поднять заднюю часть сиденья от пола.

Сиденье опрокинется вперед.

Переключатели (2) для складывания спинок сидений третьего ряда из багажного отделения. См. Сиденья третьего ряда ⇨ 2-3.

Возврат сиденья в рабочее положение

▲ ПРЕДУПРЕЖДЕНИЕ!

Незаблокированная спинка может сместиться вперед при столкновении или резкой остановке, что может привести к травмам сидящего на этом месте человека. Всегда следует проверять фиксацию спинки, толкнув и потянув её.

Чтобы вернуть сиденье из опрокинутого положения в рабочее:

1. Потяните за сиденье вниз, чтобы оно прификсировалось к полу. Пока сиденье не прификсировано к полу, спинку поднять невозможно.

2. Поднимите спинку сиденья и нажмите на нее в направлении назад. Подвигайте спинку вперед-назад, чтобы проверить фиксацию.

3. Для разделенного в пропорции 60/40 сиденья следите за тем, чтобы ремень

безопасности на центральном месте не застрял между двумя сиденьями и не перекрутился.

Задние сиденья с подогревом

▲ ПРЕДУПРЕЖДЕНИЕ!

Обогрев сидений может стать причиной ожогов, если ослаблена способность кожи ощущать колебания температуры или боль. См. предупреждение в разделе Обогреваемые передние сиденья ⇨ 2-8.



Кнопки находятся сзади на центральной консоли.

Для включения подогрева подушки левого или правого бокового сиденья нажмите или при включенном зажигании. Также,

когда эта функция включена, на дисплее заднего климат-контроля появляется соответствующий индикатор.

При однократном нажатии кнопки будет выбран максимальный режим. С каждым последующим нажатием настройка будет меняться на меньшую вплоть до отключения функции. Индикаторы рядом с кнопками указывают на интенсивность подогрева: при максимальной интенсивности горят три индикатора, при минимальной – один.

Если подогрев сиденья остается на максимальном уровне в течение 30 минут, он может быть автоматически снижен.

Сиденья третьего ряда

▲ ВНИМАНИЕ!

Складывая задние сиденья с пристегнутыми ремнями безопасности, вы можете повредить сиденья или ремни. Перед складыванием заднего сиденья необходимо отстегнуть ремни безопасности и вернуть их в обычное убранный состояние.

Спинки сидений третьего ряда сидений можно сложить, чтобы увеличить пространство для груза.

1. Откройте дверь багажного отделения, чтобы добраться до органов управления сиденьями третьего ряда.

2. Убедитесь, что под сиденьем, перед ним и на нем ничего нет.

3. Если сиденье второго ряда отодвинуто в крайнее заднее положение, сдвиньте его вперед, чтобы можно было полностью разложить сиденья третьего ряда.

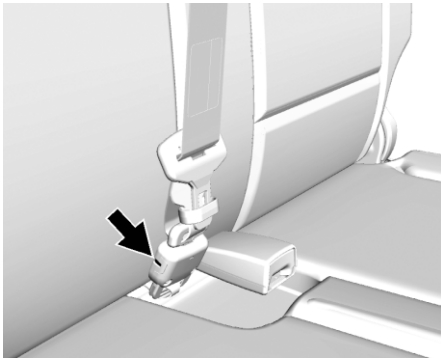

4. Отсоедините мини-пряжку ремня безопасности заднего сиденья, вставив ключ в скважину мини-пряжки, и дайте ремню втянуться в потолок.

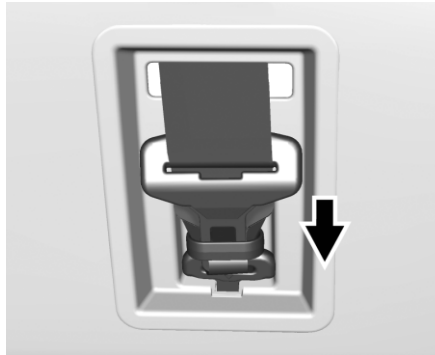

5. Уберите мини-пряжку в отсек для хранения в потолке.

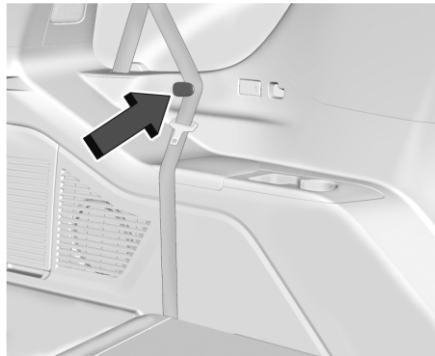

6. Закрепите ремень безопасности в специальном держателе.

При необходимости повторите те же действия для складывания второй части спинки сиденья.

Складывание спинки сиденья с электроприводом (если предусмотрен)

Чтобы эта функция работала, автомобиль должен находиться в режиме P (Парковка).

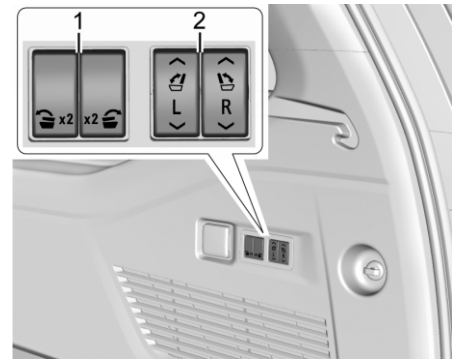

1. Переключатели складывания и опрокидывания сидений второго ряда с электродвигателем

2. Переключатели складывания и подъема сидений третьего ряда с электродвигателем

1. Чтобы сложить спинку сиденья третьего ряда, нажмите и удерживайте переключатель (2) на боковой панели багажного отделения.

Переключатель слева складывает левую спинку, переключатель справа - правую.

2. При необходимости повторите те же действия для спинки второго сиденья.

Переключатели (1) позволяют складывать или складывать и опрокидывать сиденья второго ряда из багажного отделения. См. Сиденья второго ряда ↗ 2-10.

Возврат спинки сидений третьего ряда в вертикальное положение

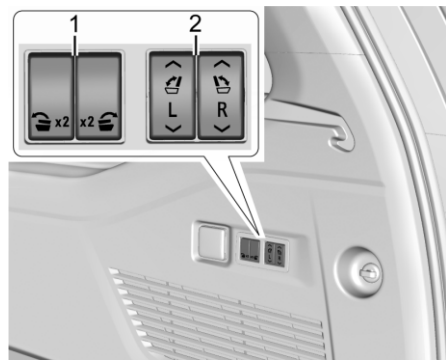

1. Переключатели складывания и опрокидывания сидений второго ряда с электродвигателем

2. Переключатели складывания и подъема сидений третьего ряда с электродвигателем
Для возврата спинки сиденья третьего ряда в вертикальное положение:

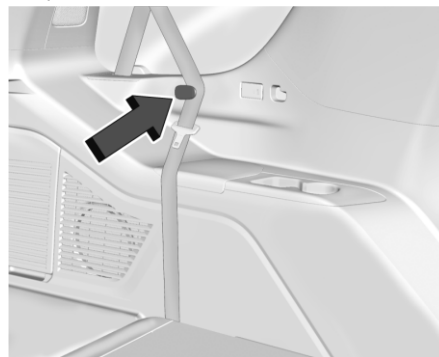

1. Проследите, чтобы ремень безопасности был закреплен в держателе.

2. Откройте дверь багажного отделения, чтобы добраться до органов управления сиденьями.

3. Чтобы поднять спинку сиденья третьего ряда, нажмите и удерживайте переключатель (2) на боковой панели багажного отделения.

Переключатель слева поднимает левую спинку, переключатель справа - правую.

⚠ ПРЕДУПРЕЖДЕНИЕ!

Неправильно расположенный, плохо присоединенный или перекрученный ремень безопасности не обеспечивает необходимый во время аварии уровень защиты. Человек, неправильно использующий ремень безопасности, может получить тяжёлые травмы. Установив спинку заднего сиденья в исходное положение, обязательно убедитесь, что ремни безопасности правильно расположены, надежно присоединены и не перекручены.

4. Вставьте язычок ремня центрального сиденья в мини-пряжку. Не допускайте перекручивания ремня.

5. Натяните ремень безопасности, проверяя надежность фиксации язычка.

6. При необходимости повторите те же действия для спинки второго сиденья.

Складывание спинки сиденья вручную (если предусмотрено)

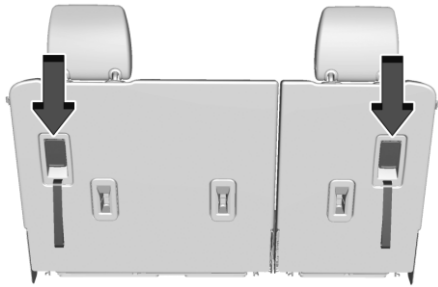

1. Потяните за рычаг, чтобы освободить спинку.
2. Нажмите на спинку вперед, чтобы сложить ее.
3. При необходимости повторите эти действия для складывания спинки второго сиденья.

Возврат спинки сидений третьего ряда в вертикальное положение

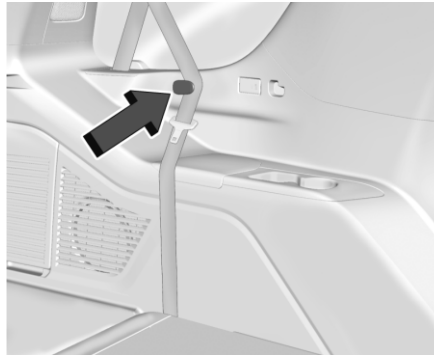

1. Проследите, чтобы ремень безопасности был закреплен в держателе.
2. Поднимите спинку сиденья в вертикальное положение за ремень на спинке сиденья третьего ряда с задней стороны автомобиля или же поднимите спинку сиденья и установите ее на место изнутри автомобиля.

⚠ ПРЕДУПРЕЖДЕНИЕ!

Незаблокированная спинка может сместиться вперед при столкновении или резкой остановке, что может привести к травмам сидящего на этом месте человека. Всегда следует проверять фиксацию спинки, толкнув и потянув её.

3. Подвигайте спинку вперед-назад, чтобы проверить фиксацию.

⚠ ПРЕДУПРЕЖДЕНИЕ!

Неправильно расположенный, плохо присоединенный или перекрученный ремень безопасности не обеспечивает необходимый во время аварии уровень защиты. Человек, неправильно использующий ремень безопасности, может получить тяжёлые травмы. Установив спинку заднего сиденья в исходное положение, обязательно убедитесь, что ремни безопасности правильно расположены, надежно присоединены и не перекручены.

4. Вставьте язычок ремня центрального сиденья в мини-пряжку. Не допускайте перекручивания ремня.
5. Натяните ремень безопасности, проверяя надежность фиксации язычка.

Складывание сидений третьего ряда с потолочной консоли



Чтобы сложить сиденья с потолочной консоли, если предусмотрено:

Чтобы эта функция работала, автомобиль должен находиться в режиме Р (Парковка).

1. Нажмите и удерживайте переключатель, чтобы сложить спинку сидений третьего ряда.

Переключатель слева складывает левую спинку, переключатель справа - правую.

2. При необходимости повторите те же действия для спинки второго сиденья.

3. Нажмите и удерживайте переключатель, чтобы вернуть спинку сиденья в рабочее положение.

Если в переключателе горит красная лампа, то сиденья третьего ряда не находятся в рабочем положении.

В багажном отделении также есть переключатели для складывания спинок сидений третьего ряда. См. Сиденья третьего ряда ↻ 2-3.

РЕМНИ БЕЗОПАСНОСТИ

В этом разделе вы узнаете, как правильно пользоваться ремнями безопасности, и что не следует делать.

⚠ ПРЕДУПРЕЖДЕНИЕ!

Не допускается перевозка людей на месте, на котором невозможно надлежащим образом использовать ремень безопасности. Если вы или ваш пассажир/пассажиры не пользуются ремнями безопасности, то при аварии вы или они могут получить намного более тяжелые травмы, чем при использовании ремней безопасности.

Можно получить серьезную травму или даже погибнуть, ударившись обо что-нибудь внутри автомобиля или будучи выброшенным из него. Кроме того, непритеснутый человек может травмировать других пассажиров в салоне.

Чрезвычайно опасно ехать в грузовом отделении, внутри или снаружи автомобиля. Велика вероятность того, что при аварии пассажиры, находящиеся в грузовом отделении, получат тяжелые или даже смертельные травмы. Не разрешайте пассажирам ехать в какой-либо зоне автомобиля, не оборудованной сиденьями и ремнями безопасности.

▲ ПРЕДУПРЕЖДЕНИЕ!

Во всех случаях необходимо пристегнуть ремень безопасности и убедиться, что пассажир/пассажиры тоже надлежащим образом пристегнуты.

В автомобиле имеются лампы, напоминающие о ремнях безопасности. См. Индикаторы непристегнутых ремней безопасности ↪ 4-21.

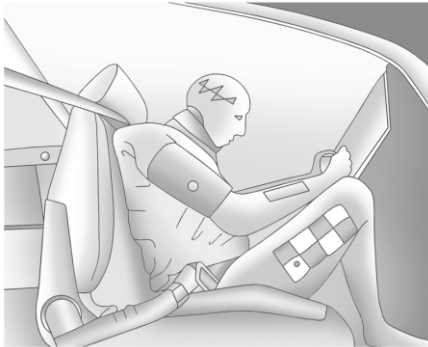
Как работают ремни безопасности

При езде в автомобиле Вы перемещаетесь с той же скоростью, что и автомобиль. Если автомобиль внезапно останавливается, человек продолжаете

двигаться, пока что-то не остановит его движение.

Это может быть ветровое стекло, приборная панель или ремень безопасности!

Если вы пристегнуты ремнем безопасности, то ваше движение замедляется вместе с замедлением автомобиля. В этом случае время остановки увеличивается, потому что она происходит на большем расстоянии, и если вы правильно пристегнуты, то усилия от ремней безопасности передаются на самые крепкие кости вашего тела. Именно поэтому ремни безопасности столь эффективны.

Вопросы и ответы, касающиеся ремней безопасности

Q: Может ли человек быть заблокирован в машине при аварии, если он пользуется ремнями безопасности?

A: Может, независимо от того, пользуется он ремнями безопасности или нет.

Однако если человек пользуется ремнями безопасности, гораздо больше шансов, что после столкновения он не потеряет сознание и сможет отстегнуть ремень и выбраться из автомобиля.

Q: Если автомобиль оснащён подушками безопасности, зачем пользоваться ремнями?

A: Подушки безопасности являются только дополнительными система безопасности.

Они действуют вместе с ремнями безопасности – а не заменяют ремни. Имеются подушки или нет, водитель и все пассажиры должны быть пристегнуты ремнями безопасности, чтобы обеспечить себе максимальную защиту.

Кроме того, почти во всех странах закон требует использования ремней безопасности.

Как правильно пользоваться ремнями безопасности

Соблюдайте эти правила для обеспечения безопасности всех находящихся в автомобиле.

Вам следует знать еще кое-что о ремнях безопасности и детях, включая малышей и младенцев. Если в автомобиле едет ребёнок, см. раздел Дети старшего возраста ↪ 2-36 или Маленькие дети и младенцы ↪ 2-38. В дополнение к следующим правилам изучите и соблюдайте правила, действующие для детей.

Для всех, кто находится в автомобиле, крайне важно быть пристегнутыми ремнями. Статистика показывает, что те, кто не пользуется ремнями безопасности, чаще получают травмы при столкновениях.

Для правильного использования ремней безопасности нужно соблюдать определенные правила.

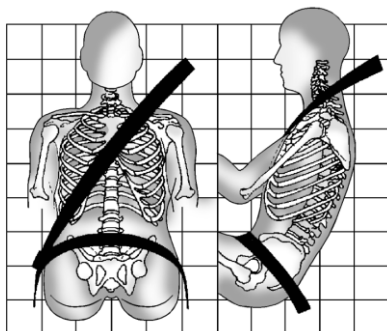

- Нужно сесть прямо и обязательно поставить ноги на пол перед собой (если это возможно).
- Поясной ремень должен плотно прилегать к области ниже пояса, слегка касаясь бёдер. При столкновении нагрузка приходится на кости таза, и маловероятно, что человек соскользнет под ремень. Если ремень смещён выше, то нагрузка приходится на живот. Это может привести к серьёзным и даже смертельным травмам.
- Плечевой ремень должен идти через плечо и грудь. Эти части тела лучше других выдерживают силы натяжения ремня. При внезапной остановке или столкновении плечевой ремень блокируется.

⚠ ПРЕДУПРЕЖДЕНИЕ!
Если ремень безопасности не будет правильно пристегнут, можно получить серьёзную травму или даже погибнуть.

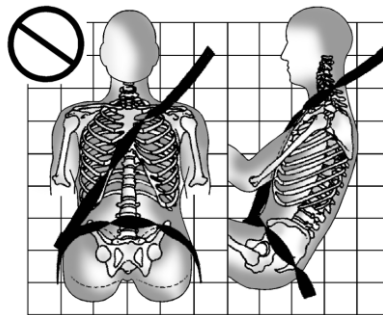
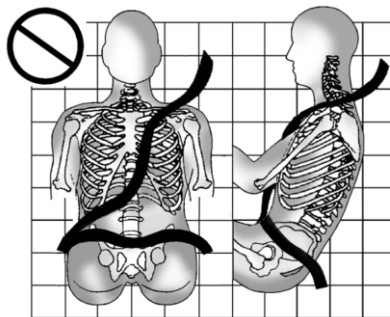

Ни в коем случае не допускайте перекручивания или ослабления поясного или плечевого ремня безопасности.

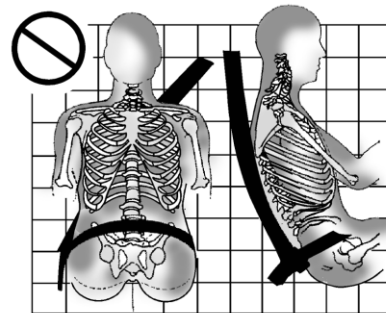
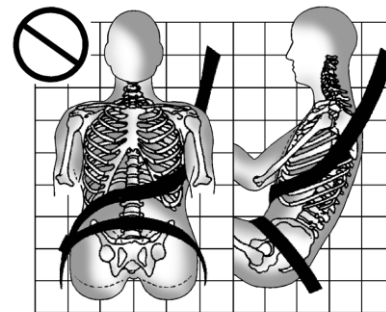

Ни в коем случае не допускайте, чтобы плечевой ремень безопасности проходил под обеими руками или за спиной.

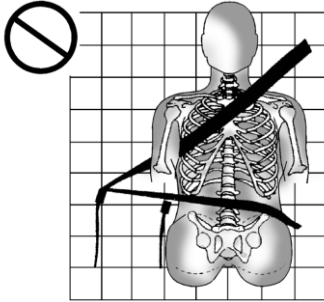

Обязательно используйте для пристегивания правильную пряжку/замок.

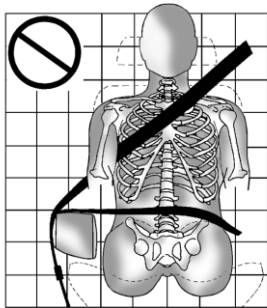

Ни в коем случае не допускайте, чтобы поясной или плечевой ремень безопасности проходил поверх подлокотника.

▲ ПРЕДУПРЕЖДЕНИЕ!

Если проложить ремень безопасности под пластмассовой накладкой сиденья, например под накладкой вокруг рычага складывания спинки заднего сиденья или под накладкой боковой подушки безопасности, ремень может защемить. В момент столкновения защемленный ремень не сможет обеспечить достаточную защиту. Запрещается прокладывать ремни безопасности под пластмассовыми накладками.

▲ ПРЕДУПРЕЖДЕНИЕ!

Вы можете серьезно пострадать или даже погибнуть, если ремень безопасности будет находиться у вас за спиной, под ногами или будет обернут вокруг шеи. Инерционная катушка позволяет легко затянуть ремень, однако при ее блокировке ослабить ремень невозможно. При вытягивании плечевой ветви ремня безопасности из инерционной катушки на всю длину срабатывает храповой механизм катушки. Катушка разблокируется, если отпустить ремень и дать ему свободно втянуться, однако при опутывании ремня вокруг вас сделать это

▲ ПРЕДУПРЕЖДЕНИЕ!

будет невозможно. Если ремень безопасности затянут и разблокировать катушку невозможно, требуется перерезать ремень.

Поясно-плечевой ремень безопасности
Все места в автомобиле оснащены поясно-плечевыми ремнями безопасности.

Пользуясь задним посадочным местом с отстегнутым съемным ремнем безопасности, см. раздел Сиденья третьего ряда ¶ 2-3, в котором изложены инструкции по подсоединению ремня безопасности к пряжке.

Далее приведены инструкции по правильному использованию поясно-плечевых ремней безопасности.

1. Отрегулируйте сиденье (если оно регулируемое), так чтобы принять вертикальное положение. Описание процедуры: см. раздел «Сиденья» в Указателе.

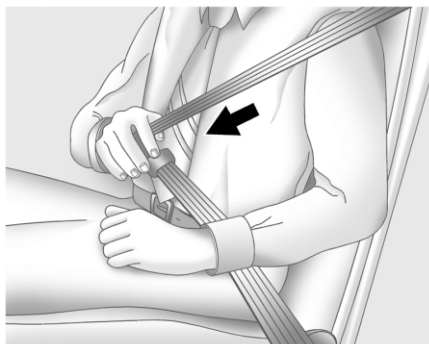

2. Потяните язычок защёлки и вытяните ремень на себя. Не допускайте перекручивания ремня.

Если резко потянуть поясно-плечевой ремень, он может заблокироваться. В таком случае необходимо немного отпустить ремень, чтобы разблокировать его. Затем потяните ремень медленно.

Если плечевая часть ремня пассажирского сиденья постоянно вытягивается, может быть активирована блокировка детского удерживающего устройства.

См. Места, где можно устанавливать детские удерживающие устройства § 2-40. В этом случае необходимо вернуть ремень на место и повторить процедуру с самого начала. Если инерционная катушка остается заблокированной даже после возврата вытягивания ремня, сдвиньте сиденье назад

или отклоните его спинку, чтобы разблокировать замок катушки.

Установка детского удерживающего устройства на переднее боковое сиденье может повлиять на работу системы распознавания присутствия пассажиров. См. Система обнаружения пассажира § 2-31.

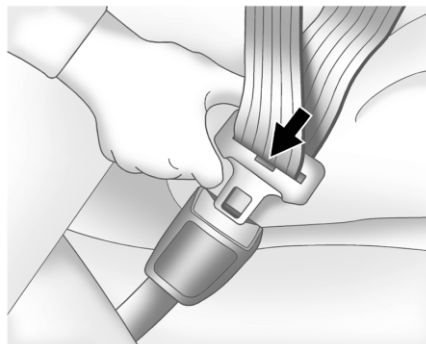

3. Введите язычок в замок, чтобы он зафиксировался со щелчком.

Потяните язычок защёлки, чтобы проверить его крепление.

Найдите на пряжке кнопку освобождения ремня, чтобы при необходимости его можно было быстро отстегнуть.

4. Выберите подходящую высоту плечевого ремня (если имеется механизм

регулировки). Инструкции по использованию и важная информация, касающаяся безопасности, приведена в этом разделе в параграфе «Регулятор высоты плечевого ремня».

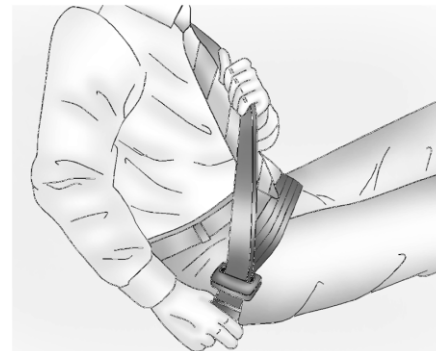

5. Чтобы поясная часть ремня прилежала плотно, следует потянуть плечевую часть ремня.

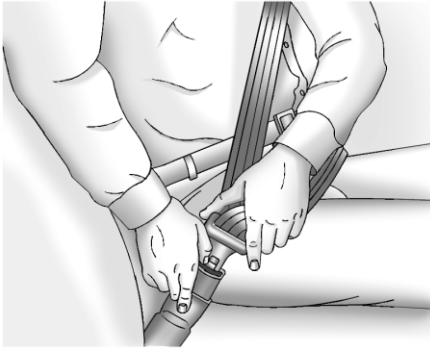

Чтобы отстегнуть ремень, нужно нажать кнопку на замке. Ремень должен вернуться в убранное положение.

Убирая ремень безопасности, ни в коем случае не торопитесь. Если любая из частей ремня безопасности возвращается в убранное положение слишком быстро, то натяжитель может заклинить, а ремень – застрять. Если это произошло, с силой потяните за ремень строго в прямом направлении и тут же его отпустите, чтобы разблокировать натяжитель. Если не удастся вытянуть ремень из заклинившего натяжителя, обратитесь в обслуживающий вас автосалон.

Перед тем как закрыть дверь, необходимо убедиться, что ремень не свисает в дверной проем. Если его сильно защемить дверью,

можно повредить и дверь, и ремень безопасности.

Регулятор высоты плечевого ремня

Положение верхней точки крепления ремня безопасности водителя и переднего пассажира регулируется по высоте.

Следует отрегулировать высоту так, чтобы плечевая часть ремня постоянно находилась на плече. Ремень должен быть рядом с шеей, но не на ней. Неверно выбранная высота плечевой ветви ремня безопасности может снизить его эффективность в случае аварии. См. Как правильно пользоваться ремнями безопасности ⇨ 2-37.



Нажмите на клавишу разблокировки, чтобы переместить верхнее крепление ремня в необходимое положение.

После того как регулятор перемещен в нужное положение, надавите на него вниз, не прилагая большого усилия, чтобы проверить его фиксацию на месте.

Преднатяжители ремней безопасности

Ремни безопасности водителя и переднего пассажира оборудованы устройствами предварительного натяжения.

Несмотря на то, что преднатяжители скрыты, они являются частью узла ремней безопасности. Они натягивают ремни безопасности в течение начальной стадии лобового или близкого к лобовому столкновения умеренной или большой силы, когда имеются условия для их активации.

Преднатяжители ремней безопасности также помогают натягивать ремни в случае бокового удара или опрокидывания автомобиля.

Натяжители являются одноразовыми механизмами. Если в результате аварии преднатяжители были приведены в действие, они а, возможно, и другие компоненты системы ремней безопасности, подлежат замене. См. Замена компонентов системы ремней безопасности после аварии ⇨ 2-25.

Не садитесь на ремень безопасности крайних сидений, выходя или садясь в автомобиль, а также находясь в салоне. Сев на ремень безопасности, можно повредить его полотно и фурнитуру.

Использование ремня безопасности при беременности

Ремни безопасности предназначены для всех, в т. ч. для беременных. Как и все, кто передвигается в автомобиле, они могут получить серьезные травмы, если будут пренебрегать ремнями безопасности.



Беременная женщина тоже должна пользоваться поясно-плечевым ремнем безопасности, при этом поясная часть ремня должна находиться как можно ниже под животом.

Лучший способ защитить ребенка - это обеспечить безопасность матери. Если ремень безопасности используется правильно, плод, скорее всего, не будет травмирован при столкновении автомобиля. Для беременных женщин, как и для всех других, эффективность ремней безопасности зависит от правильного их использования.

Проверка системы безопасности

Время от времени проверяйте исправное состояние индикатора, напоминающего о ремнях безопасности, состоянии всех пряжек, язычков защелок, катушек ремней, механизмов регулировки плечевых лент по высоте (если имеются) и креплений ремней. Осмотрите ремни на предмет ослабленных или поврежденных частей и деталей, которые могут нарушить работоспособность системы ремней безопасности. С вопросами ремонта следует обратиться к дилеру. Порванные, потертые или перекрученные ремни безопасности могут быть неэффективны в момент аварии. Порванные или потертые ремни безопасности могут разорваться под действием силы удара. Порванный или провисающий ремень незамедлительно замените. Если ремень перекручен, его можно раскрутить поворотом защелки язычка на ленте ремня в обратном направлении. Если перекрученный ремень

не удастся выпрямить, обратитесь за помощью к дилеру.

Убедитесь в исправности светового индикатора, напоминающего о ремне безопасности. См. Индикаторы непристегнутых ремней безопасности ⇨ 4-21.

Содержите ремни безопасности в чистом и сухом состоянии. См. Уход за ремнями безопасности ⇨ 2.24.

Уход за ремнями безопасности

Содержите ремни в чистом и сухом состоянии.

Соблюдайте правила обращения с ремнями безопасности и ухода за ними.

Механизмы ремней должны оставаться сухими. Следите за тем, чтобы в них не скапливался мусор и пыль. При необходимости наружные поверхности замков и сами ремни можно протирать мыльным раствором. Следите за тем, чтобы в механизм замка не попадали мусор и пыли. Если замок забит мусором или пылью, обратитесь к дилеру. Для обеспечения нормальной работы системы может потребоваться заменить некоторые запчасти.

СИСТЕМА НАДУВНЫХ ПОДУШЕК БЕЗОПАСНОСТИ

ПРЕДУПРЕЖДЕНИЕ!

Запрещается отбеливать или окрашивать ремни безопасности. Это может привести к потере их прочности. В момент столкновения они могут не обеспечить достаточной защиты. Для чистки ремней разрешается использовать только слабый раствор мыла в теплой воде. Дайте ремню высохнуть самостоятельно.

Замена компонентов системы ремней безопасности после аварии

ПРЕДУПРЕЖДЕНИЕ!

При столкновении автомобиля система ремней безопасности может быть повреждена. Человек, использующий поврежденную систему ремней безопасности, в момент аварии может получить тяжелые и даже смертельные травмы, т.к. она не способна обеспечить надлежащую защиту. Чтобы гарантировать правильное функционирование систем ремней безопасности после столкновения, их необходимо без промедления проверить и при необходимости заменить компоненты.

После незначительных происшествий замена ремней может не понадобиться.

Однако узлы ремней безопасности, задействованные в момент аварии, могут быть ослаблены или повреждены. Следует обратиться к дилеру, чтобы провести осмотр узлов ремней безопасности и при необходимости заменить компоненты.

Ремонт и замена компонентов может понадобиться, даже если система ремней безопасности не использовалась в момент аварии.

Необходимо проверить преднатяжители ремней безопасности после аварии или если индикатор готовности подушек безопасности продолжает гореть после запуска или во время движения автомобиля. См. Сигнальная лампа готовности надувных подушек безопасности ↻ 4-22.

В автомобиле имеются следующие подушки безопасности:

- Передняя подушка безопасности на стороне водителя
- Передняя подушка безопасности на стороне переднего пассажира
- Передняя центральная подушка безопасности для водителя и переднего бокового пассажира
- Боковая подушка безопасности в сиденье водителя
- Боковая подушка безопасности в сиденье переднего пассажира
- Подушка безопасности в продольном бруске крыши для водителя и пассажиров второго и третьего ряда за водителем
- Подушка безопасности в продольном бруске крыши для переднего пассажира и пассажиров второго и третьего ряда, сидящих за водителем

На всех подушках безопасности в автомобиле имеется надпись AIRBAG (подушка безопасности), на отделке или на этикетке, прикрепленной вблизи отверстия для разворачивания.

Передние подушки безопасности обозначены надписями AIRBAG на рулевом колесе (для водителя) и на приборной панели (на стороне пассажира).

Передняя центральная подушка безопасности обозначена словом AIRBAG на внутренней стороне спинки сиденья водителя.

Боковые подушки безопасности обозначены надписями "AIRBAG" на боковой стороне спинки сиденья или подушки сиденья, расположенной ближе к двери. Подушки безопасности в продольном брусce крыши обозначены надписями AIRBAG на потолке или на отделке. Подушки безопасности являются дополнением к защите, обеспечиваемой ремнями безопасности. Конструкция современных подушек безопасности уменьшает риск травмирования при раскрытии, тем не менее, все подушки должны надуваться очень быстро, чтобы обеспечить эффективную защиту. Наиболее важная информация о системе подушек безопасности:

▲ ПРЕДУПРЕЖДЕНИЕ!

Человек, не пристегнутый ремнем безопасности, может получить тяжелые или даже смертельные травмы при столкновении, даже если в автомобиле имеются подушки безопасности. Подушки безопасности действуют совместно с ремнями безопасности, а не заменяют их. Подушки безопасности не предназначены для срабатывания при любом столкновении. В некоторых аварийных ситуациях защиту обеспечивают только ремни безопасности. См. Когда надувается подушка безопасности? ↪ 2-29.

▲ ПРЕДУПРЕЖДЕНИЕ!

Ремни безопасности снижают риск удариться о предметы внутри автомобиля или быть выброшенным из него при аварии. Подушки безопасности являются "дополнительной системой удерживания" кремням безопасности. Все находящиеся в автомобиле должны быть надежно пристегнуты ремнями безопасности независимо от того, оснащено соответствующее место подушкой безопасности или нет.

▲ ПРЕДУПРЕЖДЕНИЕ!

Поскольку подушки безопасности надуваются мгновенно и с большой силой, человек, находящийся рядом с подушкой безопасности, может получить серьезные и даже смертельные травмы. Не следует без надобности сидеть близко к подушкам безопасности (сидеть на краю кресла или наклоняться вперед). Ремни безопасности помогают удерживать человека на месте в момент столкновения. Необходимо всегда пользоваться ремнем безопасности, даже если в автомобиле имеются подушки безопасности. Водитель должен сидеть как можно дальше при условии, что это не ухудшает его способность управлять автомобилем. Ремни безопасности и подушки безопасности для передних

▲ ПРЕДУПРЕЖДЕНИЕ!

пассажиров действуют наиболее эффективно, когда вы сидите прямо, плотно прижимаясь к спинке сиденья и опираясь обеими ногами в пол. В автомобилях с передней центральной подушкой безопасности пассажирам не рекомендовано опираться и ложиться на передний центральный подлокотник или консоль. Нельзя наклоняться в сторону либо облокачиваться о дверь или стекло двери, если имеется боковая подушка безопасности в сиденье или в продольном брусce крыши.

▲ ПРЕДУПРЕЖДЕНИЕ!

Дети, которые находятся над подушкой безопасности или очень близко к ней, при ее срабатывании могут получить тяжёлые или даже смертельные травмы. Дети в автомобиле всегда должны быть правильно пристёгнуты. См. подробную информацию в разделах Дети старшего возраста ↪ 2-36 или Маленькие дети и младенцы ↪ 2-38.



На приборном щитке имеется индикатор готовности подушки безопасности с соответствующим значком. Система проверяет функционирование электроники в системе подушек безопасности. Если имеется неисправность, загорится индикатор. См. Сигнальная лампа готовности надувных подушек безопасности ⇨ 4-22.

Где находятся подушки безопасности?



Передняя подушка безопасности на стороне водителя находится в центральной части рулевого колеса.



Передняя подушка безопасности на стороне пассажира находится на приборной панели со стороны пассажира.

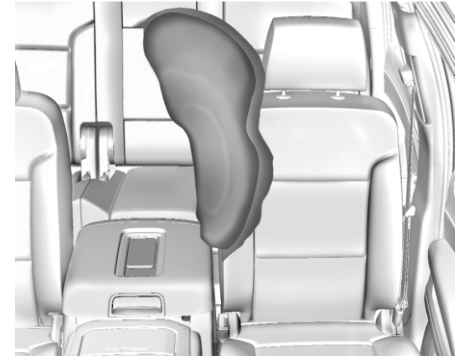

Передняя центральная подушка безопасности располагается с внутренней стороны спинки сиденья водителя.



Показана сторона водителя, на стороне пассажира - аналогично

Боковые подушки безопасности водителя и переднего пассажира, вмонтированные в сиденья, находятся в спинках сидений со стороны двери.



Показана сторона водителя, на стороне пассажира - аналогично

Шторки безопасности водителя, переднего бокового пассажира и боковых пассажиров второго и третьего ряда сидений расположены в продольных брусках крыши, над боковыми окнами.

▲ ПРЕДУПРЕЖДЕНИЕ!

Если между человеком и подушкой безопасности находится какой-либо предмет, подушка может не развернуться соответствующим образом или ударить этим предметом человека, вызвав тяжёлые или даже смертельные травмы. Ничто не должно мешать разворачиваться подушке безопасности.

Нельзя помещать никакие предметы между человеком и подушкой безопасности; нельзя закреплять что-либо на ступице рулевого колеса и на покрытиях других подушек безопасности или возле них.

Не используйте аксессуары для сиденья или консоли, которые могут перекрыть путь раскрывающейся боковой подушке безопасности или передней центральной подушке безопасности. Нельзя крепить что-либо к крыше автомобиля, протягивая верёвку через окно или проём двери, если имеются подушки безопасности в продольном бруске крыши. Таким образом можно заблокировать разворачивание этих подушек безопасности.

Когда надувается подушка безопасности?

Данный автомобиль оснащен подушками безопасности. См. Система надувных подушек безопасности ⇨ 2-25. Подушки безопасности надуваются, если сила удара превышает порог срабатывания для соответствующей системы подушек безопасности. С помощью порога срабатывания определяются критичные столкновения, при которых требуется участие подушек безопасности для удержания водителя и пассажиров. Автомобиль оснащен электронными датчиками столкновения, которые определяют силу удара. Порог срабатывания изменяется в зависимости от конструкции автомобиля.

Передние подушки безопасности разворачиваются при близком к лобовому или лобовом столкновении умеренной или большой силы, смягчая ударное воздействие на голову и грудную клетку водителя и переднего пассажира.

Срабатывание передних подушек зависит не только от скорости автомобиля. Развернутся подушки безопасности или нет, это в большей степени определяется объектом столкновения, направлением столкновения и скоростью торможения.

Передние подушки безопасности могут срабатывать при разных скоростях столкновения, в зависимости от того,

налетает автомобиль на объект столкновения прямо или под углом, закреплен объект столкновения или движется, твердый он или деформируемый, узкий он или широкий.

Передние подушки безопасности не срабатывают при переворачивании автомобиля, ударах сзади и при большинстве боковых столкновений.

Кроме того, автомобили комплектуются усовершенствованными передними подушками безопасности. Усовершенствованные передние подушки безопасности регулируют усилие удерживания в зависимости от тяжести удара.

Передняя центральная подушка безопасности, если имеется, срабатывает при боковых ударах умеренной и большой силы с любой стороны автомобиля в зависимости от места удара. Кроме того, передняя центральная подушка безопасности срабатывает, когда система датчиков обнаруживает возможность переворота автомобиля набок. Передняя центральная подушка безопасности не предназначена для срабатывания при фронтальных и почти фронтальных столкновениях, а также при ударах сзади.

Подушки безопасности для защиты от боковых ударов, вмонтированные в сиденья, должны срабатывать при умеренных и сильных боковых

столкновениях в зависимости от места удара.

Встроенные в сиденья боковые подушки безопасности не рассчитаны на срабатывание при опрокидывании автомобиля и ударах сзади. Боковая подушка безопасности в сиденье на стороне водителя предназначена для срабатывания при фронтальных и почти фронтальных столкновениях. Боковая подушка безопасности в сиденье на стороне пассажира предназначена для срабатывания при фронтальных столкновениях умеренной и большой силы и почти фронтальных столкновениях. При боковом ударе раскрывается боковая подушка безопасности в сиденье с соответствующей стороны.

Подушки безопасности расположенные над проемами дверей срабатывают при умеренных и сильных боковых столкновениях в зависимости от места удара.

Подушки безопасности в продольном брусce крыши должны также срабатывать при переворачивании автомобиля и сильным лобовом столкновении. Подушки безопасности в продольном брусce крыши не должны срабатывать при ударе сзади.

Обе подушки безопасности в продольном брусce крыши надуваются при боковом ударе с любой стороны, если система датчиков прогнозирует опрокидывание автомобиля,

или при сильном лобовом столкновении.

При конкретном столкновении не существует возможности определить, должна ли сработать данная подушка безопасности, исходя просто из возможного повреждения автомобиля и стоимости ремонта.

Каков механизм надувания подушек безопасности?

В случае столкновения система датчиков отправляет электрический сигнал, который приводит в действие механизм выпуска газа из резервуара. Газ, выходя из резервуара, заполняет подушку безопасности, вследствие чего подушка сбрасывает крышку и разворачивается. Механизм надувания, подушка и крепления являются частями модуля подушки безопасности. Положение подушек безопасности - см. Где находятся подушки безопасности? ⇨ 2-27.

Каким образом подушка безопасности удерживает человека?

При близком к лобовому или лобовом столкновении умеренной или большой силы даже пристегнутый ремнем безопасности человек может удариться о рулевое колесо или приборную панель. При сильном или умеренном боковом столкновении даже пристегнутый ремнем безопасности человек может удариться о компоненты внутри автомобиля.

Подушки безопасности дополняют защиту, обеспечиваемую ремнями безопасности, распределяя силу удара более равномерно по телу человека.

Приводимые в действие при переворачивании автомобиля подушки безопасности в продольном бресе крыши защищают голову и грудь водителя и боковых пассажиров в первом, втором и третьем рядах.

Приводимые в действие при переворачивании подушки в продольном бресе крыши помогают предотвратить полный или частичный выброс человека из автомобиля, хотя никакая система не может полностью исключить такой риск.

Однако подушки безопасности не смогут защитить человека, если при столкновении он не движется по направлению к подушке. См. Когда надувается подушка безопасности? ⇨ 2-29.

Подушки безопасности являются всего лишь дополнением к ремням безопасности.

Что происходит после срабатывания подушек безопасности?

После срабатывания передняя и боковая подушки очень быстро сдуваются – так быстро, что их наполнение можно даже не заметить. Передняя центральная подушка безопасности и встроенные в брусья крыши шторки безопасности могут оставаться

частично надутыми еще какое-то время после срабатывания.

Некоторые компоненты модуля подушки безопасности в течение нескольких минут могут оставаться горячими. Расположение подушек безопасности описано в разделе Где находятся подушки безопасности? ⇨ 2-27.

Части подушки безопасности, касающиеся человека, могут быть теплыми, но не слишком горячими. При сдувании подушки безопасности из отверстий может выходить дым и пыль. Подушка безопасности не закрывает водителю обзор через ветровое стекло, не ограничивает способность управления и не мешает покинуть автомобиль.

⚠ ПРЕДУПРЕЖДЕНИЕ!

При надувании подушки безопасности в воздухе может появиться пыль. Пыль опасна для людей, страдающих астмой или другими заболеваниями дыхательных путей. Поэтому все должны покинуть автомобиль, как только это можно будет сделать без риска. Если после разворачивания подушки безопасности нет возможности выйти из автомобиля, человеку, страдающему заболеваниями дыхательных путей, следует обеспечить доступ воздуха, открыв окно. Если в результате разворачивания подушки

⚠ ПРЕДУПРЕЖДЕНИЕ!

безопасности возникли проблемы с дыханием, необходимо обратиться за медицинской помощью.

В автомобиле предусмотрена функция, которая после разворачивания подушек безопасности автоматически разблокирует все двери, перекрывает подачу топлива, включает внутреннее освещение и аварийную сигнализацию. Эта функция может срабатывать и без раскрытия подушек безопасности, если сила удара превысила определенное пороговое значение. После выключения, а затем повторного включения зажигания топливная система вернется к нормальному режиму работы; вы можете запереть двери, выключить лампы в салоне и отключить аварийные мигающие сигналы соответствующими органами управления. Если в результате аварии какие-либо из этих систем повреждены, они могут работать с отклонениями.

▲ ПРЕДУПРЕЖДЕНИЕ!

В результате сильного столкновения, при котором были приведены в действие подушки безопасности, могут быть повреждены важные системы автомобиля, например, топливная, тормозная, система управления и т.п.

Даже если кажется, что автомобиль может двигаться после относительно серьёзного происшествия, имеющиеся повреждения могут затруднить безопасное управление автомобилем.

После аварии необходимо запускать двигатель с особой осторожностью.

В случае достаточно сильного столкновения, способного привести в действие подушки безопасности, ветровое стекло часто разрушается из-за деформации автомобиля. При срабатывании передней подушки безопасности на стороне пассажира также может быть разбито ветровое стекло.

• Подушки безопасности способны разворачиваться только один раз. После того как подушка безопасности была приведена в действие, требуется заменить некоторые компоненты системы. Если новые компоненты не установлены, система подушек безопасности не сможет обеспечить защиту в следующий раз. Новая система должна включать в себя

модули подушек безопасности и, возможно, некоторые другие детали. Информация о необходимости замены других частей приведена в руководстве по обслуживанию автомобиля.

- В автомобиле имеется модуль диагностики и распознавания столкновения, который регистрирует соответствующую информацию. См. Запись данных автомобиля и конфиденциальность \S 12-2 и Регистраторы данных о событиях \S 12-3.
- Обслуживать системы подушек безопасности разрешается только квалифицированным механикам. При неправильном обслуживании возможны нарушения функций системы подушек безопасности. За техническим обслуживанием следует обращаться к дилеру.

Система обнаружения пассажира

Сиденье переднего пассажира оснащено системой обнаружения присутствия пассажира. При включении зажигания на верхней консоли отображается индикатор

состояния подушки безопасности пассажира.

Во время проверки системы отображаются символы включения и выключения. После завершения проверки системы останется гореть только индикатор включения или выключения. См. Индикатор состояния подушки безопасности пассажира \S 4-23.

В ряде ситуаций система обнаружения присутствия пассажира может отключить фронтальную подушку безопасности переднего пассажира. Система обнаружения присутствия пассажира не оказывает влияния на другие подушки безопасности.

Система обнаружения присутствия пассажира получает сигналы от датчиков, установленных на сиденье и ремне безопасности переднего бокового пассажира. Датчики используются для обнаружения правильно сидящего пассажира и определения, должна ли срабатывать фронтальная подушка безопасности пассажира или нет.

Согласно статистике, дети находятся в большей безопасности, если они надлежащим образом закреплены в детском удерживающем устройстве, соответствующем их весу и росту, которое установлено на заднем сиденье.

Дети младше 12 лет должны быть по возможности пристегнуты на заднем сиденье.

Нельзя устанавливать обращенное назад детское кресло на сиденье переднего пассажира. Ребенок, сидящий лицом назад, подвергается большому риску в случае срабатывания подушки безопасности.

▲ ПРЕДУПРЕЖДЕНИЕ!

При раскрытии фронтальной подушки безопасности переднего пассажира ребенок, находящийся в обращенном назад детском удерживающем устройстве, может получить тяжёлые или даже смертельные травмы. Задняя часть обращенного назад детского удерживающего устройства расположена слишком близко к подушке безопасности. Если сиденье переднего пассажира придвинуто слишком близко к приборной панели, при срабатывании фронтальной подушки безопасности переднего пассажира ребенок, находящийся в обращенном вперед детском удерживающем устройстве, может получить тяжёлые или даже смертельные травмы.

Даже если система обнаружения присутствия пассажира отключила фронтальную подушку безопасности пассажира, нельзя исключить возможность сбоев. Никто не может гарантировать, что в исключительных обстоятельствах подушка не сработает, даже если она была отключена.

▲ ПРЕДУПРЕЖДЕНИЕ!

Устанавливать детское удерживающее устройство на переднее сиденье лицом назад запрещено, даже если подушка безопасности отключена. При установке на сиденье переднего бокового пассажира детского удерживающего устройства лицом по ходу движения необходимо сместить сиденье назад в крайнее положение. Рекомендуется все же устанавливать детские удерживающие устройства на заднем сиденье. Если установить детское удерживающее устройство на заднее сиденье невозможно, рекомендуется воспользоваться для перевозки ребенка другим транспортным средством.

Если в автомобиле нет заднего сиденья, на которое можно установить обращенное назад детское удерживающее устройство, то устанавливать такое детское удерживающее устройство в автомобиль нельзя, даже при отключенной подушке безопасности.

Система обнаружения присутствия пассажира отключает фронтальную подушку безопасности переднего бокового пассажира в следующих случаях:

- Сиденье переднего бокового пассажира не занято.

- Система определяет, что установлено детское удерживающее устройство, и в нём находится ребёнок.
- Передний боковой пассажир на время привстал со своего места.

Если фронтальная и коленная надувная подушки безопасности переднего бокового пассажира отключены системой обнаружения присутствия пассажира, загорается индикатор выключения, напоминающий о том, что подушка безопасности в случае столкновения не сработает. См. Индикатор состояния подушки безопасности пассажира 4-23.

Система обнаружения присутствия пассажира включает фронтальную подушку безопасности переднего бокового пассажира, как только установит, что на переднем боковом сиденье пассажира находится в правильной позе взрослый человек.

Если надувная подушка безопасности включена системой обнаружения присутствия пассажира, загорается индикатор включения, напоминающий о том, что в случае столкновения подушка безопасности сработает.

В некоторых случаях, при размещении на сиденье детей, в том числе в детском удерживающем устройстве, и взрослых небольшого роста, система обнаружения пассажира может ошибочно отключать переднюю подушку безопасности в

зависимости от положения и телосложения сидящего лица. Подростки, для которых уже не подходят детские удерживающие устройства ни одной из категорий, должны пользоваться ремнями безопасности независимо от того, оснащено данное место подушками безопасности или нет.

▲ ПРЕДУПРЕЖДЕНИЕ!

Если загорается и остаётся активным индикатор готовности подушки безопасности, это означает, что в системе подушек безопасности могут быть неисправности. Чтобы не подвергать себя и других риску, следует без промедлений обратиться в техническую службу. Дополнительную информацию, касающуюся также безопасности, см. в разделе Сигнальная лампа готовности надувных подушек безопасности ⇨ 4-22.

Если при использовании детского удерживающего устройства горит индикатор включенной подушки безопасности

Система обнаружения присутствия пассажира должна отключать фронтальную и коленную подушки безопасности переднего бокового пассажира, если на сиденье находится младенец в детском удерживающем устройстве. Если установлено детское удерживающее

устройство и горит индикатор активного состояния подушки безопасности:

1. Выключите автомобиль.
2. Выньте детское удерживающее устройство из автомобиля.
3. Снимите с сиденья все дополнительные предметы (одеяло, подушку, чехол, нагреватель, массажёр и т.п.).
4. Заново установите детское удерживающее устройство, следуя инструкциям изготовителя устройства, см. также Установка детского кресла (Заднее сиденье с ремнем безопасности) ⇨ 2-49 или Установка детского кресла (Сиденье переднего пассажира с ремнем безопасности) ⇨ 2-50. При установке детского удерживающего устройства натяните плечевую ветвь ремня и убедитесь, что инерционная катушка натяжителя ремня безопасности заблокировалась, даже если детское удерживающее устройство оснащено блокировкой ремня безопасности. После того как сработает храповик инерционной катушки, ремень можно будет подтягивать, но не ослаблять.
5. Если после установки детского удерживающего устройства и запуска автомобиля индикатор горит, следует снова выключить автомобиль. Затем немного наклоните спинку и отрегулируйте подушку сиденья (если ее положение регулируется), чтобы спинка не вдавливала детское

удерживающее устройство в подушку сиденья.

Также необходимо убедиться, что детское удерживающее устройство не оказалось зажато под подголовником.

Если это произошло, следует отрегулировать положение подголовника. См. Подголовники ⇨ 2-2.

6. Снова запустите двигатель.

В зависимости от комплекции ребенка в детском удерживающем устройстве фронтальная подушка безопасности иногда может ошибочно отключаться системой обнаружения пассажира.

Рекомендуется все же устанавливать детские удерживающие устройства на заднем сиденье. Если установить детское удерживающее устройство на заднее сиденье невозможно, рекомендуется воспользоваться для перевозки ребенка другим транспортным средством. Запрещается устанавливать на переднее сиденье детское удерживающее устройство с посадкой лицом назад даже если индикатор включенной подушки не горит.

Если горит индикатор OFF отключенного состояния подушки безопасности, когда на сиденье сидит пассажир с телосложением взрослого человека.



Когда на переднем сиденье пассажир с телосложением взрослого человека, индикатор отключения подушки безопасности может гореть по той причине, что человек неправильно сидит на своем месте. Выполните следующие действия, чтобы система смогла корректно определить присутствие пассажира на переднем боковом месте и включить фронтальную подушку безопасности:

1. Выключите автомобиль.
2. Снять с сиденья все дополнительные предметы (одеяла, подушки, чехлы, нагреватель, массажёр и т.п.).

3. Приведите спинку сиденья в вертикальное положение.
4. Попросите пассажира выпрямиться на сиденье, сесть в центре подушки, вытянув ноги в удобное положение.
5. Снова включите двигатель и попросите пассажира две-три минуты оставаться на сиденье после того, как загорелся индикатор.

⚠ ПРЕДУПРЕЖДЕНИЕ!

Если подушка безопасности переднего бокового пассажира выключена для пассажира с телосложением взрослого человека, в случае столкновения подушка безопасности не сработает и не сможет защитить данного пассажира, что может привести к повышенному риску получения серьезных травм или к смертельному исходу. Пассажиру с телосложением взрослого человека не следует занимать сиденье переднего бокового пассажира, если горит индикатор отключения подушки безопасности пассажира.

Другие факторы, влияющие на функционирование системы

Ремни безопасности помогают удерживать пассажира в требуемом положении во время выполнения маневров и торможения, и благодаря этому система обнаружения пассажира не отключает подушку безопасности. Важную дополнительную

информацию о правильном использовании детских удерживающих устройств см. в разделах «Ремни безопасности» и «Детские удерживающие устройства» в Указателе. Дополнительные предметы (одеяло, подушка, чехол, нагреватель, массажёр и т.п.) могут влиять на работу системы обнаружения пассажира. Не рекомендуется использовать чехлы и другие аксессуары, кроме одобренных GM.

Дополнительную информацию о влиянии изменений на функционирование системы см. в разделе Установка дополнительного оборудования в автомобиле, оснащённом подушками безопасности ☞ 2-35.

Индикатор включенной подушки безопасности может гореть, если на свободном сиденье находится портфель, сумка, пакет с продуктами, ноутбук или другое электронное устройство. Если это не желательно, следует убрать предмет с сиденья.

⚠ ПРЕДУПРЕЖДЕНИЕ!

Предметы, находящиеся под пассажирским сиденьем и между подушкой и спинкой этого сиденья, также могут нарушить функционирование системы обнаружения пассажира.

Обслуживание автомобиля, оснащённого подушками безопасности

Для автомобилей, оснащённых подушками безопасности, требуется особое обслуживание. В различных частях автомобиля установлены компоненты системы подушек безопасности. Информацию по обслуживанию системы подушек безопасности можно получить у дилера или обратившись к соответствующему руководству.

▲ ПРЕДУПРЕЖДЕНИЕ!

В течение 10 секунд после выключения зажигания автомобиля и отключения аккумулятора подушка безопасности может еще сработать при неверных действиях. Человек, находящийся рядом с подушкой безопасности, может получить травмы. Следует избегать операций с жёлтыми разъёмами. Они с наибольшей вероятностью могут относиться к системе подушек безопасности. Человек, который проводит техническое обслуживание, должен иметь нужный уровень квалификации и соблюдать рекомендованные процедуры.

Установка дополнительного оборудования в автомобиле, оснащённом подушками безопасности

Установка дополнительного оборудования, вносящего изменения в конструкцию рамы, бамперов, передней части или боковых панелей автомобиля, изменяющих его высоту, может нарушить работу системы надувных подушек безопасности.

На действие системы подушек безопасности может также повлиять внесение изменений, включая неправильный ремонт и замену, в любой из следующих компонентов:

- Система подушек безопасности, включая модули подушек безопасности, датчики переднего и бокового удара, модули регистрации и диагностики, проводка подушек безопасности, передняя центральная консоль.
- Передние сиденья, включая строчки, швы или застёжки-молнии
- Ремни безопасности
- Рулевое колесо, приборная панель, потолочная консоль, отделка потолка или декоративная отделка стоек
- Внутренние уплотнения дверей, включая динамики

У вашего дилера и в руководстве по обслуживанию вы найдете информацию о расположении в автомобиле модулей и датчиков подушек безопасности, модуля регистрации и диагностики и проводки

подушек безопасности, а также надлежащий порядок их замены.

К тому же автомобиль оснащен системой обнаружения бокового переднего пассажира, которая использует сигналы встроенных в сиденье датчиков. Функционирование системы обнаружения пассажира может быть нарушено при замене оригинальной отделки сиденья покрытием, обивочным материалом или отделкой другого изготовителя; либо покрытием или отделкой GM, обивочным материалом или отделкой, предназначенными для других моделей автомобилей.

Любые аксессуары, например, дополнительный нагреватель сиденья, повышающая комфорт подкладка или другое устройство, устанавливаемое на или под обшивку сиденья, может повлиять на функционирование системы обнаружения пассажира. Это может нарушить правильное разворачивание подушек безопасности со стороны пассажира и/или функцию отключения подушек безопасности системой обнаружения пассажира. См. Система обнаружения пассажира ☞ 2-31.

Дополнительную информацию о подушках безопасности в продольном бруске крыши см. в разделе Шины и колесные диски других размеров ☞ 9-46.

Если автомобиль необходимо модифицировать, чтобы приспособить для пользователя с ограниченными физическими возможностями или по каким-то иным причинам, проконсультируйтесь со своим дилером относительно того, не нарушат ли эти изменения работу системы подушек безопасности.

Проверка системы подушек безопасности

Система подушек безопасности не требует планового технического обслуживания или замены. Убедитесь, что индикатор готовности подушки безопасности работает. См. Сигнальная лампа готовности надувных подушек безопасности ↻ 4-22.

⚠ ВНИМАНИЕ!

Если покрытие подушки безопасности нарушено, повреждено или открыто, подушка может срабатывать неправильно. Нельзя открывать или повреждать покрытие подушки безопасности.

Если крышки подушки безопасности открыты или повреждены, необходимо заменить его или весь модуль подушки безопасности. Расположение подушек безопасности описано в разделе Где находятся подушки безопасности? ↻ 2-27. За техническим обслуживанием следует обращаться к дилеру.

Замена компонентов системы подушек безопасности после столкновения

⚠ ПРЕДУПРЕЖДЕНИЕ!

При столкновении автомобиля системы подушек безопасности могут быть повреждены. Поврежденная система подушек безопасности не сможет обеспечить надлежащую защиту водителя и пассажиров в случае аварии, следствием чего могут стать тяжелые или даже смертельные травмы. Чтобы гарантировать правильное функционирование системы подушек безопасности, после столкновения её должны проверить сотрудники технической службы и при необходимости заменить поврежденные компоненты.

После того как подушка безопасности была приведена в действие, требуется заменить ее компоненты. За техническим обслуживанием следует обращаться к дилеру.

Если индикатор готовности подушки безопасности не гаснет или загорается во время движения, система подушек безопасности может не функционировать надлежащим образом. Следует без промедления обратиться в техническую службу. См. Сигнальная лампа готовности надувных подушек безопасности ↻ 4-22.

СИСТЕМЫ БЕЗОПАСНОСТИ ДЛЯ ДЕТЕЙ

Дети старшего возраста

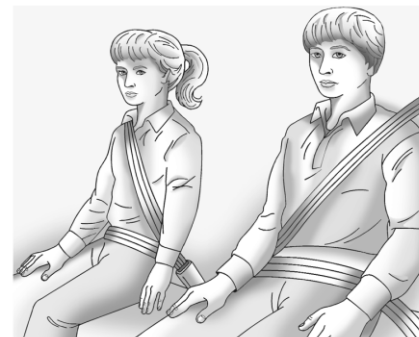

Дети старшего возраста, которые уже не сидят на специальных повышающих сиденьях, должны пользоваться ремнями безопасности автомобиля.

См. «Как правильно пользоваться ремнями безопасности ↻ 2-19».

В руководстве от изготовителя дополнительной подушки указаны ограничения по весу и росту ребёнка. Необходимо ли ребёнку пользоваться дополнительной подушкой с поясным и плечевым ремнями безопасности, можно определить с помощью следующего теста:

- Нужно сесть, прислонившись спиной к спинке сиденья. Сгибаются ли колени именно на краю сиденья? Если да,

продолжить. Если нет, необходимо использовать дополнительную подушку.

- Пристегните поясно-плечевой ремень безопасности. Ложится ли плечевой ремень на плечо? Если да, продолжить. Если ребенок не прошел эту проверку, необходимо использовать повышающее детское сиденье.
- Плотно ли прилегает поясной ремень в области ниже пояса, слегка касаясь бёдер? Если да, продолжить. Если нет, необходимо использовать дополнительную подушку.
- Может ли правильное положение ремня безопасности сохраняться на протяжении всего путешествия? Если да, продолжить. Если нет, необходимо использовать дополнительную подушку.

Q: Как правильно пользоваться ремнями безопасности?

A: Дети старшего возраста должны пользоваться поясно-плечевым ремнем безопасности, при этом плечевой ремень должен дополнительно ограничивать движение тела. Плечевой ремень не должен проходить на уровне лица или шеи. Поясной ремень должен плотно прилегать к телу в области ниже пояса, слегка касаясь бёдер. При столкновении нагрузка будет приходиться на кости таза.

Ремень никогда не должен находиться на животе, т.к. при столкновении это может

повлечь за собой тяжёлые или даже смертельные травмы.

Согласно статистике, дети находятся в большей безопасности, если они надлежащим образом пристегнуты в удерживающем устройстве на заднем сиденье.

Дети, не пристёгнутые ремнями, во время аварии могут быть выброшены из автомобиля или удариться о других людей. Дети старшего возраста должны правильно пользоваться ремнями безопасности.

⚠ ПРЕДУПРЕЖДЕНИЕ!

Не разрешается пристегивать одним ремнем нескольких детей. В этом случае ремень не сможет правильно распределить возникающие при столкновении силы. В случае ДТП они могут столкнуться друг с другом и получить серьезные травмы. Каждым ремнём безопасности одновременно может пользоваться только один человек.

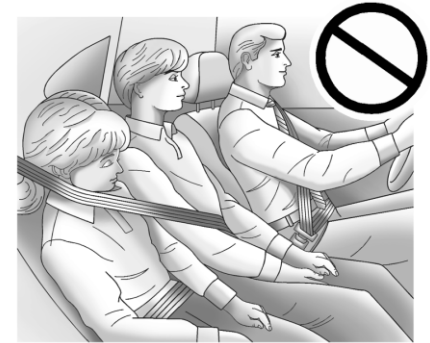

⚠ ПРЕДУПРЕЖДЕНИЕ!

Запрещается пристегивать детей ремнем безопасности, пропуская его плечевую ветвь под обе руки или за спиной ребенка. Ребёнок может получить серьезные травмы, если он не пристёгнут поясно-плечевым ремнём безопасности надлежащим образом. В случае аварии плечевой ремень не сможет ограничить перемещение ребенка. Продвижение ребенка слишком далеко вперед может привести к травме головы или шеи ребёнка. Ребёнок может также соскользнуть под поясной ремень. В этом случае нагрузка придётся на живот. что

⚠ ПРЕДУПРЕЖДЕНИЕ!

может привести к серьёзным или даже смертельным травмам. Плечевой ремень должен идти через плечо и грудь.

**Маленькие дети и младенцы**

Все, кто находится в автомобиле, должны быть защищены! Это касается также маленьких детей и младенцев. Системами безопасности должны пользоваться все, независимо от возраста, роста и дальности поездки.

⚠ ПРЕДУПРЕЖДЕНИЕ!

Дети могут серьезно пострадать или даже погибнуть, если ремень безопасности будет находиться у них за спиной, под ногами или будет обернут вокруг шеи. Инерционная катушка позволяет легко затянуть ремень, однако при ее блокировке ослабить ремень невозможно. При вытягивании плечевой ветви ремня безопасности из инерционной катушки на всю длину срабатывает храповой механизм катушки. Катушка разблокируется, если отпустить ремень и дать ему свободно втянуться, однако при опутывании ремня вокруг ребенка сделать это будет невозможно. Запрещается оставлять детей в автомобиле без присмотра и позволять им играть с ремнями безопасности или неправильно их пристегивать.

Всегда, когда в автомобиле перевозятся маленькие дети и младенцы, должны использоваться специальные детские кресла. Ни система подушек безопасности, ни система ремней безопасности автомобиля не предназначена для маленьких детей и младенцев.

Дети, не пристегнутые должным образом, во время аварии могут быть выброшены из автомобиля или удариться о других людей.

⚠ ПРЕДУПРЕЖДЕНИЕ!

Передвигаясь в автомобиле, нельзя держать маленького ребенка или младенца на руках. В момент столкновения возникают большие силы, и удержать ребенка будет невозможно. Например, если столкновение происходит при скорости 40 км/ч (25 миль/ч), ребенок, который весит 5,5 кг (12 фунтов), давит на руки пассажира с силой 110 кг (240 фунтов). Ребенок должен быть закреплен в соответствующем его возрасту удерживающем устройстве.



▲ ПРЕДУПРЕЖДЕНИЕ!

Дети, которые находятся над подушкой безопасности или очень близко к ней, при ее срабатывании могут получить тяжёлые или даже смертельные травмы. Устанавливать детское удерживающее устройство на переднее пассажирское сиденье лицом назад запрещено. Обращённое назад детское удерживающее устройство следует закреплять на заднем сиденье.

Обращённое вперёд детское удерживающее устройство также рекомендуется устанавливать на заднем сиденье. При установке на сиденье переднего пассажира детского удерживающего устройства лицом по ходу движения необходимо сместить сиденье назад в крайнее положение.

Если на центральном сиденье второго ряда установлено детское удерживающее устройство, по возможности переместите сиденье второго ряда в крайнее заднее положение, чтобы минимизировать контакт с передней центральной подушкой безопасности.



Системы безопасности детей состоят из приспособлений, удерживающих детей в автомобиле в сидячем или ином положении. Иногда их называют детскими сиденьями или автомобильными креслами.

Системы безопасности детей подразделяются на три основных типа:

- Детские автомобильные кресла, установленные по ходу движения
- Детские удерживающие устройства, установленные против движения
- Сиденья с дополнительными подушками и стандартными ремнями безопасности

Детское удерживающее устройство подбирается по росту, весу и возрасту конкретного ребенка, а также по совместимости с автомобилем, в котором оно монтируется.

Существует множество моделей детских удерживающих устройств всех типов.

Приобретая детское удерживающее устройство, необходимо убедиться, что оно предназначено для использования в автомобиле.

В инструкции на детское удерживающее устройство указывается вес и рост ребенка, на которые оно рассчитано. Кроме того, существует множество видов удерживающих устройств для детей с особыми потребностями.

▲ ПРЕДУПРЕЖДЕНИЕ!

Чтобы снизить вероятность травмы шеи или головы в аварии, малолетних и грудных детей усаживают в обращенное назад детское удерживающее устройство, пока ребенок не достигнет возраста двух лет или его рост и вес не превысят предельных величин для данного устройства.

▲ ПРЕДУПРЕЖДЕНИЕ!

Тазовые кости маленького ребенка еще малы, и поэтому штатный ремень безопасности не может принять необходимое достаточно низкое положение на тазовых костях. Вместо этого ремень ляжет на живот ребенка. При столкновении ремень распределит силы нелегально на тазовые кости, что

▲ ПРЕДУПРЕЖДЕНИЕ!

может привести к серьезным или даже смертельным травмам. Чтобы уменьшить риск травмы, для ребенка всегда должно использоваться подходящее детское кресло.

Места, где можно устанавливать детские удерживающие устройства

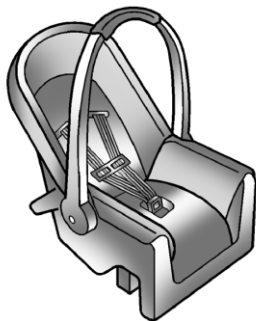

Автолюлька, устанавливаемая против движения

Обращенное назад детское удерживающее устройство удерживает ребенка от перемещения вперед, обеспечивая опору для его спины.

С помощью ремней сохраняется положение ребёнка в кресле, в том числе, в момент аварии.



Детское удерживающее устройство, устанавливаемое по ходу движения

Детское удерживающее устройство, устанавливаемое по ходу движения, удерживает ребенка с помощью ремней от перемещения вперед.

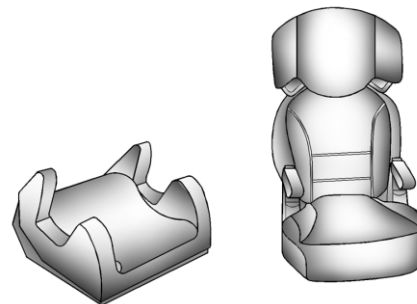

Подушка (бустер)

Сиденья с дополнительными подушками и стандартными ремнями безопасности предназначены для детей, которые переросли детские удерживающие устройства, устанавливаемые по ходу движения.

Дополнительные сиденья позволяют подогнать стандартные ремни безопасности автомобиля под ребенка, пока он не вырастет настолько, чтобы пользоваться такими ремнями безопасности без дополнительной подушки. Информацию о проверке подгонки ремней безопасности см. в разделе Дети старшего возраста ↪ 2-36.

Установка дополнительного детского удерживающего устройства в автомобиль

ПРЕДУПРЕЖДЕНИЕ!

Если детское кресло плохо закреплено в автомобиле, ребёнок может получить тяжёлые или даже смертельные травмы. Необходимо надлежащим образом закрепить детское удерживающее устройство с помощью ремня безопасности, следуя указаниям изготовителя и инструкциям, приведенным в этом руководстве.

Чтобы уменьшить риск получения травмы, в автомобиле должно быть установлено детское удерживающее устройство.

Детские удерживающие устройства должны крепиться на сиденьях поясным ремнем безопасности или поясной ветвью трехточечного ремня безопасности. Если детское кресло плохо закреплено в автомобиле, при аварии ребёнок может получить травмы.

Устанавливая в автомобиль детское удерживающее устройство, сверьтесь с инструкциями. Для этого проверьте:

1. Наклейки с инструкциями на детском удерживающем устройстве
2. Инструкцию на детское удерживающее устройство

3. Настоящее руководство по эксплуатации автомобиля

Инструкции в отношении детского удерживающего устройства очень важны, поэтому если они утеряны, необходимо получить у изготовителя их копию.

Следует помнить, что незакрепленное детское удерживающее устройство, может переместиться при столкновении или внезапной остановке и ударить людей, находящихся в автомобиле. Детское удерживающее устройство должно быть надлежащим образом закреплено в автомобиле, даже если в нём нет ребёнка.

Крепление ребёнка в детском удерживающем устройстве

ПРЕДУПРЕЖДЕНИЕ!

Плохо закреплённый в детском кресле ребёнок при столкновении может получить серьёзные или даже смертельные травмы. Необходимо должным образом закрепить ребёнка, следуя инструкциям, прилагаемым к детскому креслу.

Где установить детское кресло

Согласно статистике, дети и младенцы находятся в большей безопасности, если они надлежащим образом пристегнуты в соответствующем детском удерживающем устройстве, установленном на заднем сиденье.

Дети младше 12 лет должны быть по возможности пристегнуты на заднем сиденье.

Автомобиль оснащен передней центральной подушкой безопасности, которая расположена с внутренней стороны сиденья водителя. Даже при наличии передней центральной подушки безопасности возможна установка детского удерживающего устройства на любом месте второго ряда сидений.

ОПАСНОСТЬ!

КАТЕГОРИЧЕСКИ ЗАПРЕЩАЕТСЯ использовать детское удерживающее устройство на сиденье при **АКТИВИРОВАННОЙ ПОДУШКЕ БЕЗОПАСНОСТИ** перед ним ввиду опасности **ТЯЖЕЛОЙ ТРАВМЫ** или **СМЕРТИ** ребенка!

⚠ ОПАСНОСТЬ!

При использовании детского удерживающего устройства на сиденье переднего пассажира системы надувных подушек безопасности для сиденья переднего пассажира должны быть выключены; если этого не сделать, то при срабатывании надувные подушки безопасности создают смертельную опасность для ребенка.

В особенности это справедливо, если на сиденье переднего пассажира используют обращенное назад детское удерживающее устройство.

⚠ ПРЕДУПРЕЖДЕНИЕ!

При разворачивании передней подушки безопасности ребенок, находящийся в обращенном назад детском удерживающем устройстве, может получить тяжёлые или даже смертельные травмы. Задняя часть обращенного назад детского удерживающего устройства расположена слишком близко к подушке безопасности. Если сиденье переднего пассажира придвинуто слишком близко к приборной панели, при разворачивании передней подушки безопасности ребенок, находящийся в обращенном вперед детском удерживающем устройстве, может получить тяжёлые или даже смертельные травмы.

⚠ ПРЕДУПРЕЖДЕНИЕ!

Даже если передняя подушка безопасности отключается системой обнаружения пассажира, нельзя гарантировать, что система не даст сбой - при наличии особых условий подушка безопасности все-таки может развернуться даже будучи отключенной. Следует устанавливать обращенное назад детское сиденье только на заднее сиденье, даже если подушка безопасности отключена. Если на сиденье переднего пассажира устанавливается обращенное вперед детское удерживающее устройство, сиденье должно быть полностью отодвинуто назад.

Рекомендуется все же устанавливать детское удерживающее устройство на заднем сиденье.

Дополнительную информацию см. в разделе Система обнаружения пассажира § 2-31.

Если на центральном сиденье второго ряда установлено детское удерживающее устройство, по возможности переместите сиденье второго ряда в крайнее заднее положение, чтобы минимизировать контакт с передней центральной подушкой безопасности.



Перед креплением детского удерживающего устройства на заднем сиденье с помощью ремней безопасности, необходимо изучить инструкции изготовителя, чтобы убедиться, что оно совместимо с данным автомобилем. Дополнительные подушки и детские кресла имеют различные размеры, и некоторые из них более других подходят для определенных положений. Запрещается устанавливать детское удерживающее устройство на заднее сиденье, если невозможно его надежно закрепить.

В зависимости от места расположения и размеров детского удерживающего устройства, находящиеся рядом ремни безопасности или крепления ISOFIX могут оказаться недоступными для других пассажиров или детских удерживающих устройств. Нельзя использовать соседние посадочные места, если детское удерживающее устройство закрывает доступ или мешает правильному расположению ремня безопасности.

Положение сиденья перед детским удерживающим устройством необходимо отрегулировать таким образом, чтобы обеспечить возможность правильного крепления детского удерживающего устройства в соответствии с инструкцией изготовителя.

При установке детского удерживающего устройства на регулируемом сиденье второго ряда это сиденье необходимо сдвинуть вперед или назад так, чтобы обеспечить правильный наклон детского удерживающего устройства в соответствии с руководством к нему. Если спинка сиденья может регулироваться по наклону, перед установкой детского удерживающего устройства необходимо перевести ее в вертикальное положение.

При установке детского удерживающего устройства обязательно выполняйте инструкции производителя и надежно фиксируйте устройство.

Следует помнить, что незакрепленное детское удерживающее устройство, может переместиться при столкновении или внезапной остановке и ударить людей, находящихся в автомобиле. Детское удерживающее устройство должно быть надлежащим образом закреплено в автомобиле, даже если в нём нет ребёнка.

Возможность установки детских удерживающих устройств

В приведенной ниже таблице представлены допустимые варианты крепления детского удерживающего устройства поясно-плечевым ремнем.

2-44 СИДЕНЬЯ И СИСТЕМЫ ЗАЩИТЫ

Посадочное место									
Номер положения сиденья	1	2	3	4	5 Только нераздельное сиденье	6	7	8	9
Посадочные места, на которые допускается устанавливать детские удерживающие устройства с универсальным креплением штатным ремнем (Да/Нет)	Недоступно	Недоступно	Х	Да	Нет	Да	Да	Нет	Да
Посадочные места, на которые допускается устанавливать детские удерживающие устройства с креплением i-Size (Да/Нет)	Недоступно	Недоступно	Недоступно	Да	Да	Да	Недоступно	Недоступно	Недоступно
Посадочные места, на которые допускается устанавливать детские удерживающие устройства перпендикулярно направлению движения (L1/L2)	Недоступно	Недоступно	Недоступно	Х	Х	Х	Недоступно	Недоступно	Недоступно

Максимальный размер для посадки лицом против направления движения (ISO R1/R2X/R2/R3)	Недоступно	Недоступно	Недоступно	R3	R3	R3	Недоступно	Недоступно	Недоступно
Максимальный размер для посадки лицом по направлению движения (F2X/F2/F3)	Недоступно	Недоступно	Недоступно	F3	F3	F3	Недоступно	Недоступно	Недоступно
Максимальный размер для крепления бустера (B2/B3)	Недоступно	Недоступно	Недоступно	B3	B3	B3	B3	X	B3
Легенда и примечания									
Недоступно: в этой модели установка детского удерживающего устройства с креплением ISOFIX на этом месте не предусмотрена.									
X: для этой весовой категории использование детских удерживающих устройств не допускается.									

Номер сиденья	Положение в автомобиле
1	Спереди слева
2	Переднее среднее сиденье
3	Спереди справа
4	Левое сиденье второго ряда
5	Среднее сиденье второго ряда
6	Правое сиденье второго ряда
7	Левое сиденье третьего ряда
8	Среднее сиденье третьего ряда
9	Правое сиденье третьего ряда

Размерный класс и тип удерживающего устройства ISOFIX
ISO/F3: Удерживающая система полной высоты для маленького ребенка с посадкой лицом по ходу движения
ISO/F2: Удерживающая система уменьшенной высоты для маленького ребенка с посадкой лицом по ходу движения
ISO/F2X: Удерживающая система уменьшенной высоты для маленького ребенка с посадкой лицом по ходу движения
ISO/R3: Полноразмерная удерживающая система для маленького ребенка с посадкой спиной по ходу движения
ISO/R2: Удерживающая уменьшенного размера система для маленького ребенка с посадкой спиной по ходу движения
ISO/R2X: Удерживающая уменьшенного размера система для маленького ребенка с посадкой спиной по ходу движения
ISO/R1: Удерживающая система для младенца с посадкой спиной по ходу движения
ISO/L1: обращенное влево детское удерживающее устройство (переносная люлька).
ISO/L2: обращенное вправо детское удерживающее устройство (переносная люлька).
B2: подушка-бустер уменьшенной ширины (440 мм)
B3: подушка-бустер стандартной ширины (520 мм)

Детские удерживающие устройства с системой крепления ISOFIX



Второй ряд — капитанские кресла



Второй ряд — диван 60/40

Анкеры ISOFIX находятся рядом со стыком спинки и подушки сиденья и обозначены символом .

Анкеры ISOFIX предназначены для крепления детских удерживающих систем ISOFIX.

Места установки конкретных детских удерживающих устройств ISOFIX в зависимости от автомобиля приведены в таблице "Возможность установки детских кресел с системой крепления ISOFIX". См. Где установить детское кресло  2-41.

Крепление детского удерживающего устройства к анкерам ISOFIX

1. Расположите детское удерживающее устройство на сиденье, на котором его планируется установить.
2. Прикрепите крепления ISOFIX к анкерам ISOFIX в соответствии с инструкциями к детскому удерживающему устройству.
3. Удостоверьтесь, что детское удерживающее устройство надежно закреплено на сиденье.
4. Помимо анкеров системы ISOFIX для крепления детского удерживающего устройства необходимо использовать либо верхний ремень (Top-Tether), либо дополнительный нижний упор.

Крепления Top-Tether в автомобиле

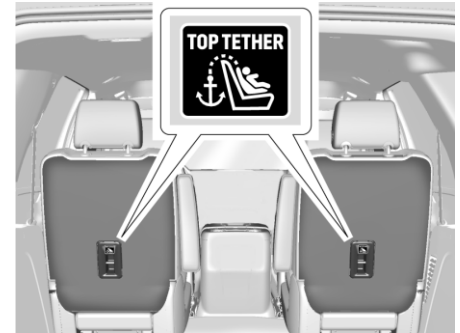

Второй ряд — капитанские кресла

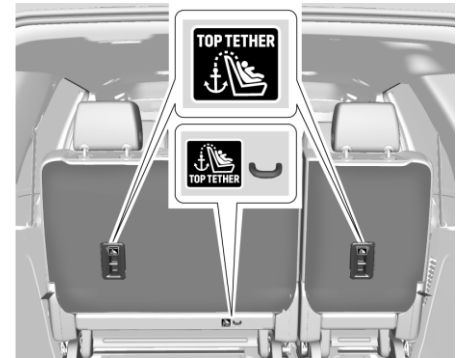

Второй ряд — диван 60/40

Крепления Top-Tether на сиденьях второго ряда расположены сзади на спинках боковых сидений и сзади на подушке сиденья на центральном месте. Крепления Top-Tether всегда совмещены с задними сиденьями и обозначаются символом .

На сиденьях третьего ряда креплений ISOFIX для детских удерживающих устройств нет.

Крепления Top-Tether автомобиля предназначены исключительно для крепления детских удерживающих устройств.

Порядок крепления детского удерживающего устройства к анкеру Top-Tether:

1. Если изготовитель детского кресла рекомендует использовать крепление Top-Tether, прикрепите его к верхнему анкеру, если таковой имеется, и затяните. Учитывая указания изготовителя детского удерживающего устройства, выполните следующие действия:

1.1. Найдите анкер Top Tether.

1.2. Протяните, закрепите и затяните ремень Top-Tether согласно инструкциям изготовителя детского кресла и следующим инструкциям:

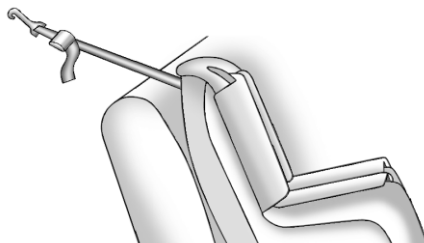

- Если на сиденье нет подголовника и используется одинарный ремень, перекиньте ремень через спинку сиденья.

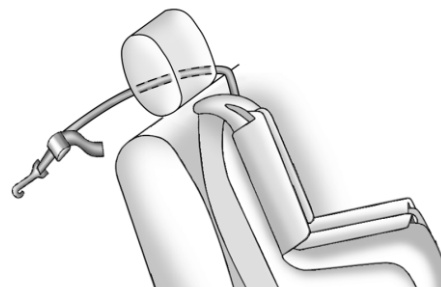

- Если сиденье оборудовано фиксированным подголовником и используется одинарный привязной ремень, проведите ремень с внутренней стороны от подголовника.

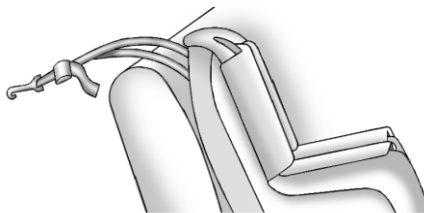

- Если на сиденье нет подголовника и используется двойной ремень, перекиньте ремень через спинку сиденья.

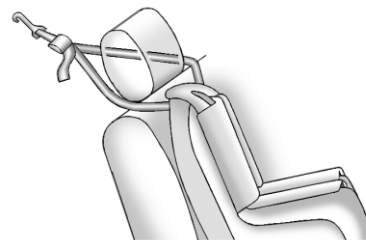

• Если сиденье оборудовано фиксированным подголовником и используется двойной привязной ремень, проведите ремень с двух сторон от подголовника.

Если детское удерживающее устройство устанавливается рядом с центральным сиденьем, проверьте, что верхний ремень Top-Tether не препятствует функционированию натяжителя / плечевого ремня безопасности центрального сиденья. В противном случае найдите другое подходящее сиденье для установки детского удерживающего устройства.

2. Удостоверьтесь, что крюк крепления Top-Tether детского удерживающего устройства полностью закрыт и прикреплен к анкеру Top-Tether.

Установка детского кресла (Заднее сиденье с ремнем безопасности)

Автомобиль оснащен передней центральной подушкой безопасности, которая расположена с внутренней стороны сиденья водителя. Даже при наличии передней центральной подушки безопасности возможна установка детского удерживающего устройства на любом месте второго ряда сидений. При установке детского удерживающего устройства на центральном сиденье второго ряда сдвиньте сиденье второго ряда как можно

дальше назад, чтобы минимизировать контакт с передней центральной подушкой безопасности.

Перед креплением детского удерживающего устройства на заднем сиденье с помощью ремней безопасности, необходимо изучить инструкции изготовителя, чтобы убедиться, что оно совместимо с данным автомобилем.

Если детское удерживающее устройство имеет систему креплений ISOFIX, указания по расположению и способам крепления с помощью ISOFIX см. в разделе Детские удерживающие устройства с системой крепления ISOFIX ☞ 2-47. Если детское удерживающее устройство крепится с использованием ремня безопасности автомобиля и якорного ремня Top Tether, описание мест расположения фиксаторов Top Tether см. в разделе Детские удерживающие устройства с системой крепления ISOFIX ☞ 2-47.

Запрещается устанавливать детское удерживающее устройство без использования анкера Top Tether, если его обязательное использование предусмотрено местными или национальными правилами, либо инструкциями изготовителя детского удерживающего устройства.

Если детское удерживающее устройство или посадочное место автомобиля не оснащены системой ISOFIX, для крепления детского удерживающего устройства

следует использовать стандартный ремень безопасности. Необходимо следовать инструкциям, прилагаемым к детскому удерживающему устройству.

Если на заднем сиденье требуется установить более одного детского удерживающего устройства, см. Где установить детское кресло ☞ 2-41.

1. Поставьте детское удерживающее устройство на сиденье.

2. Держась за язычок защелки, протяните поясную и плечевую части ремня безопасности через детское удерживающее устройство или вокруг него.

Способ крепления описан в инструкциях к детскому удерживающему устройству.

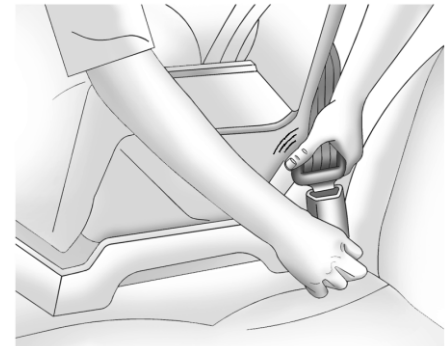

3. Введите язычок в замок, чтобы он зафиксировался со щелчком. Расположите кнопку освобождения ремня безопасности на пряжке в стороне от детского удерживающего устройства, чтобы при необходимости ремень безопасности можно было быстро отстегнуть. Доступ к кнопке разблокировки не должен закрываться детским удерживающим устройством. Детское удерживающее устройство не должно давить на кнопку.

4. Закрепите и зафиксируйте детское удерживающее устройство стандартным ремнем безопасности автомобиля согласно инструкциям в руководстве по детскому удерживающему устройству.

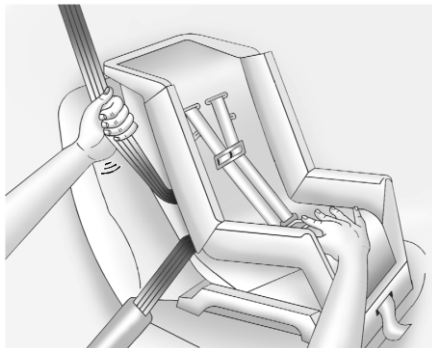

5. Попробуйте вытянуть ремень, чтобы убедиться, что инерционная катушка заблокирована. Если ремень вытягивается, повторите действия, описанные в пп. 4 и 5.

6. Если детское удерживающее устройство имеет крепление Top Tether, см. указания изготовителя устройства по его использованию. См. Детские удерживающие устройства с системой крепления ISOFIX ⇨ 2-47.

7. Перед тем, как поместить ребёнка в детское удерживающее устройство, необходимо убедиться, что оно надёжно закреплено. Проверьте крепление детского удерживающего устройства, толкнув и потянув его в разных направлениях. Чтобы снять детское удерживающее устройство, требуется расстегнуть ремень безопасности и вернуть его в убранное положение. Отсоедините крепление Top Tether, если оно прикреплено к анкеру.

Установка детского кресла (Сиденье переднего пассажира с ремнем безопасности)

В автомобиле имеются подушки безопасности. Заднее сиденье - наиболее безопасное место для установки обращённого вперёд детского удерживающего устройства. См. Где установить детское кресло ⇨ 2-41. Кроме того, автомобиль оснащен системой обнаружения присутствия пассажира,

которая при определенных условиях отключает фронтальную подушку безопасности пассажира на переднем боковом сиденье. Дополнительную информацию, в том числе касающуюся безопасности, см. в разделах Система обнаружения пассажира ⇨ 2-31 и Индикатор состояния подушки безопасности пассажира ⇨ 4-23.

▲ ОПАСНОСТЬ!

КАТЕГОРИЧЕСКИ ЗАПРЕЩАЕТСЯ использовать детское удерживающее устройство на сиденье при АКТИВИРОВАННОЙ ПОДУШКЕ БЕЗОПАСНОСТИ перед ним ввиду опасности ТЯЖЕЛОЙ ТРАВМЫ или СМЕРТИ ребенка!

▲ ОПАСНОСТЬ!

При использовании детского удерживающего устройства на сиденье переднего пассажира системы надувных подушек безопасности для сиденья переднего пассажира должны быть выключены; если этого не сделать, то при срабатывании надувные подушки безопасности создают смертельную опасность для ребенка. В особенности это справедливо, если на сиденье

⚠ ОПАСНОСТЬ!

переднего пассажира используют обращенное назад детское удерживающее устройство.

**AIRBAG**

Если детское удерживающее устройство оснащено ремнем верхнего крепления, найдите Детские удерживающие устройства с системой крепления ISOFIX ⇨ 2-47 кронштейн, за который его следует зацепить.

Запрещается устанавливать детское удерживающее устройство без использования анкера Top Tether, если его обязательное использование предусмотрено местными или национальными правилами, либо инструкциями изготовителя детского удерживающего устройства.

Если для крепления детского удерживающего устройства используется трехточечный ремень безопасности, следуйте инструкции изготовителя

удерживающего устройства и соблюдайте следующие рекомендации:

1. Перед закреплением обращенное вперед детское удерживающее устройство необходимо переместить назад, насколько это возможно. Чтобы надежно закрепить детское удерживающее устройство, при необходимости приподнимите сиденье или установите спинку прямо.

Доступ к кнопке разблокировки не должен закрываться детским удерживающим устройством. Детское удерживающее устройство не должно давить на кнопку.

Если наружная фронтальная подушка безопасности отключена системой обнаружения присутствия пассажира, при включении зажигания должен загореться и продолжать гореть индикатор отключенной подушки безопасности пассажира. См. Индикатор состояния подушки безопасности пассажира ⇨ 4-23.

2. Поставьте детское удерживающее устройство на сиденье.

3. Держась за язычок защелки, протяните поясную и плечевую части ремня безопасности через детское удерживающее устройство или вокруг него.

Способ крепления описан в инструкциях к детскому удерживающему устройству.

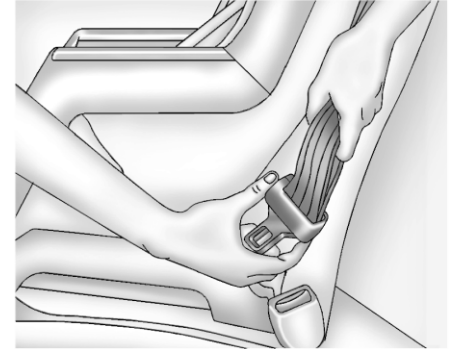

При необходимости наклоните замок в сторону, чтобы отрегулировать длину ремня.

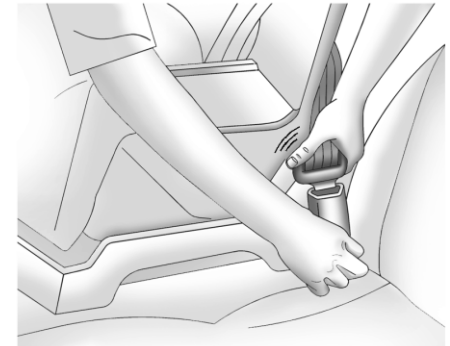

4. Введите язычок в замок, чтобы он зафиксировался со щелчком. Расположите кнопку освобождения ремня безопасности на пряжке в стороне от детского удерживающего устройства, чтобы при необходимости ремень безопасности можно было быстро отстегнуть.



5. Полностью вытяните плечевую ветвь ремня безопасности из инерционной катушки до срабатывания храпового механизма. После того как сработает храповик инерционной катушки, ремень можно будет подтягивать, но не ослаблять.

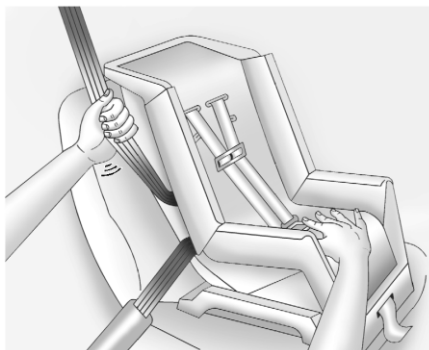

6. Натяните ремень, прижав вниз детское удерживающее устройство. Потяните плечевую часть ремня, чтобы затянуть его поясную часть, и позвольте провисающей части плечевого ремня войти назад в натяжитель.

Между нажимной кнопкой и детским удерживающим устройством должен быть зазор шириной с палец. При отсутствии зазора между нажимной кнопкой пряжки и детским удерживающим устройством переместите сиденье вперед и повторите вышеуказанные действия по установке. В противном случае закрепите детское удерживающее устройство на заднем сиденье.

Устанавливая обращенное вперед детское удерживающее устройство, можно воспользоваться коленом, чтобы надавить на него вниз и натянуть ремень.

Попробуйте вытянуть ремень, чтобы убедиться, что инерционная катушка заблокирована. Если ремень вытягивается, повторите действия, описанные в пп. 5 и 6.

7. Перед тем, как поместить ребенка в детское удерживающее устройство, необходимо убедиться, что оно надежно закреплено. Проверьте крепление детского удерживающего устройства, толкнув и потянув его в разных направлениях.

Если подушка безопасности отключена, загорается соответствующий индикатор статуса подушки безопасности на месте для пассажира и не гаснет после запуска двигателя.

Если после установки детского удерживающего устройства индикатор активного состояния подушки безопасности продолжает гореть, см. дополнительную информацию в разделе Система обнаружения пассажира § 2-31 "Если при использовании детского удерживающего устройства горит индикатор включенной подушки безопасности".

Чтобы снять детское удерживающее устройство, требуется расстегнуть ремень безопасности и вернуть его в убранное положение.

3

МЕСТО ДЛЯ ХРАНЕНИЯ ВЕЩЕЙ

- ВЕЩЕВЫЕ ЯЩИКИ 3-2
- ДОПОЛНИТЕЛЬНЫЕ ВОЗМОЖНОСТИ
ДЛЯ ХРАНЕНИЯ ВЕЩЕЙ 3-5
- БАГАЖНИК,
УСТАНОВЛЕННЫЙ НА КРЫШЕ3-5

ВЕЩЕВЫЕ ЯЩИКИ

▲ ПРЕДУПРЕЖДЕНИЕ!

Не храните в вещевых отделениях тяжелые или острые предметы. При аварии крышка вещевого отделения может открыться, а упомянутые предметы – нанести пассажирам травмы.

Ящик в приборной панели

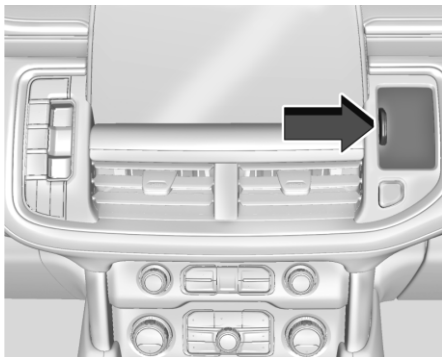

В панели приборов предусмотрено отделение для хранения мелких вещей. Чтобы открыть его, нажмите на кнопку и сдвиньте крышку до фиксации. Чтобы закрыть, нажмите на кнопку и отпустите. Дверца закроется автоматически.

Перчаточный ящик

Потяните ручку вещевого отделения вверх, чтобы открыть крышку. Перчаточный ящик можно запереть или отпереть с помощью ключа.

Держатели стаканов

Подстаканники для нераздельного сиденья



Подстаканники находятся в передней части отсека для хранения в центральной консоли, который открывается при опускании подлокотника. См. Вещевой ящик в центральной консоли ↻ 3-3.

Подстаканники для индивидуальных сидений



Подстаканники расположены перед отсеком для хранения в центральной консоли и сзади него.

Задние подстаканники

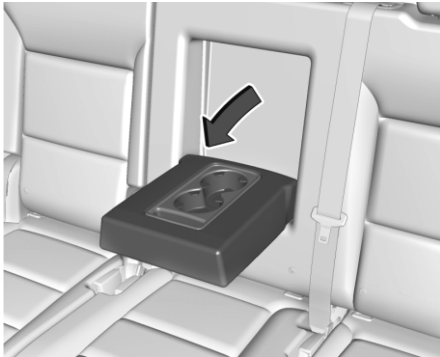

При нераздельном сиденье второго ряда подстаканники находятся в подлокотники. Откиньте подлокотник вниз, чтобы воспользоваться подстаканниками.

Отделение для хранения вещей в багажнике

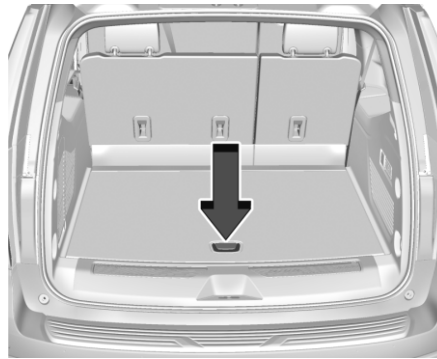

В полу заднего багажного отделения также имеется место для хранения. Поднимите рукоятку, чтобы получить к нему доступ.

Вещевой ящик в центральной консоли

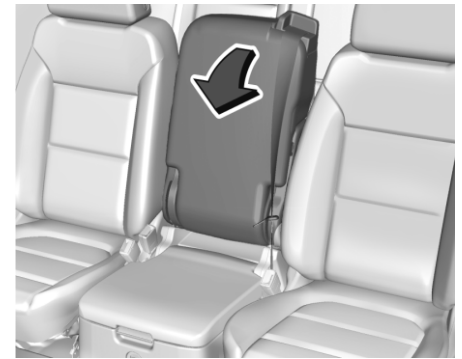

Нераздельное сиденье

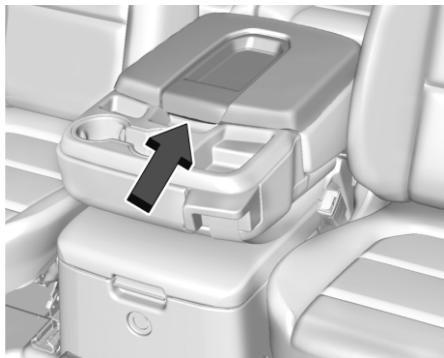

Если предусмотрено комплектацией, откиньте передний центральный подлокотник вниз, чтобы открыть доступ к отсеку для хранения с подстаканниками. Чтобы открыть, нажмите кнопку и поднимите. Внутри может быть съемный органайзер.



Индивидуальное сиденье

Если предусмотрено комплектацией, нажмите на защелку и поднимите, чтобы открыть. В зависимости от комплектации внутри может находиться съемный лоток для хранения, вспомогательный домкрат или порт(ы) USB.

Вещевой ящик консоли

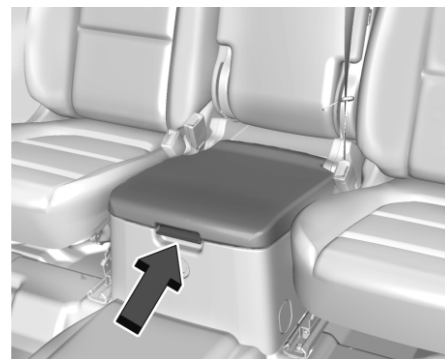

Если в автомобиле предусмотрен отсек для хранения в переднем центральном сиденье, он открывается механическим ключом, который находится внутри радиобрелока. См. Ключи ↻1-2. Чтобы открыть, нажмите на защелку и поднимите.

ДОПОЛНИТЕЛЬНЫЕ ВОЗМОЖНОСТИ ДЛЯ ХРАНЕНИЯ ВЕЩЕЙ

Крепления груза

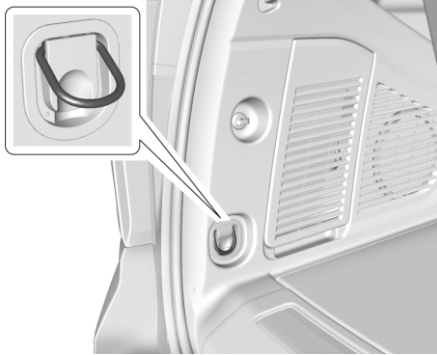

В заднем багажном отделении имеются две стяжки для крепления груза. Их можно использовать для привязывания груза, чтобы предотвратить его перемещение в автомобиле.

Багажная сетка-карман



Автомобиль может быть укомплектован багажной сеткой, которая крепится в задней части автомобиля. Прикрепите ее к креплениям для хранения небольших грузов.

Не используйте эту сетку для хранения тяжелых грузов.

Знак аварийной остановки

Знак аварийной остановки хранится в задней части автомобиля.

БАГАЖНИК, УСТАНОВЛЕННЫЙ НА КРЫШЕ

Автомобиль может быть оснащен рейлингами на крыше для установки багажника. Багаж необходимо размещать только на установленные на рейлинги поперечины или другие конструкции, предназначенные для перевозки багажа. Приобрести такие аксессуары можно у вашего дилера.

▲ ПРЕДУПРЕЖДЕНИЕ!

Перед началом поездки, необходимо проверить надежность крепления багажа на крыше, убедиться, что его вес равномерно распределен между поперечинами, а сам груз не закрывает фонари или окна. Такую проверку следует также время от времени проводить в пути. Запрещается размещать багаж непосредственно на крыше автомобиля или закреплять его таким образом, чтобы он частично свисал сзади или по бокам. Груз необходимо размещать только на установленные на рейлинги поперечины или другие конструкции, предназначенные для перевозки багажа. Нарушение этого требования может стать причиной травмирования или смерти людей, повреждения автомобиля или другого имущества.

При поездках на дальние расстояния, на неровных дорогах или на высокой скорости останавливайтесь время от времени и проверьте надежность крепления груза.

Ограничение массы перевозимого груза

Не превышайте максимально допустимую для перевозки на крыше автомобиля массу груза. В эту массу входит также вес устанавливаемых на рейлинги поперечин и других аксессуаров, например держателей велосипедов или грузовых боксов. Максимальный вес груза, который можно перевозить на устанавливаемом на крышу багажнике, составляет 100 кг (220 фунтов) или меньше, если иной вес указан в инструкции к поперечинам багажника или другому устанавливаемому на крышу оборудованию для перевозки грузов.

При расчете полной массы автомобиля необходимо учитывать массу перевозимого на крыше груза. При загрузке автомобиля не превышайте его максимальную грузоподъемность. При этом следует учитывать массу груза, перевозимого на крыше автомобиля, массу людей в салоне и груза в багажном отделении. Более подробную информацию по грузоподъемности автомобиля см. Предельно допустимые нагрузки на автомобиль ↪ 8-12.

Над задним стеклом находится центральный верхний стоп-сигнал. Следите, чтобы груз, размещенный на крыше автомобиля, не закрывал центральный верхний стоп-сигнал.

ПРЕДУПРЕЖДЕНИЕ!

Запрещается размещать на установленном на крыше багажнике груз, масса которого превышает допустимую грузоподъемность багажника. При перевозке грузов на багажнике крыши центр тяжести автомобиля перемещается вверх. Размещение слишком тяжелого груза, движение с высокой скоростью, резкое трогание с места, торможение или маневрирование при перевозке груза на крыше может привести к потере управления.

4

ПРИБОРЫ И ОРГАНЫ УПРАВЛЕНИЯ

-
- ОРГАНЫ УПРАВЛЕНИЯ 4-2
 - СИГНАЛИЗАТОРЫ, ИЗМЕРИТЕЛЬНЫЕ
ПРИБОРЫ И ИНДИКАТОРЫ 4-11
 - ИНФОРМАЦИОННЫЕ ДИСПЛЕИ 4-34
 - ИНФОРМАЦИОННЫЕ СООБЩЕНИЯ
АВТОМОБИЛЯ 4-39
 - УНИВЕРСАЛЬНЫЙ ПУЛЬТ
ДИСТАНЦИОННОГО УПРАВЛЕНИЯ..... 4-40
 - ПРИМЕЧАНИЯ 4-44

ОРГАНЫ УПРАВЛЕНИЯ

Регулировка положения рулевого колеса

Рулевое колесо с электроприводом наклона и выдвижения





Чтобы отрегулировать рулевое колесо, если возможность регулировки предусмотрена:

1. Нажмите на рычажок регулятора вверх или вниз, чтобы наклонить рулевое колесо вверх или вниз соответственно.
2. Переведите рычажок регулятора назад или вперед, чтобы сдвинуть рулевое колесо на себя или от себя.

Не регулируйте рулевое колесо во время движения.

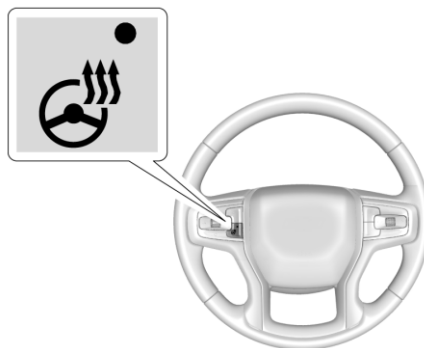
Рулевое колесо с подогревом



 : Нажмите, чтобы включить или выключить подогрев рулевого колеса, если он есть. Индикатор рядом с кнопкой светится, когда подогрев включен.

Для начала подогрева рулевого колеса требуется около трех минут.

Рулевое колесо с автоматическим подогревом

Если автомобиль оснащен функцией дистанционного запуска, подогрев рулевого колеса может включаться вместе с подогревом сидений одновременно с дистанционным запуском при низкой температуре снаружи. При дистанционном запуске может включаться индикатор подогрева рулевого колеса.

Если автомобиль оснащен функцией автоматического подогрева сидений, то подогрев рулевого колеса включается при активации автоматического подогрева сиденья. Индикатор подогрева рулевого колеса отображает состояние подогрева.

См. Обогреваемые передние сиденья ↪ 2-8.

Звуковой сигнал

Чтобы подать звуковой сигнал, нажмите  на рулевом колесе.

Стеклоочиститель/омыватель ветрового стекла

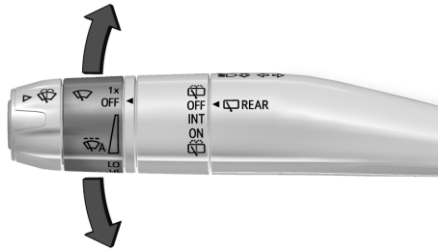

Включите зажигание или режим питания вспомогательного оборудования и сместите рычаг управления стеклоочистителями, чтобы выбрать необходимую скорость работы стеклоочистителей.

1X : Чтобы очистить стекло за один проход щетки, поверните колесико  вниз. Для нескольких движений стеклоочистителя удерживайте рычаг в нижнем положении.

OFF (ВЫКЛ) : Для выключения очистителей.

 : Если автомобиль оснащен датчиком дождя системы Rainsense, используйте эту настройку для активации прерывистой работы стеклоочистителей, если функция Rainsense отключена, или для активации работы стеклоочистителей по датчику дождя, если функция Rainsense включена.

Для активации прерывистой работы стеклоочистителей установите рычаг управления стеклоочистителями в положение AUTO, затем поверните кольцо на рычаге вверх или вниз для увеличения или уменьшения частоты работы стеклоочистителей. Описание работы системы Rainsense см. ниже в разделе «Датчик дождя системы Rainsense».

LO (НИЗ) : Низкая частота движения стеклоочистителей.

HI (ВЫС) : Высокая частота движения стеклоочистителей.

Прежде чем включить стеклоочистители, очистите щетки и лобовое стекло от снега и наледи. Если щетки примерзли к лобовому стеклу, осторожно освободите их или отогрейте. Поврежденные щетки подлежат замене. См. Замена щеток стеклоочистителя → 9-20.

ПРЕДУПРЕЖДЕНИЕ!

В морозную погоду не используйте омыватель до прогрева ветрового стекла. В противном случае жидкость омывателя может образовать ледяную корку на ветровом стекле и нарушить обзор.

ПРЕДУПРЕЖДЕНИЕ!

Перед началом движения очистите крышку капота, ветровое стекло, жиклеры омывателя, крышу и заднюю часть автомобиля, в том числе фары, фонари и стекла, от снега и льда. Ограничение обзора из-за снега и наледи может стать причиной аварии.

Блокировка стеклоочистителей

Если выключить зажигание, когда стеклоочистители установлены в режим LO, HI, или AUTO при выключенной функции Rainsense, стеклоочистители немедленно остановятся.

Если затем, до того как будет открыта дверь водителя или не позднее 10 минут, рычаг очистителей лобового стекла перевести в положение OFF, щетки очистителя вновь придут в движение и переместятся к нижней кромке лобового стекла.

Если выключить зажигание, когда работа стеклоочистителей активирована омывателем лобового стекла или датчиком дождя системы Rainsense, то они продолжат

движение и остановятся, достигнув нижней кромки лобового стекла.

Датчик дождя системы Rainsense

Если автомобиль оснащен датчиком дождя системы Rainsense и эта функция включена, датчик, расположенный в центральной верхней части лобового стекла, определяет количество воды на лобовом стекле и регулирует частоту работы стеклоочистителей в соответствии с текущей настройкой чувствительности. Следите за чистотой этой части лобового стекла, чтобы обеспечить оптимальную работу системы.

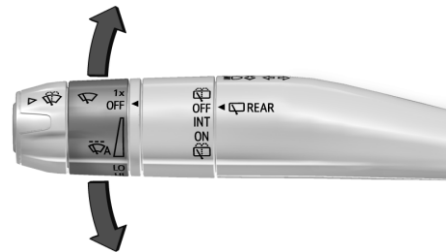

AUTO (АВТО) : Переведите рычаг управления стеклоочистителями в положение AUTO. Поверните кольцо на рычаге управления стеклоочистителями для изменения уровня чувствительности датчика.

- Для повышения чувствительности к влаге поверните полосу вверх.
- Для понижения чувствительности к влаге поверните полосу вниз.
- Для отключения функции Rainsense переместите рычаг очистителей лобового стекла из положения AUTO.

Включить или отключить датчик дождя системы Rainsense можно в меню “Rain Sense Wipers” (Работа стеклоочистителей по сигналу датчика дождя), которое открывается следующим образом: Settings (Настройки) > Vehicle (Автомобиль) > Comfort and Convenience (Удобство и комфорт) > Rain Sense Wipers.

Защита рычага стеклоочистителя в сборе

Заезжая на автоматическую мойку, переведите рычаг управления стеклоочистителями в положение OFF. В этом случае автоматическое включение стеклоочистителей по сигналу датчика дождя работать не будет.

Если при наличии системы Rainsense включена нейтральная передача (N) и скорость автомобиля очень мала, очистители автоматически останавливаются в самом низу лобового стекла.

Очистители вновь начинают нормально работать, когда нейтральная передача сменяется на другую или когда скорость автомобиля увеличивается.

Омыватель лобового стекла

 : Наверху рычага переключения указателей поворота есть клавиша со значком, изображающим омыватель лобового стекла, нажатием которой подается жидкость омывателя и включаются стеклоочистители. Стеклоочистители работают, пока водитель не отпускает клавишу или не истекает предельное время омытия. После того, как клавиша отпущена, стеклоочистители лобового стекла могут выполнить еще несколько рабочих циклов, число которых зависит от длительности включения омывателя лобового стекла. Дополнительную информацию о заполнении бачка жидкости омывателя лобового стекла см. в Жидкость омывателя ↗9-15.

Очиститель/омыватель заднего стекла

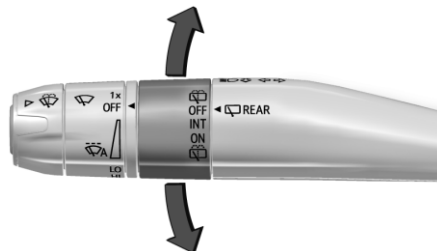

Переключатель режимов очистителя заднего стекла встроен в рычаг переключения указателей поворота.

Чтобы включить очиститель заднего стекла, установите переключатель в соответствующее положение.

OFF (ВЫКЛ) : Стеклоочиститель выключается.

INT : Очиститель заднего стекла включается периодически с определенной задержкой между включениями.

ON (ВКЛ) : Стеклоочиститель включается.

 **REAR (СЗАДИ)** : Нажатием этой кнопки на конце рычага жидкость омывателя подается на заднее стекло. Очистители очистят заднее стекло и остановятся или продолжат работу с ранее установленной частотой. Нажмите и удерживайте эту кнопку, чтобы включить омыватель на несколько циклов.

При полностью или частично открытой задней откидной двери или заднем откидном окне очиститель/омыватель заднего стекла не работает. Если задняя откидная дверь или заднее откидное окно открывается во время работы очистителя заднего стекла, очиститель возвращается в исходное положение и останавливается.

Защита рычага заднего стеклоочистителя

Заезжая на автоматическую мойку, переведите переключатель режимов очистителя заднего стекла в положение OFF, чтобы выключить очиститель. В некоторых автомобилях, если включена нейтральная передача (N) и скорость автомобиля очень мала, очиститель заднего стекла автоматически останавливается под задним спойлером.

Очистители вновь начинают нормально работать, когда нейтральная передача сменяется на другую или когда скорость автомобиля увеличивается.

Работа очистителей при задней передаче

Если управление задним очистителем отключено, он непрерывно работает автоматически, если включена задняя передача (рычаг в положении R), а очиститель лобового стекла работает с низкой или с высокой скоростью. Если управление задним очистителем отключено, рычаг переключения передач в положении R (задняя передача), а очиститель лобового стекла работает с интервалами, то очиститель заднего стекла будет автоматически работать с интервалами.

Эту функцию можно включать и выключать. См. меню "Reverse Gear Wipes" (Работа очистителей при задней передаче), которое

открывается следующим образом: Settings (Настройки) > Vehicle (Автомобиль) > Comfort and Convenience (Удобство и комфорт) > Reverse Gear Wipes.

Бачок омывающей жидкости лобового стекла используется для омывания лобового стекла и заднего стекла. Если не работает какой-либо омыватель, проверьте уровень жидкости в бачке. См. Жидкость омывателя ↗ 9-15.

Компас

Автомобиль может быть оборудован дисплеем с компасом (в информационном центре водителя DIC). Компас получает информацию о направлении движения и прочие сведения через антенну системы глобального позиционирования (GPS), от системы динамической стабилизации (ESC) и датчиков скорости.

Компасная система сконструирована так, что она отслеживает определенное число километров или градусов поворота до того, как ей потребуется очередной сигнал со спутника GPS. Если на дисплее компаса появляется символ «CAL», быстро выведите автомобиль в открытую зону, где он может принять сигнал GPS.

Компасная система автоматически определит, когда сигнал GPS восстановится, и снова задаст направление.

Часы

Установка времени и даты производится в информационно-развлекательной системе. См. пункт «Дата и время» в разделе «Настройки (Радиоприемник базовой комплектации)» ↻ 6-33 или «Настройки (Радиоприемник расширенной комплектации)» ↻ 6-36».

Штепсельные розетки

Вспомогательные штепсельные розетки можно использовать для подключения электрооборудования, например, мобильного телефона или MP3-плеера.

Под системой климат-контроля расположена розетка на 12 вольт для вспомогательного оборудования, а сзади центральной консоли – розетка на 220/230 вольт переменного тока.

Розетки на 12 вольт постоянного тока



⚠ ВНИМАНИЕ!

Запрещается вставлять в розетку на 12 вольт любые посторонние металлические предметы, например штепсельные разъемы кабелей USB, электронные устройства, ключи или монеты. Они могут перегреваться, плавиться или искрить, что чревато повреждением как розетки, так и самого предмета.

Подключайте к розетке только совместимые электроприборы на 12 вольт.

⚠ ВНИМАНИЕ!

Если оставить электрооборудование включенным в течение длительного времени при выключенном автомобиле, это приведет к полной разрядке аккумулятора. Всегда выключайте из розетки не использующееся электрооборудование и не включайте оборудование с номинальным потребляемым током более 15 ампер.

Отдельные вилки дополнительного электрооборудования могут оказаться несовместимыми с розетками или привести к перегрузке электрической системы автомобиля и предохранителей адаптера. Если вы столкнулись с данной проблемой, обратитесь на станцию технического обслуживания.

При добавлении электрооборудования обязательно выполняйте соответствующие инструкции по установке, прилагающиеся к оборудованию.

⚠ ВНИМАНИЕ!



Тяжелое оборудование, закрепленное на штепсельной розетке может привести к повреждениям, на которые не распространяется гарантия автомобиля. Штепсельные розетки предназначены только для подключения вилок вспомогательных приборов, таких как силовые шнуры зарядных устройств мобильных телефонов.

Розетка питания напряжением 220/230 В переменного тока

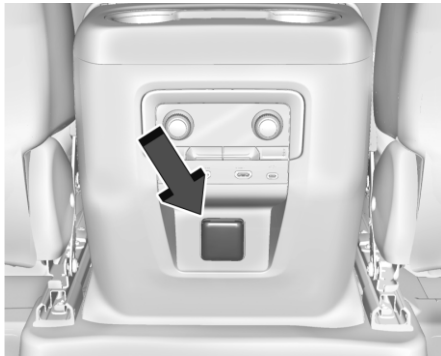
Розетка на 220/230 вольт расположена сзади центральной консоли.



Когда зажигание включено, ток подается в розетку на 220 вольт после нажатия кнопки , расположение которой см. в параграфе Краткое описание приборной панели \S 9-4. Встроенный в кнопку зеленый световой индикатор указывает на то, что розетка на 220 вольт включена. Ток подается в розетку на 220 вольт, когда она включена, а к ней подключен тот или иной электроприбор. Розетка совместима с электрооборудованием мощностью не более 400 ватт. Следите за тем, чтобы не подключать устройства, суммарная мощность которых превышает 400 ватт.

Розетка отключается нажатием кнопки . Встроенный в розетку индикатор светится, когда система включена и работает без сбоев. Розетка обесточивается, когда зажигание выключено, кнопка  не нажата или вилка плохо вставлена в розетку. Во время запуска двигателя розетка не работает. Устройства потоковой передачи данных с интерфейсом USB рекомендуется подключать к любому из портов USB, подающих питание. См. USB-порт \S 6-11. Если нужно на ходу бесперебойное питание, отключите автостоп.

См. Система автоматической остановки/пуска двигателя \S 8-19.

Если подключен электроприбор, потребляющий свыше 400 ватт, или в работе системы происходит сбой, защитная цепь обесточивает розетку, а индикатор мигает.

Не пользуйтесь розеткой, крышка которой утеряна или повреждена.

Розетка не предназначена для подключения следующего оборудования, которое может привести к сбоям в ее работе:

- Электроприборы с высокой начальной нагрузкой, такие как компрессорные холодильники и электроинструменты
- Другие электроприборы, которым необходимо стабильное напряжение, например одеяла с электроподогревом и управлением на базе микропроцессоров, а также лампы с сенсорным управлением
- Медицинское оборудование

Беспроводная зарядка

Беспроводное зарядное устройство, если оно входит в комплектацию, монтируется в отсеке под системой климат-контроля.

Система работает на частоте 145 кГц и может обеспечить зарядку одного смартфона по стандарту Qi. Ток зарядки может составлять до 3 А (мощность 15 Вт) в зависимости от модели смартфона.

⚠ ПРЕДУПРЕЖДЕНИЕ!

Беспроводная зарядка может повлиять на работу имплантированных кардиостимуляторов и других медицинских устройств. Если у вас есть такие имплантированные устройства, следует проконсультироваться с врачом, прежде чем использовать беспроводное зарядное устройство.

Зажигание должно быть включено, находиться в режиме питания вспомогательного оборудования или в режиме задержки отключения питания дополнительного оборудования. Индикация беспроводной зарядки может не работать, если включен режим задержки отключения питания дополнительного оборудования, во время совершения вызова с использованием подключенного по Bluetooth телефона или во время проецирования дисплея телефона на дисплей информационно-развлекательной системы (Apple CarPlay/Android Auto). См. Модуль резервного питания ↪ 8-20.

Рабочая температура зарядного устройства находится в диапазоне от -40 °C (-40 °F) до +85 °C (+185 °F), а рабочая температура телефона – от 0 °C (+32 °F) до +35 °C (+95 °F). На дисплей информационно-развлекательной системы может быть выведено сообщение о том, что зарядка прекращена, если температура зарядного

устройства или смартфона находится за пределами рабочего диапазона. Зарядка возобновится, как только температура снова станет нормальной.

⚠ ПРЕДУПРЕЖДЕНИЕ!

Уберите из отсека для беспроводной зарядки все посторонние предметы, прежде чем помещать в него совместимый смартфон. Предметы, например монеты, ключи, кольца, булавки или карты, оказавшиеся между смартфоном и площадкой зарядного устройства, могут сильно нагреваться. Если по какой-то причине система не обнаружила посторонний предмет между смартфоном и зарядным устройством, поднимите смартфон, дождитесь, пока предмет остынет, чтобы не обжечься, и уберите его с зарядной площадки.

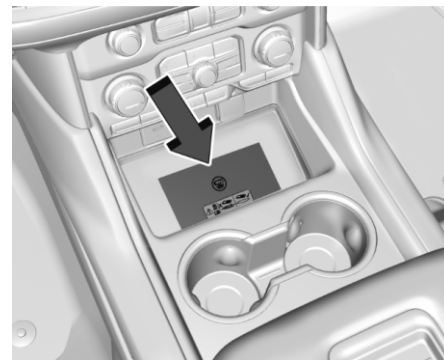

Чтобы зарядить совместимый смартфон:

1. Убедитесь, что смартфон поддерживает беспроводную зарядку.
2. Уберите с площадки для зарядки все посторонние предметы. Зарядка не будет выполняться, если на площадке будут присутствовать какие-либо посторонние предметы.
3. Поместите смартфон на зарядную площадку экраном вверх.

Чтобы обеспечить максимальную скорость зарядки, необходимо разместить смартфон на площадке по центру и убедиться в отсутствии под ним посторонних предметов. Толстый чехол может снизить скорость зарядки или сделать ее невозможной.

За дополнительной информацией следует обратиться на станцию технического обслуживания.

4. На дисплее информационно-развлекательной системы рядом со значком телефона появится зеленый индикатор ⚡. Это указывает на то, что система распознала смартфон.

5. Если после того как вы положите смартфон на зарядную площадку индикатор ⚡ не загорится или загорится желтым цветом, снимите смартфон с зарядной площадки и убедитесь в отсутствии на ней посторонних предметов. Разверните смартфон на 180 ° и выждите несколько секунд, прежде чем снова класть его на площадку для зарядки.

6. Если после того как вы положите смартфон на зарядную площадку индикатор ⚡ загорится красным цветом, это указывает на перегрев зарядного устройства и (или) смартфона. Снимите смартфон с зарядной площадки и уберите любые находящиеся на ней посторонние предметы, чтобы дать системе остыть.

Смартфон может нагреваться во время зарядки. Такое поведение является нормальным. При повышенных температурах воздуха скорость зарядки может снизиться.

Если автомобиль оснащен функцией беспроводного проецирования экрана смартфона на дисплей информационно-

развлекательной системы, во время беспроводной зарядки смартфон может перегреться. Работа смартфона может замедлиться, зарядка может прекратиться или смартфон может отключиться, чтобы защитить батарею. Необходимо извлечь телефон из чехла, чтобы предотвратить перегрев. Пока телефон остывает до той температуры, при которой беспроводная зарядка сможет продолжиться автоматически, индикатор ⚡ может мигать. Такое поведение является нормальным. Поведение зависит от модели телефона.

Информация о программном обеспечении

В некоторых модулях беспроводной зарядки компании LG Electronics, Inc. («LGE») используется перечисленное ниже программное обеспечение с открытым исходным кодом. Условия использования этого программного обеспечения изложены в соответствующих лицензионных соглашениях (приводятся после этого уведомления).

Информация об использовании программного обеспечения с открытым исходным кодом

Чтобы получить исходный программный код этого продукта, перейдите на сайт <https://opensource.lge.com>. Помимо кода можно также загрузить условия лицензии, информацию об отказе от гарантии и об авторском праве. LG Electronics также может предоставить исходный код на CD. Потребуется оплатить стоимость носителя, доставки и подготовки. Запросы направлять на opensource@lge.com. Предложение действует 3 года с даты покупки.

Библиотека Freescale-WCT

© Freescale Semiconductor, Inc., 2012–2014.

Все права защищены.

Распространение исходного или двоичного кода с изменениями или без разрешается при соблюдении следующих условий:

1. При распространении исходного кода необходимо сохранять вышеуказанное уведомление об авторских правах, настоящий список условий использования и нижеследующий отказ от ответственности.
2. При распространении программного обеспечения в двоичном коде в документации и (или) других материалах, распространяемых вместе с ПО, необходимо сохранять вышеуказанное уведомление об авторских правах, настоящий список условий использования и нижеследующий отказ от ответственности.

3. Имена обладателя авторских прав и его соавторов не могут использоваться для продвижения или рекламы продуктов, созданных с использованием этого программного обеспечения, без предварительного письменного разрешения.

ПРАВООБЛАДАТЕЛИ И ИХ СОВАТОРЫ ПРЕДОСТАВЛЯЮТ НАСТОЯЩЕЕ ПРОГРАММНОЕ ОБЕСПЕЧЕНИЕ НА УСЛОВИЯХ «КАК ЕСТЬ» И НАСТОЯЩИМ ОТКАЗЫВАЮТСЯ ОТ ЛЮБЫХ ЯВНО ВЫРАЖЕННЫХ ИЛИ ПОДРАЗУМЕВАЕМЫХ ГАРАНТИЙ, В ТОМ ЧИСЛЕ ОТ ПОДРАЗУМЕВАЕМОЙ ГАРАНТИИ КОММЕРЧЕСКОЙ ПРИГОДНОСТИ И ПРИГОДНОСТИ ДЛЯ КОНКРЕТНЫХ ЦЕЛЕЙ. НИ ПРИ КАКИХ ОБСТОЯТЕЛЬСТВАХ ПРАВООБЛАДАТЕЛИ И ИХ СОВАТОРЫ НЕ МОГУТ НЕСТИ ОТВЕТСТВЕННОСТЬ ЗА КАКИЕ-ЛИБО ПРЯМЫЕ, КОСВЕННЫЕ, НЕПРЕДНАМЕРЕННЫЕ, ОСОБЫЕ, ПРИСУЖДАЕМЫЕ В ПОКАЗАТЕЛЬНОМ ПОРЯДКЕ ИЛИ СОПУТСТВУЮЩИЕ УБЫТКИ (В ТОМ ЧИСЛЕ В СВЯЗИ С РАСХОДАМИ НА ПРИОБРЕТЕНИЕ ТОВАРА ИЛИ УСЛУГ ЗАМЕНИТЕЛЕЙ, УТРАТОЙ ВОЗМОЖНОСТИ ИСПОЛЬЗОВАНИЯ, ПОТЕРЕЙ ДАННЫХ, УПУЩЕННОЙ ВЫГОДОЙ ИЛИ ПРИОСТАНОВКОЙ ДЕЯТЕЛЬНОСТИ), ПРИЧИНЕННЫЕ КАКИМ-ЛИБО ОБРАЗОМ В РЕЗУЛЬТАТЕ

ИСПОЛЬЗОВАНИЯ НАСТОЯЩЕГО ПРОГРАММНОГО ОБЕСПЕЧЕНИЯ (ДАЖЕ ЕСЛИ ПОЛЬЗОВАТЕЛЬ БЫЛ ПРЕДУПРЕЖДЕН О ВОЗМОЖНОСТИ ТАКИХ УБЫТКОВ), НЕЗАВИСИМО ОТ СПОСОБА ИХ ПРИЧИНЕНИЯ И ОСНОВАНИЙ ДЛЯ ОТВЕТСТВЕННОСТИ (В РАМКАХ КОНТРАКТНОГО, ДЕЛИКТОВОГО ПРАВА ИЛИ ОБЪЕКТИВНОЙ ОТВЕТСТВЕННОСТИ, В ТОМ ЧИСЛЕ В РЕЗУЛЬТАТЕ НЕБРЕЖНОСТИ И ПР.).

Прикуриватель

Прикуриватель, если он входит в комплектацию, находится в отсеке передней консоли или под пультом управления системой климат-контроля.

Для использования прикуривателя нажмите на него и отпустите. При достижении определенной температуры прикуриватель автоматически отщелкивается в исходное положение.

ВНИМАНИЕ!

Удерживание прикуривателя внутри во время нагрева делает невозможным отщелкивание от горячего нагревательного элемента. В случае перегрева возможно повреждение прикуривателя или нагревательного элемента или выход из строя предохранителя. Не удерживайте принудительно прикуриватель нажатым во время его нагрева.

Пепельницы

Если автомобиль укомплектован пепельницей, она находится в отсеке с подстаканниками центральной консоли.

ВНИМАНИЕ!

В случае нахождения в пепельнице бумаги, окурков или других горючих материалов, непотушенных сигарет и других курительных смесей возможно их возгорание и повреждение автомобиля. Никогда не оставляйте в пепельницах воспламеняющиеся предметы.

Чтобы снять пепельницу, выдвиньте ее из отсека с подстаканниками. Нажмите на нее вниз, чтобы убедиться, что она зафиксировалась.

СИГНАЛИЗАТОРЫ, ИЗМЕРИТЕЛЬНЫЕ ПРИБОРЫ И ИНДИКАТОРЫ

Сигнализаторы и измерительные приборы могут указывать на наличие неисправности еще до того, как она станет достаточно серьезной, чтобы привести к дорогостоящему ремонту или замене.

Внимательное отношение к сигнализаторам и измерительным приборам может предотвратить возможный ущерб.

Некоторые сигнализаторы загораются кратковременно при запуске двигателя в качестве индикации их работоспособности.

Когда один из сигнализаторов загорается и не выключается во время движения, или когда один из измерительных приборов показывает на возможную неисправность, сверьтесь с разделами, в которых содержится объяснение дальнейших действий.

Промедление с ремонтом может оказаться дорогостоящим и даже опасным.

Комбинация приборов (Базовая комплектация)

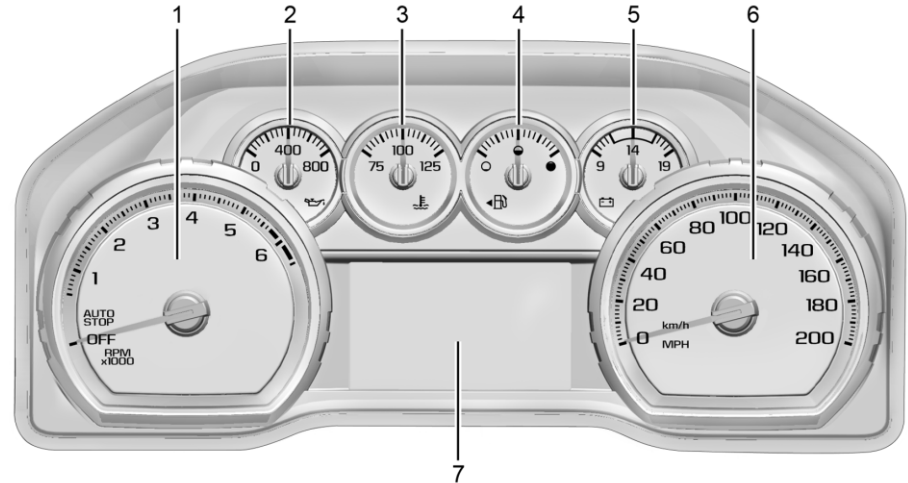

- 1. Тахометр ↪ 4-17
- 2. Манометр давления моторного масла ↪ 4-19
- 3. Индикатор температуры охлаждающей жидкости двигателя ↪ 4-19
- 4. Указатель уровня топлива ↪ 4-18
- 5. Вольтметр ↪ 4-20

- 6. Спидометр ↪ 4-17
- 7. Информационный центр водителя (DIC) (Расширенная комплектация) ↪ 4-36 или Информационный центр водителя (DIC) (Базовая комплектация) ↪ 4-34

Меню дисплея щитка приборов

На щитке приборов по центру расположен интерактивный дисплей.

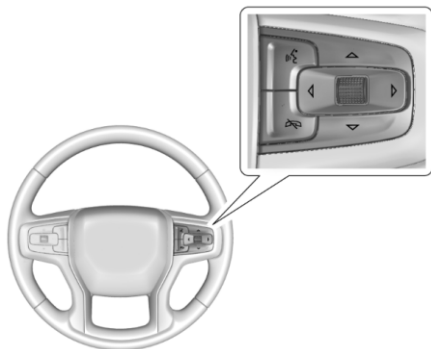

Кнопками ◀ и ▶ можно менять приложения щитка приборов, обозначенные наверху дисплея. Активное приложение выделяется подсветкой.

Колесиком можно прокручивать список доступных в приложении параметров.

Чтобы выбрать тот или иной пункт, нажмите на колесико.

Отдельные приложения могут быть недоступны на некоторых модификациях.

Отдельные приложения могут временно работать с ограничениями, пока транспортное средство заглушено (OFF) или находится в режиме электропитания

вспомогательного оборудования (ACCESSORY).

- Главное приложение
- Информационное приложение Здесь можно просматривать выбранные окна информационного центра водителя (DIC). См. Информационный центр водителя (DIC) (Расширенная комплектация) ↗ 4-36 или Информационный центр водителя (DIC) (Базовая комплектация) ↗ 4-34.
- Аудиосистема
- Навигация
- Телефон
- Параметры

Главное приложение

Отображаемую здесь информацию можно изменять в меню параметров.

Спидометр : Отображается скорость движения автомобиля в километрах (км/ч) или в милях в час.

Знак ограничения скорости : В этом окне отображается информация об ограничении скорости, установленном дорожными знаками, информация о которых хранится в базе данных бортовой системы навигации (доступна не во всех комплектациях).

Время : Отображается текущее время.

Запас топлива : Отображается примерный запас хода до следующей заправки.

Приблизительное расстояние, которое можно проехать на имеющемся топливе, вычисляется по среднему расходу топлива

за последний период и объему топлива, оставшемуся в топливном баке. Обнулить расстояние, которое можно проехать на имеющемся в баке топливе, невозможно.

Аудиосистема

Пользуйтесь колесиком для навигации по параметрам приложения «Аудиосистема», просмотра списков музыкальных записей, выбора избранных записей или смены источника звука. На главном экране они позволяют переключить радиостанцию или перейти к следующей или предыдущей записи.

Навигация

Если маршрут не проложен, то в приложении «Навигация» отображается компас.

Если имеется активный маршрут, нажмите на колесико для отмены или возобновления сопровождения по маршруту, выключения/включения микрофона, доступа к последним пунктам или избранному.

Телефон

Если в данный момент вы не разговариваете по телефону, в приложении «Телефон» можно просмотреть журнал вызовов, список абонентов, выбрать необходимый пункт избранного или сменить выбранный телефон. Во время разговора можно

выключить микрофон телефона и переключить вызов на телефон.

Параметры

Используйте колесико для прокручивания позиций в меню «Параметры».

Единицы измерения : Нажмите на колесико, когда на дисплее отображается «Единицы измерения», чтобы войти в меню выбора единиц измерения. Выбрать американскую или метрическую системы единиц можно нажатием на колесико, когда выделен нужный вариант. Рядом с выбранным пунктом будет отображаться метка выбора.

Параметры информационных окон : Нажмите на колесико, когда на дисплее отображаются «Параметры информационных окон», чтобы открыть нужное окно и выбрать позиции для вывода в окне информационного приложения.

Рядом с выбранным пунктом будет отображаться метка выбора.

Главное приложение : Нажимайте на колесико, чтобы выбрать отображаемые элементы. Некоторые элементы могут быть недоступны на некоторых модификациях. Спидометр, знак ограничения скорости, время, запас топлива и температура воздуха снаружи.

Предупреждение о превышении скорости

: Позволяет водителю задать скорость, которую он не хотел бы превышать. Чтобы задать скорость, о превышении которой будут поступать предупреждения, нажмите на колесико, когда отображается пункт Speed Warning (Предупреждение о превышении скорости). Скорость можно задать и нажатием колесика в главном окне, а затем прокручиванием отрегулировать ее до нужного значения, после чего подтвердить выбор нажатием на колесико.

Если порог скорости задан, отключить эту функцию можно нажатием на колесико, выведя на дисплей это окно. Если заданное значение скорости превышает, на дисплее появляется всплывающее предупреждение, и раздается звуковой сигнал.

Информация о ПО : Для вывода на экран сведений о программном обеспечении с открытым исходным кодом нажмите на колесико, когда выделено меню Software Information (информация о ПО).

Комбинация приборов (Расширенная комплектация)

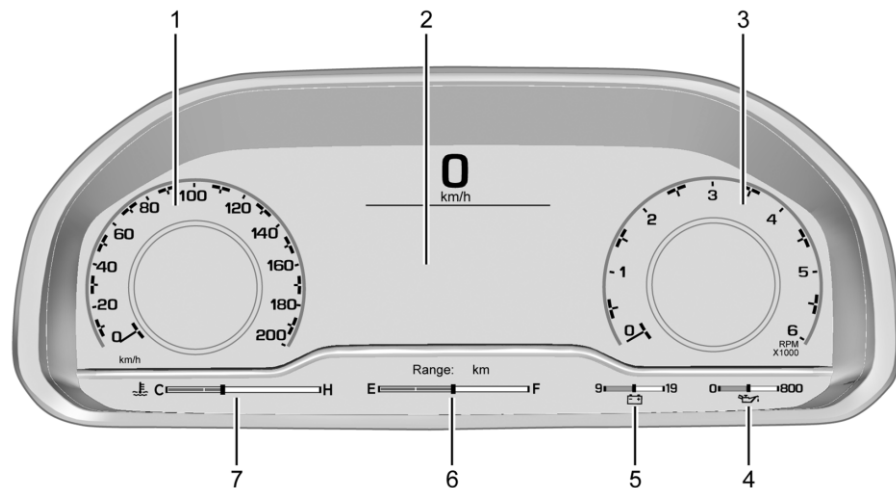

Классическая конфигурация дисплея, остальные варианты аналогичны

1. Спидометр ⇨ 4-17
2. Информационный центр водителя (DIC) (Расширенная комплектация) ⇨ 4-36 или Информационный центр водителя (DIC) (Базовая комплектация) ⇨ 4-34
3. Тахометр ⇨ 4-18
4. Манометр давления моторного масла ⇨ 4-19
5. Вольтметр ⇨ 4-20 Указатель температуры трансмиссионного масла (Только для расширенной комплектации) ⇨ 4-19
6. Указатель уровня топлива ⇨ 4-17
7. Индикатор температуры охлаждающей жидкости двигателя ⇨ 4-19

Щиток приборов изменяемой конфигурации

Компоновку щитка приборов можно изменить. Можно выбрать любую из четырех конфигураций дисплея: Classic (классическая), Progressive (прогрессивная), Digital (цифровая) или Clean (чистая).

Кроме того, классическую, прогрессивную и цифровую конфигурации можно скомпоновать с одним, двумя или четырьмя приборами. См. параграф «Нижние приборы» раздела «Параметры». В чистой конфигурации представлен только указатель уровня топлива. Пользуйтесь пультом управления, встроенным в рулевую колонку, для навигации по областям дисплея и по разным его представлениям.

См. параграф «Компоновка дисплея» раздела «Параметры».

- В классической конфигурации представлены укрупненные спидометр и тахометр у левого и правого краев дисплея. Внутри спидометра и тахометра предусмотрены области для вывода информации. Посередине дисплея расположена область информационного центра водителя (DIC).
- В прогрессивной конфигурации представлены уменьшенные спидометр и тахометр у левого и правого краев дисплея. Внутри спидометра и тахометра предусмотрены области для вывода

информации. Посередине дисплея расположена укрупненная область информационного центра водителя (DIC).

- У левого и правого краев дисплея в цифровой конфигурации находятся области вывода информации. Посередине дисплея расположена укрупненная область информационного центра водителя (DIC).
- Посередине дисплея в упрощенной, чистой конфигурации находится цифровой спидометр. Область информационного центра водителя (DIC) расположена у правого края дисплея.

Меню дисплея щитка приборов

На щитке приборов есть области интерактивного вывода информации, расположение которых зависит от выбранной компоновки дисплея.

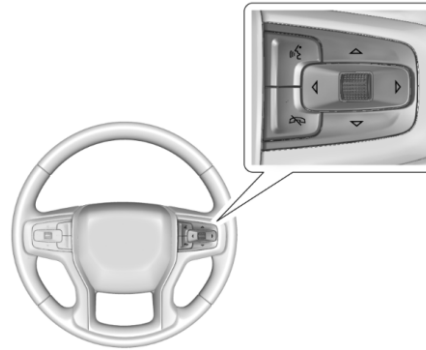

Используйте блок клавиш на правой спице рулевого колеса для перемещения по различным элементам меню дисплея.

Нажмите **o** или **r** для доступа к приложениям на щитке приборов. Для прокручивания списка доступных приложений используйте колесико. Чтобы выбрать тот или иной пункт, нажмите на колесико.

Отдельные приложения или функции недоступны в некоторых автомобилях.

- Информационное приложение Здесь можно просматривать выбранные окна информационного центра водителя (DIC). См. Информационный центр водителя (DIC) (Расширенная комплектация) ↗ 4-36 или Информационный центр водителя (DIC) (Базовая комплектация) ↗ 4-34.

- Аудиосистема
- Навигация
- Телефон
- Параметры

Информация слева/справа

Отображаемую здесь информацию можно изменять в меню параметров. См. далее раздел «Параметры».

Компас : Если есть в комплектации, указывает направление движения транспортного средства. Эта информация выводится слева по умолчанию.

Время и температура снаружи : Отображается текущее время и температура воздуха снаружи.

Давление в шинах : В этом окне отображается примерное давление воздуха в шинах всех четырех колес. Давление в шинах представляется на дисплее либо в килопаскалях (кПа), либо в фунтах на кв. дюйм (psi). Если давление в шине какого-то колеса ниже допустимого, оно будет отображаться желтым цветом.

Средний расход топлива : Показывает примерный средний расход топлива в литрах на 100 километров (л/100 км), километрах на литр (км/л) или милях на галлон (миль/галлон). Этот показатель рассчитывается на основании данных с момента последнего обнуления (см. раздел «Экономия топлива»). Приблизительный показатель отражает средний расход

топлива строго на данный момент, а со сменой дорожных условий он меняется.

Температура масла КПП : Показывает температуру жидкости для автоматической коробки передач в градусах по шкале Цельсия (°C) или по шкале Фаренгейта (°F).

Ходовой режим : Отображается активный ходовой режим, ходовая высота и состояние раздаточной коробки. Эта информация выводится только справа, причем отображается по умолчанию.

Нет данных : Области вывода информации не заполняются.

Аудиосистема

Навигация по музыкальным записям, выбор избранных, смена источника звука.

Используйте колесико для переключения радиостанций или перехода к следующей или предыдущей записи.

Навигация

При наличии выбранного маршрута нажмите на колесико для отмены или возобновления указаний системы навигации, а также для включения и выключения голосовых подсказок.

Телефон

Если в данный момент вы не разговариваете по телефону, то можно просмотреть журнал вызовов или список контактов. Во время разговора по телефону можно выключить его микрофон или переключить вызов на трубку.

Параметры

Используйте колесико для прокручивания позиций в меню «Параметры».

Компоновка дисплея : Выбрать классическую (Classic), прогрессивную (Progressive), цифровую (Digital) или чистую (Clean) компоновку дисплея можно нажатием на колесико, когда выделен нужный вариант.

Чтобы закрыть меню Layout (компоновка), нажмите .

Информация слева/справа : Нажмите на колесико для выбора информации, отображаемой в той или иной области дисплея.

См. параграф «Информация слева/справа» этого раздела.

Нижние приборы : Выбрать одну из четырех конфигураций приборов можно нажатием на колесико, когда выделен нужный вариант. Выбранная конфигурация отображается внизу дисплея.

Максимальный набор отображаемых показаний: уровень топлива, температура охлаждающей жидкости, давление моторного масла, напряжение аккумуляторной батареи. В буксировочном/транспортровочном режиме (Tow/Haul) вместо напряжения аккумуляторной батареи выводится показатель температуры масла КПП.

Средний набор отображаемых показаний: уровень топлива и температура охлаждающей жидкости. Минимальный набор отображаемых показаний ограничивается уровнем топлива.

Параметры информационных окон : Нажмите на колесико для выбора позиций, отображаемых в информационном приложении. См. Информационный центр водителя (DIC) (Расширенная комплектация) ↻ 4-36 или Информационный центр водителя (DIC) (Базовая комплектация) ↻ 4-34.

Единицы измерения : Выбрать американскую или метрическую системы единиц можно нажатием на колесико, когда выделен нужный вариант.

Предупреждение о превышении скорости : Позволяет водителю задать скорость, которую он не хотел бы превышать. Для установки значения скорости, о превышении которого будет выдаваться предупреждение, нажмите на

колесико, когда будет отображаться Speed Warning (Предупреждение о превышении скорости). С помощью колесика настройте значение и нажмите на колесико, чтобы задать скорость.

Если порог скорости задан, отключить эту функцию можно нажатием на колесико, выведя на дисплей это окно. Если заданное значение скорости превышает, на дисплее появляется всплывающее предупреждение, и раздается звуковой сигнал.

Знак ограничения скорости : В этом окне выводится информация о дорожных знаках, которая хранится в базе данных бортовой системы навигации, если она есть.

Проекционный дисплей (HUD) : Эта функция (в соответствующей комплектации) позволяет отрегулировать угол отображения HUD, а также изменить или отключить отображение дорожных знаков ограничения скорости.

Поворот проекционного дисплея: Чтобы войти в режим регулировки, нажмите на колесико, когда будет выделена опция Adjust Rotation (Регулировка угла поворота). Прокручивайте колесико, чтобы отрегулировать угол отображения HUD.

Нажмите на колесико для подтверждения и сохранения настройки. Данная функция доступна только в режиме P (Парковка).

Значок ограничения скорости: Когда выделен пункт Speed Limit Style (значок ограничения скорости), нажмите на колесико, чтобы изменить или отключить обозначение знаков ограничения скорости на дисплее.

Параметры контроля тягового усилия и динамической стабилизации : Отображение состояния систем контроля тягового усилия (TSC) и динамической стабилизации (ESC). Выберите пункт «Тяговое усилие», чтобы включить или выключить систему контроля тягового усилия. Чтобы включить или отключить электронную систему динамической стабилизации (ESC)/StabiliTrak, если она есть, выберите пункт Stability (стабилизация). См. Система контроля тягового усилия/Электронная система динамической стабилизации ⚡ 8-34.

Информация о ПО : Отображается информация о ПО с открытым кодом.

Восстановление настроек по умолчанию : Водитель может восстановить настройки, заданные по умолчанию.

Спидометр

На спидометре отображается скорость автомобиля в километрах в час (км/ч) или в милях в час (миль/ч).

Одометр

На одометре отображается полный пробег автомобиля в километрах или милях.

Счетчик текущего пробега

Счетчик текущего пробега показывает расстояние, пройденное автомобилем с момента последнего сброса показаний счетчика.

Просмотр и сброс показаний счетчика текущего пробега осуществляется с помощью дисплея информационного центра водителя. См. Информационный центр водителя (DIC) (Расширенная комплектация) ⚡ 4-36 или Информационный центр водителя (DIC) (Базовая комплектация) ⚡ 4-34.

Тахометр

На тахометре отображается число оборотов двигателя в минуту (об/мин).

Если автомобиль оснащен системой автоматической остановки и пуска двигателя, при включенном зажигании в кольце тахометра отображается состояние системы. Когда стрелка указывает на AUTO STOP (двигатель остановлен автоматически), двигатель заглушен, однако все остальные системы продолжают работать, автомобиль готов продолжить движение.

Двигатель может быть запущен в любой момент. Когда стрелка указывает на OFF (выкл), двигатель полностью заглушен. Если двигатель работает, стрелка тахометра указывает количество оборотов коленчатого вала в минуту (об/мин). В режиме Auto Stop (Автоматическая остановка) показания тахометра могут изменяться в пределах нескольких сотен оборотов при остановке или повторном запуске двигателя.

Указатель уровня топлива

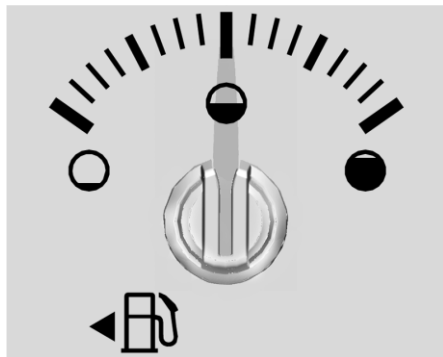

Базовая комплектация

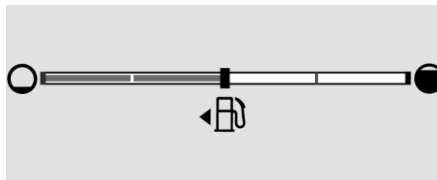

Расширенная комплектация

Когда зажигание включено, указатель уровня топлива показывает приблизительный остаток топлива в баке.

Стрелка рядом с указателем уровня топлива показывает, на какой стороне автомобиля расположен лючок топливного бака.

Когда индикатор показывает, что бак почти пуст, загорается индикатор резерва топлива. Он означает, что в баке еще осталось немного топлива, однако автомобиль следует заправить топливом в ближайшее время.

Особенности указателя уровня топлива:

- Реальный уровень топлива может быть чуть больше или меньше показаний указателя. Так, например, указатель может показывать, что бак заполнен наполовину, тогда как на самом деле там может быть чуть больше или чуть меньше половины.
- Стрелка указателя немного смещается при прохождении поворота, ускорении и торможении.

- Для стабилизации стрелки указателя требуется несколько секунд после включения зажигания. После выключения зажигания стрелка указывает на пустой топливный бак.

Всё это нормально, ни одна из перечисленных особенностей не указывает на неисправность указателя уровня топлива.

Запас топлива

Расчетный запас топлива отображается внизу посередине дисплея щитка приборов в расширенной комплектации.

Запас топлива отображается как приблизительное расстояние, которое автомобиль может пройти без дозаправки. Приблизительное расстояние, которое можно проехать на имеющемся топливе, вычисляется по среднему расходу топлива за последний период и объему топлива, оставшемуся в топливном баке.

При низком расчетном запасе топлива высвечивается обозначение LOW, а на экране дисплея информационного центра водителя (DIC) может появиться соответствующее уведомление.

Манометр давления моторного масла

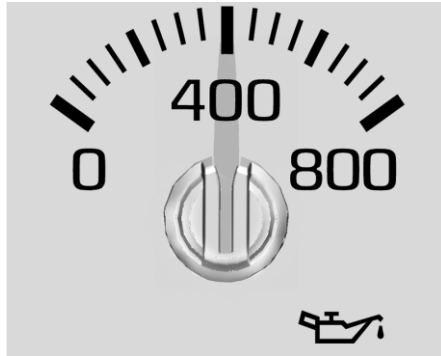

Базовая комплектация

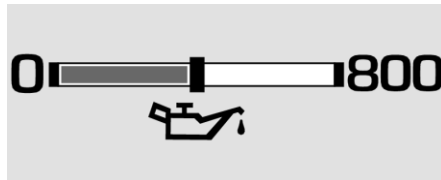

Расширенная комплектация

Во время работы двигателя манометр моторного масла показывает давление моторного масла в кПа (килопаскалях) или в фунтах на кв. дюйм.

Давление масла может меняться в зависимости от его вязкости, оборотов двигателя, температуры охлаждающей жидкости и воздуха снаружи.

На некоторых моделях масляный насос регулирует давление в системе смазки по необходимости. Давление может быстро изменяться в зависимости от оборотов двигателя или нагрузки. Такое поведение является нормальным. Если сигнализатор давления масла или сообщение на дисплее информационного центра водителя указывает на то, что давление масла находится за пределами нормального рабочего диапазона, необходимо как можно скорее проверить масло.

См. Моторное масло ↗ 9-5.

▲ ВНИМАНИЕ!

Плохое обслуживание моторного масла может стать причиной повреждения автомобиля. Эксплуатация автомобиля с низким уровнем моторного масла также может привести к поломке двигателя. Связанные с этим ремонтные работы не будут являться гарантийным случаем. Проверяйте уровень масла как можно чаще. При необходимости долийте масло, однако если масла достаточно, а давление по-прежнему низкое, следует обратиться на СТО. При замене моторного масла необходимо всегда соблюдать установленную периодичность.

Расширенная комплектация

Здесь показано, настроено ли отображение показаний четырех нижних приборов. Порядок изменения конфигурации приборов см. в параграфе «Параметры» раздела Комбинация приборов (Расширенная комплектация) ↗ 4-14 или Комбинация приборов (Базовая комплектация) ↗ 4-11.

Индикатор температуры охлаждающей жидкости двигателя



Базовая комплектация

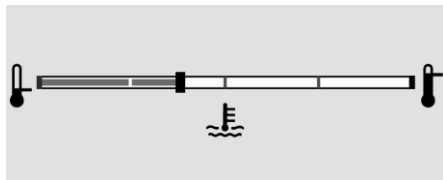

Расширенная комплектация

Указатель показывает температуру охлаждающей жидкости двигателя. Зона предупреждения в дальнем конце шкалы может выглядеть затененной или может быть окрашена в красный цвет. Если указатель приближается к зоне предупреждения или затененному символу термостата, возможно, двигатель сильно нагрелся.

Указатель температуры трансмиссионного масла (Только для расширенной комплектации)

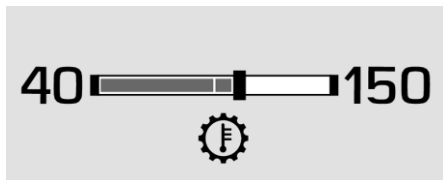

Эти показания выводятся, когда автомобиль находится в буксировочном/транспортировочном (Tow/Haul) ходовом режиме, и щиток настроен на отображение четырех нижних приборов. Показания температуры масла КПП можно также настроить на вывод в информационной области слева или справа. Порядок изменения конфигурации приборов см. в параграфе «Параметры» раздела Комбинация приборов (Расширенная комплектация) ↻ 4-14 или Комбинация приборов (Базовая комплектация) ↻ 4-11.

Здесь выводятся показания температуры масла КПП. Если стрелка указателя находится в красном секторе шкалы и (или) на экране дисплея информационного центра водителя (DIC) высвечивается уведомление, необходимо остановиться и выяснить причину неисправности. Одной из возможных причин является низкий уровень масла в коробке передач.

⚠ ВНИМАНИЕ!

Не допускается движение на автомобиле при перегреве трансмиссионной жидкости, в противном случае возможно повреждение коробки передач. Это может привести к дорогостоящему ремонту, который не покрывается гарантией.

Вольтметр

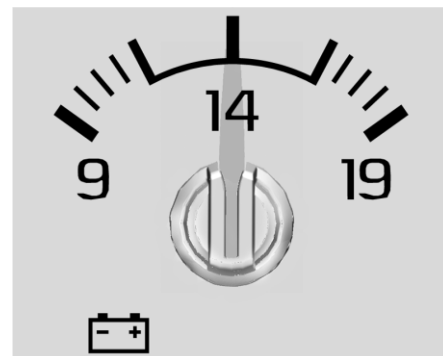

Базовая комплектация

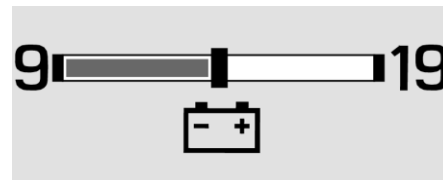

Расширенная комплектация

Когда зажигание включено, на этом указателе отображается напряжение АКБ. Если состояние автомобиля выходит за границы нормального рабочего режима, загорается индикатор системы зарядки.

Показания указателя могут меняться от большего значения к меньшему или от меньшего к большему. Такое поведение является нормальным. Это нормально, поскольку система зарядки неспособна давать полную мощность на холостом ходу двигателя. См. Лампа системы зарядки ⇨ 4-23. Кроме того, вольтметр может выдавать заниженные показания в режиме экономии топлива. Такое поведение является нормальным.

Показания также могут выйти за пределы нормального рабочего режима, если в автомобиле одновременно используется много дополнительного электрооборудования, а двигатель в течение длительного времени работает на холостом ходу. Это нормально, поскольку система зарядки неспособна давать полную мощность на холостом ходу двигателя. При увеличении оборотов двигателя проблема должна исчезнуть, поскольку при больших оборотах двигателя система зарядки может развивать максимальную мощность.

При показаниях за пределами нормального рабочего режима движение автомобиля возможно только короткое время. При необходимости продолжить движение полностью отключите вспомогательное оборудование, например автомагнитоу или кондиционер.

Если показания выходят за пределы нормального режима, это может означать неполадку в системе электрооборудования. Следует как можно скорее обратиться на станцию техобслуживания.

Расширенная комплектация

Здесь показано, настроено ли отображение показаний четырех нижних приборов. Когда автомобиль находится в режиме буксировки, на этом приборе выводятся показания температуры КПП. Порядок изменения конфигурации приборов см. в параграфе «Параметры» раздела Комбинация приборов (Расширенная комплектация) ⇨ 4-14 или Комбинация приборов (Базовая комплектация) ⇨ 4-11.

Индикаторы непристегнутых ремней безопасности

Индикатор непристегнутого ремня безопасности водителя

На щитке приборов расположен индикатор непристегнутого ремня безопасности водителя.



При включении зажигания этот индикатор начинает мигать и звучит предупредительный сигнал зуммера, напоминая водителю о необходимости пристегнуть ремень безопасности.

Эта лампа будет гореть до тех пор, пока ремень не будет застегнут. Этот цикл может повторяться несколько раз, если водитель остается непристегнутым или расстегнул ремень безопасности во время движения автомобиля.

Если ремень безопасности водителя пристегнут, индикатор не загорается и звуковой сигнал не подается.

Индикатор непристегнутого ремня безопасности переднего пассажира

Рядом с индикатором состояния подушки безопасности пассажира может находиться индикатор непристегнутого ремня безопасности переднего пассажира. См. Система обнаружения пассажира ⇨ 2-31.



При включении зажигания этот индикатор начинает мигать и звучит предупредительный сигнал зуммера, напоминая пассажиру о необходимости пристегнуть ремень безопасности.

Эта лампа будет гореть до тех пор, пока ремень не будет застегнут. Этот цикл повторяется несколько раз, если передний пассажир остается пристегнутым или расстегнул ремень безопасности во время движения автомобиля.

Если ремень безопасности переднего пассажира пристегнут, индикатор не загорается и звуковой сигнал не подается.

Если на сиденье находится какой-либо предмет, например, портфель, дамская или хозяйственная сумка, ноутбук или какое-либо другое электронное устройство, может загореться индикатор непристегнутого ремня безопасности переднего пассажира и прозвучать предупредительный сигнал зуммера. Для выключения сигнализатора и (или) звукового сигнала необходимо снять с сиденья предмет или застегнуть ремень.

Индикатор непристегнутых ремней безопасности пассажирских сидений второго и третьего рядов

Автомобиль может оснащаться индикаторами непристегнутых ремней безопасности пассажирских сидений второго и третьего рядов.



При включении зажигания эти индикаторы непрерывно светятся, напоминая пассажирам сзади о необходимости пристегнуть ремни безопасности. После начала движения автомобиля, если ремни безопасности задних пассажиров остаются непристегнутыми или отстегиваются, соответствующие индикаторы могут продолжить гореть постоянно или мигать, при этом также будет звучать сигнал зуммера. Значком X обозначается непристегнутый ремень безопасности. Пристегнутый ремень безопасности обозначается галочкой.

Если все ремни безопасности сзади пристегнуты, световые индикаторы не включаются, а звуковые сигналы не подаются.

Сведения о световых индикаторах непристегнутых ремней спереди см. выше в параграфах «Индикатор непристегнутого ремня безопасности водителя» и «Индикатор непристегнутого ремня безопасности переднего пассажира».

Если на заднем сиденье находится какой-либо предмет, например портфель, дамская или хозяйственная сумка, ноутбук

или какое-либо другое электронное устройство, может загореться индикатор непристегнутого ремня безопасности заднего пассажира и прозвучать сигнала зуммера. Для выключения сигнализатора и (или) звукового сигнала необходимо снять с сиденья предмет или застегнуть ремень.

Сигнальная лампа готовности надувных подушек безопасности

Этот индикатор указывает на наличие электрической неисправности цепи управления системы надувных подушек безопасности. Он расположен в комбинация приборов. В ходе самодиагностики проверяются датчики подушки безопасности и присутствия пассажира, преднатяжители ремней, модули подушек безопасности, жгуты проводов и блок управления подушками безопасности.

Дополнительную информацию о системе подушек безопасности см. в разделе Система надувных подушек безопасности § 2-25.



Лампа готовности подушки безопасности загорается на несколько секунд при запуске двигателя. Если после этого лампа не начинает гореть постоянно, немедленно устраните неисправность.

⚠ ПРЕДУПРЕЖДЕНИЕ!

Если лампа готовности подушек безопасности продолжает гореть после запуска двигателя или загорается во время движения, это может означать неправильную работу системы подушек безопасности. Подушки безопасности могут не сработать во время столкновения или сработать без столкновения. Во избежание получения травм незамедлительно обратитесь за техническим обслуживанием автомобиля.

В случае возникновения неисправности системы подушек безопасности также может появиться сообщение на дисплее информационного центра водителя.

Индикатор состояния подушки безопасности пассажира

Автомобиль оснащен системой обнаружения присутствия пассажира. См. важную информацию по технике безопасности в разделе Система обнаружения пассажира ↪ 2-31. На верхней консоли имеется индикатор состояния подушки безопасности пассажира.



При запуске автомобиля в ходе проверки системы индикатор состояния подушки безопасности пассажира попеременно включает на несколько секунд символы включенной и отключенной подушки.

Затем, еще через несколько секунд, индикатор состояния включит символ включенной или выключенной подушки безопасности, информируя о состоянии передней подушки безопасности на месте переднего пассажира.

Если горит индикатор ON (включено), внешняя фронтальная подушка безопасности переднего пассажира должна сработать при аварии.

Если на индикаторе состояния подушки безопасности пассажира горит символ выключенной подушки, это означает, что система обнаружения пассажира отключила внешнюю фронтальную подушку безопасности переднего пассажира.

Если спустя несколько секунд оба индикатора состояния продолжают светиться или гаснут, а индикатор готовности подушки безопасности светится,

это может означать неисправность индикаторов или системы обнаружения пассажиров. Немедленно обратитесь на станцию технического обслуживания.

⚠ ПРЕДУПРЕЖДЕНИЕ!

Если лампа готовности подушек безопасности загорается и не гаснет, это означает наличие неисправности в системе подушек безопасности. Во избежание получения травм незамедлительно обратитесь за техническим обслуживанием автомобиля. Дополнительную информацию, касающуюся также безопасности, см. в разделе Сигнальная лампа готовности надувных подушек безопасности ↪ 4-22.

Лампа системы зарядки



Лампа системы зарядки кратковременно загорается при включении зажигания и неработающем двигателе, в качестве проверки, показывающей работоспособность лампы. Она должна выключиться при запуске двигателя.

Если лампа продолжает гореть или загорается во время движения, это может означать наличие неисправности в системе электрической зарядки. Проверьте ее у дилера. Вождение при горячей лампе может привести к разрядке аккумулятора.

Постоянное горение или мигание этого индикатора сопровождается появлением сообщения на дисплее информационного центра водителя.

Если нужно проехать небольшое расстояние при горячей лампе, обязательно выключите все вспомогательные приборы, такие как аудиосистема и кондиционер. Найдите безопасное место для остановки.

Сигнализатор неисправности (Контрольная лампа "Check Engine" (проверьте двигатель))

Этот сигнализатор является частью бортовой диагностики системы нейтрализации отработавших газов. Если он горит при работающем двигателе, это указывает на наличие неисправности и необходимость ремонта. Когда ключ зажигания установлен в положение Service Mode (сервисный режим), сигнализатор должен загораться. Таким образом проверяется исправность его лампы. См. Положения ключа в замке зажигания ↪ 8-16.

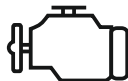

Система часто предупреждает о возникновении неисправности задолго до появления каких-либо внешних признаков. Следите за включением сигнализатора и своевременно обращайтесь в сервисный центр, чтобы избежать серьезных поломок.

⚠ ВНИМАНИЕ!

Если продолжить эксплуатировать автомобиль с горящим сигнализатором, система нейтрализации отработавших газов не сможет эффективно справляться со своими задачами, может наблюдаться увеличение расхода топлива, а также ухудшение динамики и плавности хода. Это может привести к дорогостоящему ремонту, на который не распространяется автомобильная гарантия.

⚠ ВНИМАНИЕ!

Сигнализатор может загореться из-за внесения изменений в конструкцию двигателя, коробки передач, систем впуска и выпуска, топливной системы, а также использования шин нерекондованного типоразмера. Это может привести к дорогостоящему ремонту, на который не распространяется гарантия автомобиля. Это также может затруднить прохождение государственного технического осмотра/проверки токсичности отработавших газов. См. Дополнительное оборудование и модификации автомобиля ↪ 9-2.

Если сигнализатор мигает : Обнаружена неисправность, которая может привести к выходу из строя системы нейтрализации отработавших газов и повышению содержания в них вредных веществ. Может потребоваться проведение диагностики и обслуживания.

Чтобы снизить риск повреждений, снизьте скорость и постарайтесь избегать резких ускорений и движения в гору. Если автомобиль буксирует прицеп, разгрузите его при первой возможности.

Если сигнализатор продолжает мигать, найдите место, где можно будет остановиться, не создавая аварийной ситуации.

Выключите зажигание и выждите не менее 10 секунд, прежде чем снова запускать двигатель. Если сигнализатор по-прежнему мигает, следуйте приведенным выше рекомендациям и как можно скорее обратитесь к своему дилеру для проведения технического обслуживания автомобиля.

Если сигнализатор горит постоянно : Обнаружена неисправность. Может потребоваться проведение диагностики и обслуживания.

Выполните следующие проверки:

- Если автомобиль заправляли топливом через воронку с использованием переходника для наливной горловины без крышки, проследите, чтобы переходник был отсоединен. См. «Заправка топливом из канистры» в разделе Заправка топлива в бак ↻ 8-68. Диагностическая система может определить, что переходник не отсоединен и топливо может испаряться в атмосферу. Через несколько поездок после снятия переходника лампа должна погаснуть.
- Низкое качество топлива может привести к сбоям в работе двигателя и ухудшению динамики автомобиля. После прогрева двигателя эти признаки неисправности могут исчезнуть. В таких случаях необходимо перейти на топливо другой марки. Прежде чем сигнализатор погаснет, потребуется как минимум один раз полностью сменить топливо в баке на

топливо хорошего качества. См. Рекомендованные виды топлива ↻ 8-65. Если сигнализатор продолжает гореть, следует обратиться к дилеру.

Программа контроля токсичности выхлопа и программа проведения технического обслуживания

При проведении технического осмотра может использоваться диагностическая колодка, к которой подключается аппаратура для контроля токсичности.

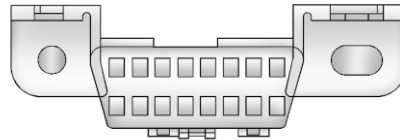

Разъем канала передачи данных расположен под приборной панелью слева от рулевого колеса. Подключение к этой колодке оборудования, не предназначенного для контроля токсичности во время техосмотра или для обслуживания автомобиля, может отразиться на работе автомобиля. См. Дополнительное электрооборудование ↻ 8-89. За помощью обратитесь к своему дилеру.

Автомобиль может не пройти осмотр, если:

- При работающем двигателе сигнализатор горит постоянно.
 - Сигнализатор не загорается при переводе ключа зажигания в положение Service Mode (сервисный режим).
 - Основные системы, влияющие на уровень токсичности отработавших газов, протестированы неполностью. В этом случае автомобиль не будет готов к прохождению осмотра. Чтобы подготовить его к осмотру, может потребоваться эксплуатировать его в обычном режиме в течение нескольких дней. Такая ситуация может возникнуть, например, если 12-вольтовая АКБ была недавно заменена или полностью разряжена, а также если автомобиль недавно обслуживался.
- Если автомобиль не готов к прохождению технического осмотра или не сможет его пройти, обратитесь к своему дилеру.

Контрольная лампа тормозной системы

Этот индикатор должен загораться на короткое время при включении зажигания. Если сигнализатор не загорается, его следует отремонтировать, чтобы своевременно получить предупреждение о возможной неисправности системы.

Если при включении зажигания сигнализатор загорается и не гаснет, это свидетельствует о наличии неисправности рабочей тормозной системы. Незамедлительно обратитесь за осмотром тормозной системы.

Если сигнализатор загорается во время движения, необходимо съехать на обочину и плавно остановиться.

Тормозная система оснащена электроусилителем. Если горит сигнализатор аварийного состояния тормозной системы, скорость движения автомобиля может быть принудительно ограничена. Может увеличиться усилие на педали тормоза или ее ход. Может увеличиться тормозной путь. Если сигнализатор все еще горит, отбуксируйте автомобиль на станцию техобслуживания. См. Буксировка автомобиля ↪ 9-70.

ПРЕДУПРЕЖДЕНИЕ!

Тормозная система может работать неправильно, если горит сигнализатор тормозной системы. Вождение автомобиля с горящим сигнализатором тормозной системы может привести к аварии. Если сигнализатор горит даже после съезда с дороги и осторожной остановки, необходимо отбуксировать автомобиль для проведения технического обслуживания.

Сигнализатор стояночного тормоза с электроприводом

Этот индикатор загорается, когда затянута стояночный тормоз. Если лампа продолжает мигать после того, как стояночный тормоз будет отключен, или во время движения автомобиля, это свидетельствует о неисправности электромеханического стояночного тормоза. При этом на дисплей информационного центра водителя также может выводиться сообщение.

Если сигнализатор не загорается или продолжает мигать, обратитесь к дилеру.

Индикатор служебного стояночного тормоза с электроприводом

Этот индикатор может загораться на короткое время при включении зажигания. Если индикатор не загорается, его необходимо отремонтировать, чтобы своевременно получить предупреждение о возможной неисправности системы. Если эта лампа продолжает гореть или загорается во время движения, это свидетельствует о неисправности электромеханического стояночного тормоза. Как можно скорее обратитесь на станцию технического обслуживания. Кроме стояночного тормоза, может ухудшиться работа и других функций безопасности, использующих электромеханический стояночный. При этом на дисплей информационного центра водителя также может выводиться сообщение. См. Стояночный тормоз с электроприводом ↪ 8-31.

Сигнализатор антиблокировочной системы тормозов (ABS)



Этот сигнализатор должен загораться на короткое время при включении зажигания. Если сигнализатор не загорается, отремонтируйте его, чтобы он был готов сигнализировать о неисправности. Если сигнализатор неисправности ABS не гаснет или загорается снова во время движения, автомобиль нуждается в обслуживании. При постоянно горящем сигнализаторе может также подаваться звуковой сигнал. Если горит только сигнализатор неисправности ABS, автомобиль оснащен обычной тормозной системой, при этом ABS не функционирует. Если горит и сигнализатор неисправности ABS, и сигнализатор неисправности тормозной системы, система ABS не работает, при этом имеется неисправность рабочей тормозной системы. Обратитесь на станцию технического обслуживания для проведения обслуживания. См. Контрольная лампа тормозной системы ↻ 4-26.

Световой индикатор полного привода



Показан автоматический режим, прочие режимы аналогичны

Если световой индикатор привода на четыре колеса есть в комплектации, то он обозначает активный режим автомобиля. Обозначения режимов: 2WD, 4 ↑, AUTO; 4↓ и N. Во время переключения режимов индикатор мигает. По завершении переключения индикатор светится ровно. Смена цвета индикатора на желтый может указывать на неисправность привода на четыре колеса. Обратитесь на станцию технического обслуживания. См. Полный привод ↻ 8-27.

Индикатор контроля движения под уклон



Если система контроля движения под уклон предусмотрена комплектацией, ее индикатор горит постоянно, когда система готова к работе. Если сигнализатор мигает, система активна. См. Система контроля движения под уклон (HDC) ↻ 8-36.

Световой индикатор системы контроля положения автомобиля относительно дорожной разметки (LKA)



Если система предупреждения о выходе из занимаемой полосы с активным подруливанием (LKA) включена (в соответствующей комплектации), но не готова к работе, загорается индикатор белого цвета.

Если система предупреждения о выходе из занимаемой полосы с активным подруливанием включена и готова к работе, индикатор подсвечивается зеленым светом. В случае приближения автомобиля к линии разметки система плавно воздействует на рулевое колесо, возвращая автомобиль на прежний курс. Во время активного вмешательства системы в управление автомобилем ее индикатор подсвечивается желтым светом.

Индикатор мигает желтым светом, предупреждая о непреднамеренном пересечении разметки и выходе из занимаемой полосы. Если система решает, что пересечение разметки совершается намеренно, индикатор может не загореться. При включении указателя поворота

индикатор системы предупреждения о выходе из занимаемой полосы не загорается.

Система не будет подруливать или предупреждать о выходе из полосы, если включены указатели поворота в том же направлении, в котором смещается автомобиль, или если система обнаружит ускорение, торможение или активное маневрирование.

См. Система контроля положения автомобиля относительно дорожной разметки (LKA) ↻ 8-63.

Индикатор отключения автоматического экстренного торможения (АЕВ)



Этот индикатор высвечивается, когда отключена или неисправна система автоматического экстренного торможения или торможения перед пешеходом.

Этот же индикатор сигнализирует об отказе системы АЕВ или FFB из-за неисправности или погодных условий, а также о загрязнении лобового стекла.

См. Система автоматического экстренного торможения (АЕВ) ↻ 8-57.

См. Система торможения перед пешеходом (FPB) ↻ 8-58.

Сигнализатор об идущем впереди автомобиле



Если автомобиль оснащен этой системой, ее индикатор загорается зеленым светом при обнаружении впереди другого транспортного средства и меняет цвет на желтый в случае опасного сближения.

См. Система предупреждения о фронтальном столкновении (FCA) ↻ 8-54.

Сигнализатор об идущем впереди пешеходе



Если автомобиль оснащен этой системой, при обнаружении по курсу пешехода загорается желтый сигнализатор.

См. Система торможения перед пешеходом (FPB) ↻ 8-58.

Сигнализатор системы контроля тягового усилия



Этот индикатор загорается на короткое время при включении зажигания. Если она не загорается, доставьте автомобиль дилеру для проведения обслуживания.

Если система функционирует нормально, то сигнализатор выключается.

Индикатор выключения системы контроля тягового усилия загорается в тех случаях, когда система отключена. Если система StabiliTrak/электронная система динамической стабилизации (ESC) выключена, система контроля тягового усилия (TCS) также отключается. Подробнее о выключении и включении системы контроля тягового усилия и системы динамической стабилизации см. в разделе «Система контроля тягового усилия/Электронная система динамической стабилизации» 8-34».

Если система контроля тягового усилия (TCS) выключена, пробуксовка колес будет ограничиваться только в том случае, когда она может привести к повреждению

трансмиссии. Необходимо выбрать соответствующий стиль вождения.

Индикатор выключенной системы StabiliTrak



Этот индикатор загорается на короткое время при включении зажигания. Если эта лампа не загорается, доставьте автомобиль своему дилеру для проведения обслуживания. Если система функционирует нормально, то сигнализатор выключается.

Этот индикатор загорается при выключении системы StabiliTrak/электронной системы динамической стабилизации (ESC). Если система StabiliTrak/электронная система динамической стабилизации (ESC) отключена, система контроля тягового усилия (TCS) также отключается.

Подробнее о выключении и включении системы динамической стабилизации см. в разделе «Система контроля тягового усилия/Электронная система динамической стабилизации» 8-34».

Если система динамической стабилизации (ESC) и система контроля тягового усилия (TCS) отключены, они не вмешиваются в управление автомобилем. Необходимо выбрать соответствующий стиль вождения.

Контрольная лампа системы контроля тягового усилия (TCS)/StabiliTrak



Этот индикатор загорается на короткое время при включении зажигания.

Если эта лампа не загорается, доставьте автомобиль на станцию технического обслуживания. Если система функционирует нормально, сигнализатор выключается.

Если индикатор горит постоянно, а не мигает, это указывает на то, что система контроля тягового усилия (TCS) и, возможно, система StabiliTrak/электронная система динамической стабилизации (ESC) не работают полноценно и не помогают водителю в управлении автомобилем.

Необходимо выбрать соответствующий стиль вождения. Если это условие сохраняется, при первой же возможности обратитесь на станцию технического обслуживания. На дисплее

информационного центра водителя (DIC) может отобразиться сообщение.

Мигание индикатора указывает на активное вмешательство системы контроля тягового усилия (TCS) и (или) системы StabiliTrak/электронной системы динамической стабилизации (ESC).

См. Система контроля тягового усилия/Электронная система динамической стабилизации ↻ 8-34.

Кроме того, индикатор может мигать во время работы системы ABS. См. Антиблокировочная тормозная система (ABS) ↻ 8-31.

Индикатор функции стабилизации прицепа (щиток приборов в расширенной комплектации)



Этот индикатор мигает, когда функция стабилизации прицепа приведена в действие. См. Система защиты от раскачивания прицепа (TSC) ↻ 8-86.

Сигнализатор температуры охлаждающей жидкости двигателя



Лампа этого сигнализатора кратковременно загорается при запуске автомобиля.

Если она не загорается, доставьте автомобиль дилеру для проведения обслуживания. Если система функционирует нормально, сигнализатор выключается.

▲ ВНИМАНИЕ!

Сигнализатор температуры охлаждающей жидкости двигателя указывает на перегрев автомобиля. Продолжение управления автомобилем при включенном сигнализаторе может привести к повреждению двигателя, которое не будет покрываться гарантией на автомобиль. См. Перегрев двигателя ↻ 9-13.

Сигнализатор температуры охлаждающей жидкости двигателя загорается при перегреве двигателя.

Если это происходит, немедленно остановите автомобиль и выключите двигатель. См. Перегрев двигателя ↻ 9-13.

Индикатор режимов движения



Этот индикатор включается при выборе обычного ходового режима (Normal).



Этот индикатор загорается при выборе режима Sport (Спортивный).



Этот индикатор включается при выборе заснеженного режима (Snow).



Этот индикатор включается при выборе бездорожного ходового режима (Terrain).



Этот индикатор включается при выборе внедорожного ходового режима (Off-Road).



Этот индикатор включается при выборе буксировочного-транспортного ходового режима (Tow/Haul).

Индикатор четырехточечной пневматической подвески



Этот индикатор включается при подъеме пневматической подвески до максимального дорожного просвета.



Этот индикатор включается при подъеме пневматической подвески до увеличенного дорожного просвета. Поведение светового индикатора зависит от числа запрограммированных настроек высоты автомобиля.



Этот индикатор включается, когда пневматическая подвеска опускается, чтобы облегчить посадку и высадку. Поведение светового индикатора зависит от числа запрограммированных настроек высоты автомобиля.



Этот индикатор включается при увеличении высоты автомобиля на ходу.



Этот индикатор включается при уменьшении высоты автомобиля на ходу.



Этот индикатор включается при переводе пневматической подвески в режим обслуживания или выравнивания. См. Четырехточечная пневматическая подвеска ↻ 8-41.

Сигнализатор давления в шинах

На автомобилях, оснащенных системой контроля давления воздуха в шинах (TPMS), этот индикатор загорается на короткое время при пуске двигателя. Он предоставляет информацию о давлении в шинах и TPMS.

Если сигнализатор горит постоянно

Это означает, что в одной или нескольких шинах давление значительно ниже нормы. На дисплее информационного центра водителя (DIC) может появляться также сообщение о давлении в шинах. Остановитесь как можно скорее и доведите давление в шинах до значения, указанного на шине и ярлыке с информацией о нагрузке. См. Давление воздуха в шинах ↪ 9-37.

Если сигнализатор сначала мигает, а потом горит постоянно

Если сигнализатор мигает примерно одну минуту, а потом горит постоянно, возможно, возникла проблема в TPMS. Если устранить ее не удастся, сигнализатор будет включаться при каждом цикле зажигания. См. Функционирование системы контроля давления воздуха в шинах ↪ 9-40.

Сигнализатор давления моторного масла**ВНИМАНИЕ!**

Движение автомобиля при низком давлении моторного масла может привести к повреждению двигателя, при этом ремонт не будет покрываться гарантией на автомобиль.

Если индикатор давления моторного масла загорелся во время движения:

1. Остановитесь в безопасном месте и выключите двигатель.
2. Проверьте уровень масла. См. Моторное масло ↪ 9-5.
3. Долейте масло, если уровень масла ниже нормального рабочего уровня.
4. Снова запустите двигатель. Если индикатор давления моторного масла продолжает гореть более 10 секунд, снова выключите автомобиль. Не запускайте двигатель снова. Обратитесь на станцию технического обслуживания для проведения обслуживания.



Этот индикатор загорается на короткое время при пуске двигателя. Если он не загорается, то доставьте автомобиль дилеру для проведения обслуживания. Если сигнализатор загорается и продолжает гореть, это означает, что масло не протекает через двигатель должным образом. В автомобиле может быть недостаточно масла и могут существовать другие проблемы в системе. Обратитесь к своему дилеру.

Сигнализатор низкого уровня топлива

Индикатор низкого уровня топлива находится рядом с указателем уровня топлива. Он загорается на короткое время при включении зажигания и затем гаснет. Таким образом проверяется его исправность. Этот индикатор в области дисплея может не высвечиваться при включении зажигания автомобилях со щитком приборов изменяемой конфигурации.

Он также загорается, когда указатель уровня топлива приближается к пустому баку. После заправки топливом сигнализатор выключается. Если не погас, то необходимо обратиться на станцию техобслуживания.

Индикатор охранной сигнализации



Контрольная лампа противоугонной сигнализации загорается на короткое время при пуске двигателя. Если он не загорается, то доставьте автомобиль дилеру для проведения обслуживания. Если система функционирует нормально, сигнализатор выключается.

Если сигнализатор продолжает гореть и двигатель не запускается, то система защиты от угона может быть неисправна. См. Работа иммобилайзера ⇨ 1-22.

Сигнализатор включенного дальнего света



Этот сигнализатор загорается при включении фар дальнего света. См. Переключатель дальнего/ближнего света ⇨ 5-3.

Индикатор системы IntelliBeam



Если автомобиль оснащен системой головного света IntelliBeam, при ее включении загорается этот индикатор. См. Органы управления наружными световыми приборами ⇨ 5-2.

Сигнализатор задних противотуманных фонарей



Индикатор горит при включенных задних противотуманных фонарях. Сигнализатор гаснет при выключении противотуманных фар. См. Задние противотуманные фонари ⇨ 5-6.

Напоминание о включенных световых приборах



Этот индикатор горит при включенных внешних световых приборах, кроме тех случаев, когда используются только дневные ходовые огни. См. Органы управления наружными световыми приборами ⇨ 5-2.

Сигнализатор круиз-контроля



В автомобилях, оборудованных круиз-контролем, сигнализатор круиз-контроля горит белым светом, когда круиз-контроль настроен и готов к работе, и зеленым светом, когда круиз-контроль настроен и активен. Сигнализатор гаснет при отключении системы круиз-контроля. См. Круиз-контроль ⇨ 8-44.

ИНФОРМАЦИОННЫЕ ДИСПЛЕИ

Сигнализатор «дверь не закрыта»



Этот сигнализатор горит, когда дверь открыта или закрыта неплотно. Проверьте до начала движения, хорошо ли закрыты все двери.

Информационный центр водителя (DIC) (Базовая комплектация)

Сообщения информационного центра водителя отображаются на расположенном по центру на щитке приборов дисплее в информационном приложении. См. Комбинация приборов (Расширенная комплектация) ⇨ 4-14 или Комбинация приборов (Базовая комплектация) ⇨ 4-11. На этом дисплее отображается состояние различных систем автомобиля.

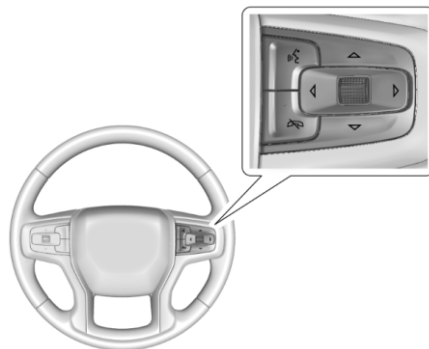

◀ или ▶: Нажимайте для перехода из левой интерактивной области дисплея щитка приборов в правую область и наоборот. Чтобы выбрать тот или иной пункт, нажмите на колесико.

△ или ▽ : Пользуйтесь колесиком для прокрутки списка вверх или вниз. Нажмите колесико, чтобы открыть меню или выбрать позицию меню. В некоторых окнах удержание клавиши позволяет сбросить значение параметра.

Параметры информационных окон

Включить отображение отдельных информационных окон на дисплее информационного центра водителя можно в меню «Параметры».

1. Для перемещения по списку пунктов приложения «Параметры» используйте кнопки ◀ и ▶.
2. Выбрав нужное информационное окно кнопками △ и ▽, нажмите на колесико.
3. Для прокрутки списка доступных информационных окон пользуйтесь кнопками △ и ▽.
4. Нажмите на колесико, чтобы выбрать выделенный пункт или отменить выбор. Информационные окна можно также включить или выключить в окне Info Page Options (Параметры информационных окон) в DIC.

Информационные окна

Ниже приводится полный список информационных окон, которые могут отображаться на дисплее информационного центра водителя (DIC). Некоторые из них могут быть недоступны на отдельных

модификациях автомобиля. Некоторые окна могут не отображаться по умолчанию, однако вы можете включить их в разделе «Параметры». См. параграф «Параметры информационных окон» выше в этом разделе.

Скорость : Отображается скорость движения автомобиля в километрах в час (км/ч) или в милях в час (миль/ч). В этом окне также отображаются показания счетчика пробега. Если предусмотрено комплектацией, нажатием на колесико открывается меню, в котором можно выбрать представление значков ограничения скорости.

Значки ограничения скорости на дисплее могут отличаться от реальных ограничений, если установлена устаревшая версия карты системы навигации.

Счетчики пробега 1 и 2, средний расход топлива : Отображается пробег в километрах (км) или милях (миль) с момента последнего сброса показаний счетчика текущего пробега.

Приближительный показатель среднего расхода топлива выводится в километрах на литр (км/л). Этот показатель рассчитывается на основании данных с момента последнего обнуления. Приближительный показатель отражает средний расход топлива строго на данный момент, а со сменой дорожных условий он меняется.

Чтобы сбросить показания счетчика текущего пробега и среднего расхода топлива, во время их отображения нажмите и удерживайте колесико.

Запас топлива : В этом окне отображается примерный запас хода до следующей заправки. При низком уровне топлива на дисплее отображается надпись «LOW» (низкий). Приближительное расстояние, которое можно проехать на имеющемся топливе, вычисляется по среднему расходу топлива за последний период и объему топлива, оставшемуся в топливном баке.

Таймер : Чтобы запустить таймер, нажмите колесико, когда дисплей активен.

Дисплей будет показывать время, прошедшее с момента последнего обнуления таймера. Чтобы остановить таймер, кратковременно нажмите колесико, когда дисплей активен и таймер работает. Для сброса таймера нажмите колесико, когда дисплей активен.

Ресурс масла : Выводятся расчетные показания остатка ресурса масла. Если на дисплее отображается сообщение OIL LIFE 99%, это означает, что ресурс моторного масла составляет 99%.

Когда срок службы масла подходит к концу, на дисплее появляется сообщение "Change Engine Oil Soon" ("Скоро потребуются замена моторного масла"). Следует как можно скорее заменить масло. См. Моторное масло ↻ 9-5. Кроме системы мониторинга

срока службы моторного масла, рекомендуется проведение дополнительных работ по обслуживанию. См. Расписание технического обслуживания ↻ 10-3.

После каждой замены масла необходимо выполнять сброс значения на дисплее.

Сброс не происходит автоматически.

Следите за тем, чтобы не сбросить значение ресурса масла на дисплее не в тот момент, когда масло действительно заменялось. Точное восстановление данных невозможно до следующей замены масла. Порядок сброса см. в разделе Система контроля срока службы моторного масла ↻ 9-7.

Давление в шинах : В этом окне отображается примерное давление воздуха в шинах всех четырех колес. Давление воздуха в шинах отображается на дисплее в килопаскалях (кПа) или в фунтах на квадратный дюйм (фунт/кв. дюйм). Если давление в шине какого-то колеса ниже допустимого, оно будет отображаться желтым цветом. См. Система контроля давления воздуха в шинах ↻ 9-39 и Функционирование системы контроля давления воздуха в шинах ↻ 9-40.

Ресурс воздушного фильтра : Отображаются расчетные показания остатка срока службы воздушного фильтра двигателя и состояние системы. Если оставшийся ресурс воздушного фильтра двигателя равен 95 %, это означает, что 95 %

ресурса фильтра не выработано. В зависимости от оставшегося ресурса воздушного фильтра двигателя и состояния системы отображаются различные сообщения. При появлении сообщения REPLACE SOON (ЗАМЕНИТЕ В БЛИЖАЙШЕЕ ВРЕМЯ) воздушный фильтр двигателя следует заменить при первой возможности.

После замены воздушного фильтра двигателя счетчик его ресурса необходимо сбросить. Порядок сброса см. в разделе Счетчик ресурса воздушного фильтра двигателя ↻ 9-8.

Ресурс тормозных колодок : Отображаются расчетные показания остатка срока службы тормозных колодок спереди и сзади. В зависимости от степени износа тормозных колодок и состояния системы выводятся соответствующие уведомления.

После замены тормозных колодок показания их ресурса необходимо сбросить. См. Система контроля срока службы тормозных колодок ↻ 9-16.

Режим экономии топлива : Отображается средний расход топлива, минимальный расход топлива на указанном промежутке и диаграмму мгновенного расхода топлива.

Чтобы изменить выбранное расстояние, нажмите на колесико. Чтобы сбросить показания минимального и среднего расхода топлива, нажмите и удерживайте

колесико во время отображения соответствующих показаний. Сбросить показания также можно, выбрав команду сброса (Reset) в меню.

Счетчик наработки двигателя в часах : Отображается суммарная наработка двигателя в часах. Здесь же выводятся показания продолжительности работы двигателя на холостых оборотах.

Температура масла КПП : Показывает температуру жидкости для автоматической коробки передач в градусах по шкале Цельсия (°C) или по шкале Фаренгейта (°F).

Тормоза прицепа : В автомобилях со встроенной системой управления работой тормозов прицепа (ITBC) информация о тормозах прицепа выводится на экран дисплея информационного центра водителя (DIC).

На дисплее TRAILER GAIN отображается параметр усиления тормозов прицепа.

Этот параметр регулируется в диапазоне от 0,0 до 10,0 как с подсоединенным, так и с отсоединенным прицепом.

На дисплее OUTPUT отображается параметр выходной мощности электромеханических тормозов подсоединенного прицепа. Для вывода значения этого параметра предусмотрен шкальный индикатор. Если прицеп не подсоединен, на дисплее OUTPUT может высвечиваться пунктирная линия.

Внедорожный режим : В соответствующей комплектации отображается информация о продольном и поперечном наклоне автомобиля, угле наклона колес к дороге и состоянию системы полного привода.

Расстояние до впереди идущего автомобиля : Если предусмотрено, в этом окне отображается текущее значение временной дистанции до автомобиля впереди.

Помощь водителю : В соответствующей комплектации показывает информацию для системы предупреждения о выходе из занимаемой полосы с активным подруливанием (LKA) и системы предупреждения о фронтальном столкновении (FCA).

Параметры информационных окон : Прокручивайте список для выбора информационных окон, отображаемых на информационном центре водителя.

Нажмите колесико, чтобы выбрать или отменить выбор.

Пустое окно : Не отображается никакая информация.

Информационный центр водителя (DIC) (Расширенная комплектация)

Сообщения информационного центра водителя отображаются на расположенном по центру на щитке приборов дисплее в информационном приложении. См. Комбинация приборов (Расширенная комплектация) ↻ 4-14 или Комбинация приборов (Базовая комплектация) ↻ 4-11. На этом дисплее отображается состояние различных систем автомобиля. Если автомобиль оснащен дизельным двигателем, см. приложение, посвященное модели Duramax с дизельным двигателем.

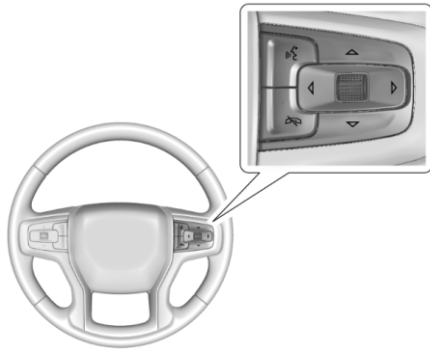

◀ или ▶ : Нажимайте для перехода из левой интерактивной области дисплея щитка приборов в правую область и наоборот. Чтобы выбрать тот или иной пункт, нажмите на колесико.

△ или ▽ : Пользуйтесь колесиком для прокрутки списка вверх или вниз. Нажмите колесико, чтобы открыть меню или выбрать позицию меню. В некоторых окнах удержание клавиши позволяет сбросить значение параметра.

Параметры информационных окон

Включить отображение отдельных информационных окон на дисплее информационного центра водителя можно в меню «Параметры».

1. Для перемещения по списку пунктов приложения «Параметры» используйте кнопки ◀ и ▶.
2. Выбрав нужное информационное окно кнопками △ и ▽, нажмите на колесико.
3. Для прокрутки списка доступных информационных окон пользуйтесь кнопками △ и ▽.
4. Нажмите на колесико, чтобы выбрать выделенный пункт или отменить выбор.

Информационные окна можно также включить или выключить в окне Info Page Options (Параметры информационных окон) в DIC.

Информационные окна

Ниже приводится полный список информационных окон, которые могут отображаться на дисплее информационного центра водителя (DIC). Некоторые из них могут быть недоступны на отдельных модификациях автомобиля. Некоторые окна могут не отображаться по умолчанию, однако вы можете включить их в разделе «Параметры». См. параграф «Параметры информационных окон» выше в этом разделе.

Скорость : Отображается скорость движения автомобиля в километрах в час (км/ч) или в милях в час (миль/ч).

Сведения о поездке : Здесь отображается пройденное расстояние в километрах (км) или милях.

Здесь же выводится показатель среднего расхода топлива. Приблизительный показатель среднего расхода топлива отображается в литрах на 100 километров (л/100 км), километрах на литр (км/л) или в милях на галлон. Этот приблизительный показатель отражает средний расход топлива на данный момент, а со сменой дорожных условий он меняется.

Продолжительность текущей поездки отображается на таймере.

При каждом новом запуске автомобиля все сведения о поездке (Drive Summary) сбрасываются.

Счетчики пробега 1 и 2, средний расход топлива и средняя скорость : Отображается пробег в километрах (км) или милях (миль) с момента последнего сброса показаний счетчика текущего пробега.

Приблизительный показатель среднего расхода топлива выводится в литрах на 100 километров (л/100 км), километрах на литр (км/л) или в милях на галлон.

Этот показатель рассчитывается на основании данных с момента последнего обнуления. Приблизительный показатель отражает средний расход топлива строго на данный момент, а со сменой дорожных условий он меняется.

Средняя скорость движения автомобиля отображается в километрах (км/ч) или в милях в час. Эта средняя величина рассчитывается на основании данных о скорости, зарегистрированных с момента последнего обнуления.

Для сброса показаний таймера нажмите колесико, когда дисплей активен.

Таймер : Чтобы запустить таймер, нажмите колесико, когда дисплей активен.

Дисплей будет показывать время, прошедшее с момента последнего обнуления таймера. Чтобы остановить таймер, кратковременно нажмите колесико, когда дисплей активен и таймер работает.

Для сброса таймера нажмите колесико, когда дисплей активен.

Давление в шинах : В этом окне отображается примерное давление воздуха в шинах всех четырех колес. Давление воздуха в шинах отображается на дисплее в килопаскалях (кПа) или в фунтах на квадратный дюйм (фунт/кв. дюйм). Если давление в шине какого-то колеса ниже допустимого, оно будет отображаться желтым цветом. См. Система контроля давления воздуха в шинах ↪ 9-39 и Функционирование системы контроля давления воздуха в шинах ↪ 9-40.

Режим экономии топлива : Отображается средний расход топлива, минимальный расход топлива на указанном промежутке и диаграмму мгновенного расхода топлива. Сбросить показания можно, выбрав в меню команду сброса.

Помощь водителю : В соответствующей комплектации отображается информация систем адаптивного круиз-контроля (ACC), предупреждения о выходе из занимаемой полосы с активным подруливанием (LKA), предупреждения о фронтальном столкновении (FCA), а также расстояние до впереди идущего автомобиля (FDI).

Ресурс масла : Выводятся расчетные показания остатка ресурса масла. Если на дисплее отображается сообщение OIL LIFE 99%, это означает, что ресурс моторного масла составляет 99%.

Когда срок службы масла подходит к концу,

на дисплее появляется сообщение "Change Engine Oil Soon" ("Скоро потребуются замена моторного масла"). Следует как можно скорее заменить масло. См.

Моторное масло ↪ 9-5. Кроме системы мониторинга срока службы моторного масла, рекомендуется проведение дополнительных работ по обслуживанию. См. Расписание технического обслуживания ↪ 10-3.

После каждой замены масла необходимо выполнять сброс значения на дисплее.

Сброс не происходит автоматически. Следите за тем, чтобы не сбросить значение ресурса масла на дисплее не в тот момент, когда масло действительно заменялось. Точное восстановление данных невозможно до следующей замены масла. Порядок сброса см. в разделе Система контроля срока службы моторного масла ↪ 9-7.

Ресурс тормозных колодок : Отображаются расчетные показания остатка срока службы тормозных колодок спереди и сзади. В зависимости от степени износа тормозных колодок и состояния системы выводятся соответствующие уведомления.

После замены тормозных колодок показания их ресурса необходимо сбросить. См. Система контроля срока службы тормозных колодок ↪ 9-16.

Ресурс воздушного фильтра : Отображаются расчетные показания остатка срока службы

ИНФОРМАЦИОННЫЕ СООБЩЕНИЯ АВТОМОБИЛЯ

воздушного фильтра двигателя и состояние системы. Если оставшийся ресурс воздушного фильтра двигателя равен 95 %, это означает, что 95 % ресурса фильтра не выработано. В зависимости от оставшегося ресурса воздушного фильтра двигателя и состояния системы отображаются различные сообщения. При появлении сообщения REPLACE SOON (ЗАМЕНИТЕ В БЛИЖАЙШЕЕ ВРЕМЯ) воздушный фильтр двигателя следует заменить при первой возможности.

После замены воздушного фильтра двигателя счетчик его ресурса необходимо сбросить. Порядок сброса см. в разделе Счетчик ресурса воздушного фильтра двигателя ↻ 9-8.

Тормоза прицепа : В автомобилях со встроенной системой управления работой тормозов прицепа (ITBC) информация о тормозах прицепа выводится на экран дисплея информационного центра водителя (DIC).

На дисплее TRAILER GAIN отображается параметр усиления тормозов прицепа. Этот параметр регулируется в диапазоне от 0,0 до 10,0 как с подсоединенным, так и с отсоединенным прицепом.

На дисплее OUTPUT отображается параметр выходной мощности электромеханических тормозов

подсоединенного прицепа. Для вывода значения этого параметра предусмотрен шкальный индикатор. Если прицеп не подсоединен, на дисплее OUTPUT может высвечиваться пунктирная линия.

Внедорожный режим : В соответствующей комплектации отображается информация о продольном и поперечном наклоне автомобиля, угле наклона колес к дороге и состоянии системы полного привода.

Если сцепление шин с дорожным покрытием слабое, в окне Off-Road (внедорожный режим) включается желтый индикатор слабого сцепления с указанием затронутых колес.

Счетчик наработки двигателя в часах : Отображается суммарная наработка двигателя в часах. Здесь же выводятся показания продолжительности работы двигателя на холостых оборотах.

Температура масла КПП : Показывает температуру жидкости для автоматической коробки передач в градусах по шкале Цельсия (°C) или по шкале Фаренгейта (°F).

Параметры информационных окон : Прокручивайте список для выбора информационных окон, отображаемых на информационном центре водителя.

Нажмите колесико, чтобы выбрать или отменить выбор.

Пустое окно : Не отображается никакая информация.

Сообщения, отображающиеся на DIC, указывают состояние автомобиля или какие-либо действия, необходимые для исправления ситуации. Могут поочередно отображаться несколько сообщений.

Если сообщение не требует немедленного совершения каких-либо действий водителем, его можно подтвердить и убрать с экрана, нажав ✓. Сообщения, требующие немедленных действий, не удаляются, пока это действие не будет выполнено.

Ко всем сообщениям следует относиться серьезно. Помните, что удаление сообщений не устраняет проблему.

При появлении сообщения «SERVICE» (требуется обслуживание) следует обратиться на станцию технического обслуживания.

Следуйте инструкциям в сообщениях.

Высвечиваемые сообщения могут относиться к одной из следующих областей:

- Сообщения о необходимости обслуживания автомобиля
- Уровни жидкостей
- Защита автомобиля
- Тормозные механизмы
- Рулевое управление
- Системы регулировки плавности хода
- Системы помощи водителю
- Круиз-контроль
- Освещение и замена ламп
- Системы очистки/омыва стекла
- Двери и окна

- Ремни безопасности
- Системы подушек безопасности
- Двигатель и коробка передач
- Давление в шинах
- Аккумуляторная батарея
- Четырехугольная пневматическая подвеска

Сообщения системы регулировки мощности двигателя

REDUCED ACCELERATION DRIVE WITH CARE (ОСТОРОЖНО, ПОНИЖЕННОЕ УСКОРЕНИЕ)

Это сообщение отображается в случае снижения развиваемой мощности. Снижение развиваемой двигателем мощности может привести к ухудшению разгонной динамики автомобиля. Если появление этого сообщения не сопровождается реальным снижением мощности двигателя, вы можете продолжить следование по маршруту. При определенных условиях снижение мощности может произойти в следующий раз при вождении автомобиля. Если отображается это сообщение, вы можете продолжить движение, однако максимальная скорость и разгонная динамика автомобиля могут оказаться заниженными. Если это сообщение не пропадает или появляется периодически,

необходимо как можно быстрее обратиться на станцию технического обслуживания. В некоторых условиях эксплуатации возможность начала движения будет заблокирована. Выключите зажигание, подождите две минуты и попробуйте запустить двигатель снова.

Сообщения о скорости автомобиля

SPEED LIMITED TO XXX KM/H (MPH) (СКОРОСТЬ ОГРАНИЧЕНА ДО XXX KM/Ч (МИЛЬ/Ч))

Это сообщение указывает на то, что скорость движения автомобиля ограничена отображаемым значением. Ограничение скорости может быть введено для защиты трансмиссии и других систем автомобиля, например системы смазки, системы охлаждения, тормозной системы, подвески, шин, а также в режиме несовершеннолетнего водителя (не во всех модификациях). (Если автомобиль оснащен дизельным двигателем, см. приложение, посвященное модели Duramax с дизельным двигателем).

УНИВЕРСАЛЬНЫЙ ПУЛЬТ ДИСТАНЦИОННОГО УПРАВЛЕНИЯ

Программирование универсального пульта дистанционного управления



Эти кнопки, если они имеются, находятся на потолочной консоли.

Эта система способна заменить до трех пультов дистанционного управления, предназначенных для управления различными устройствами - автоматическими гаражными воротами, системами безопасности, устройствами автоматизации дома.

Приведенные здесь инструкции описывают автоматические гаражные ворота, но они применимы и к другим устройствам.

Не используйте универсальный пульт дистанционного управления с гаражными воротами, которые не имеют функции автоматического обратного хода при обнаружении препятствия. К этой категории относятся все системы открывания гаражных ворот, выпущенные до 1 апреля 1982 г.

Сохраните оригинальный пульт управления для использования с другими автомобилями, а также для программирования в будущем. Удалите запрограммированные данные перед тем, как передавать автомобиль другому собственнику. См. «Удаление данных программирования кнопок универсального пульта дистанционного управления» далее в этом разделе.

Для программирования системы открывания гаражных ворот поставьте автомобиль так, чтобы его передняя часть была направлена на приемник сигналов системы открывания гаражных ворот. В пространстве рядом с гаражными воротами не должно быть людей и посторонних предметов.

Проследите, чтобы в ручной пульт управления была установлена свежая батарейка, чтобы радиосигналы передавались быстро и точно.

Программирование универсального пульта дистанционного управления

Универсальный пульт дистанционного управления совместим с радиоустройствами, работающими в диапазоне 433-434 МГц.

Операции программирования выполняются в течение ограниченного времени, и если отведенное время истекло, процедуру потребуется начать снова. Прежде чем приступить к программированию универсального пульта дистанционного управления, полностью прочтите эти инструкции. Программирование удобнее выполнять с помощником.

1. Держите торец ручного пульта дистанционного управления в 3 - 8 см (1 - 3 дюймах) от кнопок универсального пульта дистанционного управления и следите за индикатором. Ручной пульт дистанционного управления вы получили от производителя приемника сигналов системы открывания гаражных ворот.

2. Нажмите и отпустите ту из трех кнопок системы универсального пульта дистанционного управления, которую вы хотите запрограммировать. Нажмите и удерживайте кнопку ручного пульта дистанционного управления. Не отпускайте кнопку ручного пульта ДУ, пока мигание индикатора не сменится с медленного на быстрое или на постоянное свечение. Когда это произойдет, отпустите кнопку пульта.

Для некоторых систем открывания гаражных ворот может потребоваться заменить шаг 2 процедурой, изложенной в пункте «Сигналы радио-управления для некоторых систем управления гаражными воротами» далее в этом разделе.

3. Нажмите и удерживайте запрограммированную сейчас кнопку универсального пульта дистанционного управления в течение 5 секунд, следя за индикатором и реакцией гаражных ворот.

- Если индикатор продолжает гореть непрерывно или гаражные ворота двигаются, когда нажата кнопка, то программирование завершено. Шаги 4–6 выполнять не нужно.
- Если индикатор не загорается или гаражные ворота не двигаются, попробуйте нажать на кнопку второй раз. Снова нажмите и удерживайте запрограммированную кнопку в течение пяти секунд. Если индикатор продолжает гореть непрерывно или гаражные ворота двигаются, когда нажата кнопка, то программирование завершено. Шаги 4–6 выполнять не нужно.
- Если гаражные ворота не открываются, переходите к пп. 4–6.

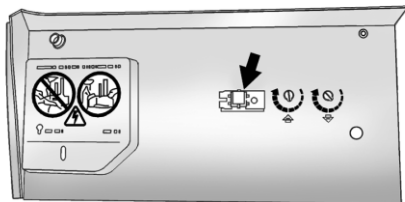

Кнопка Learn или Smart

4. Выполнив шаги 1–3, найдите в гараже на приемнике сигналов системы открывания гаражных ворот кнопку Learn или Smart (Обучение). Название и цвет кнопки могут меняться в зависимости от изготовителя системы.

5. Нажмите и отпустите кнопку Learn или Smart. Шаг 6 необходимо выполнить в течение 30 секунд после нажатия этой кнопки.

6. Вернитесь в салон автомобиля, нажмите запрограммированную кнопку универсального пульта дистанционного управления и удерживайте ее в течение двух секунд, после чего отпустите. Повторяйте последовательность "нажатие/удержание/отпускание" до трех раз, чтобы завершить процесс обучения. На этот раз гаражные ворота должны отреагировать на универсальный пульт дистанционного управления. При

программировании двух оставшихся кнопок используйте эту же процедуру.

Со всеми вопросами или за помощью по программированию обращайтесь на сайт www.homelink.com/gm или по телефону 1-800-355-3515. Зарубежные звонки в США, Канаду или Пуэрто-Рико оплачиваются по международным тарифам, которые могут отличаться в зависимости от использования проводного или мобильного телефона.

Сигналы радиоуправления для некоторых систем управления гаражными воротами

Некоторые законодательные требования и производители систем управления гаражными воротами ограничивают время передачи управляющего сигнала несколькими секундами. Этого времени может быть недостаточно для того, чтобы универсальный пульт дистанционного управления зафиксировал сигнал в процессе программирования.

Если программирование не сработало, замените шаг 2 процедуры «Программирование универсального пульта дистанционного управления» следующей процедурой:

Нажмите и удерживайте кнопку универсального пульта дистанционного управления; при этом нажимайте и отпускайте кнопку ручного пульта дистанционного управления каждые две

секунды, пока сигнал не будет успешно принят универсальным пультом дистанционного управления. Индикатор системы универсального пульта дистанционного управления должен сменить медленное мигание на быстрое или на постоянное свечение. Для завершения процесса перейдите к шагу 3 процедуры «Программирование универсального пульта дистанционного управления».

Использование универсального пульта дистанционного управления

Нажимая кнопку универсального пульта дистанционного управления, удерживайте ее нажатой не менее чем полсекунды. Во время передачи сигнала загорается индикатор.

Удаление данных программирования кнопок универсального пульта дистанционного управления

Перед передачей автомобиля другому владельцу удалите данные всех запрограммированных кнопок.

Чтобы удалить данные:

1. Нажмите и удерживайте две боковые кнопки, пока индикатор не начнет мигать. Это должно занять примерно 10 секунд.
2. Отпустите обе кнопки.

Перепрограммирование одной кнопки универсального пульта дистанционного управления

Чтобы перепрограммировать какую-либо из кнопок универсального пульта:

1. Нажмите и удерживайте выбранную кнопку. Держите кнопку нажатой.
2. Через 20 секунд индикатор начнет мигать. Не отпуская кнопку, перейдите к шагу 1 процедуры «Программирование универсального пульта дистанционного управления».

5

СИСТЕМА ОСВЕЩЕНИЯ

- НАРУЖНОЕ ОСВЕЩЕНИЕ5-2
- ОСВЕЩЕНИЯ САЛОНА5-6
- ОСОБЕННОСТИ СИСТЕМЫ ОСВЕЩЕНИЯ 5-7

НАРУЖНОЕ ОСВЕЩЕНИЕ

Органы управления наружными световыми приборами

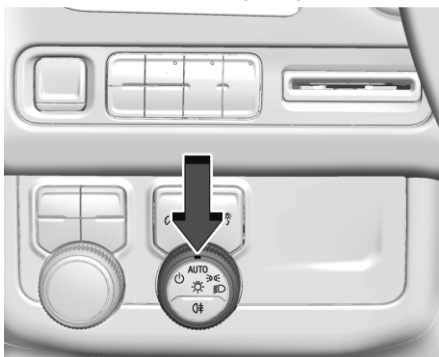

Выключатель наружного освещения расположен на приборной панели слева от рулевого колеса.

Он имеет четыре положения:

☰: Выключение автоматического управления головными фарами и дневных ходовых огней. Чтобы включить головные фары и дневные ходовые огни, верните выключатель в положение ☷.

AUTO: Автоматическое включение головных фар, стояночных и хвостовых огней, подсветки приборной панели, габаритных фонарей на крыше (если есть в комплектации) и освещения номерного знака.

☷: Включает стояночные огни, включая все лампы, за исключением фар.

☰: Включение головных фар вместе со стояночными огнями и подсветкой приборной панели.

Система IntelliBeam®

Если автомобиль оснащен этой системой, с ее помощью включаются-выключаются головные фары дальнего света в зависимости от обстановки на дороге. Головные фары дальнего света включаются системой, когда темно, а дорога пустует.



Когда система IntelliBeam работает, на приборной панели светится индикатор.

Активация и включение системы IntelliBeam

Чтобы включить систему IntelliBeam, за две секунды дважды активируйте переключатель дальнего света на ближний, когда выключатель наружного освещения находится в положении AUTO или ☰.

Езда с системой IntelliBeam

Дальний свет включается системой только на скорости свыше 40 км/ч.

Когда фары дальнего света включены, на приборной панели высвечивается голубой индикатор дальнего света.

Система автоматически контролируется датчиком, расположенным у верхней кромки посередине ветрового стекла. Для обеспечения работоспособности системы следите за тем, чтобы в этой части ветрового стекла не было мусора.

Головные фары дальнего света остаются включенными в режиме автоматического управления до тех пор, пока не произойдет любое из перечисленных далее событий:

- Система распознаёт свет головных фар приближающегося встречного автомобиля.
- Система распознаёт свет задних фонарей идущего впереди автомобиля.
- Снаружи становится светло настолько, что дальний свет больше не нужен.
- Скорость автомобиля падает ниже 20 км/ч (12 миль в час).
- Отключить систему IntelliBeam можно переключателем дальнего света на ближний или переходом в режим подачи кратковременных сигналов фарами дальнего света. Чтобы снова включить систему IntelliBeam, за две секунды включите и выключите переключатель дальнего света на ближний. О повторном включении системы IntelliBeam информирует индикатор на комбинации приборов. См. Переключатель дальнего/ближнего света ☷ 5-3 и Подача кратковременных сигналов дальним светом фар ☷ 5-3.

Автоматическое отключение дальнего света может не сработать, если системе не удастся распознать свет другого автомобиля по любой из перечисленных ниже причин:

- У другого автомобиля отсутствуют или повреждены приборы освещения, их свет не виден из-за препятствия или не распознан по иным причинам.
- Осветительные приборы другого автомобиля покрыты грязью, снегом и (или) дорожными брызгами.
- Приборы освещения другого автомобиля не распознаются из-за густого выхлопа, дыма, тумана, снега, дорожных брызг, измороси или любых распыленных в воздухе веществ.
- Ветровое стекло автомобиля покрыто грязью или трещинами, либо датчик света перекрыт чем-то посторонним.
- Автомобиль перегружен так, что его передок обращен вверх вместе с датчиком света, которому поэтому не удастся обнаружить свет головных фар или задних фонарей.
- Автомобиль движется по извилистой или холмистой дороге.

В любой из перечисленных выше ситуаций автоматическое включение фар дальнего света, возможно, следует отключить.

Напоминание о не выключенных наружных световых приборах

Звуковой сигнал подается, когда головные фары или стояночные огни включаются вручную, автомобиль глушится и открывается любая из дверей. Чтобы прекратить подачу звукового сигнала, выключите осветительные приборы.

Переключатель дальнего/ближнего света

Чтобы включить дальний свет, нажмите рычажок указателя поворота от себя и отпустите.

Чтобы вновь включить ближний свет, нажмите на этот рычажок снова или потяните его к себе и отпустите.



Этот индикатор на щитке приборов светится, когда включены головные фары дальнего света.

Подача кратковременных сигналов дальним светом фар

Эта функция позволяет подать фарами дальнего света сигнал водителю впереди идущего автомобиля о вашем намерении пойти на обгон. Она работает даже тогда, когда головные фары переведены в автоматический режим.

Чтобы воспользоваться этой функцией, потяните на себя и сразу отпустите рычажок переключения указателей поворота.

В зависимости от их типа головные фары либо вскоре выключаются, либо остаются включенными, пока вы удерживаете рычажок. При этом на щитке приборов светится индикатор дальнего света. Чтобы вернуться в обычный режим, отпустите рычажок.

Лампы дневного света фар

В дневное время дневные ходовые огни позволяют водителям других автомобилей легко заметить спереди ваш автомобиль.

Дневные ходовые огни включаются при соблюдении всех перечисленных ниже условий:

- Автомобиль запущен.
- Управление лампами наружного освещения автоматическое (АУТО).
- Сигнал датчика внешнего освещения указывает, что на улице день.

Когда включены дневные ходовые огни, хвостовые и прочие огни не включаются.

Чтобы выключить дневные ходовые огни, переведите выключатель наружного освещения в положение ☞☛ или ☞☞.

Автоматическая система управления фарами

Если переключатель управления внешними световыми приборами установлен в положение AUTO (автоматический режим) и за бортом достаточно темно, автоматически включится ближний свет фар.



На верхней части панели приборов установлен датчик освещенности. Не накрывайте ничем датчик, иначе фары будут включаться даже тогда, когда этого не требуется.

Система также может включить фары при движении по закрытой парковке или в туннеле.

При запуске двигателя в темном гараже немедленно включится система автоматического управления световыми

приборами. Если при выезде автомобиля из гаража оказывается, что на улице светло, то после небольшой задержки система автоматического управления головными фарами включает дневные ходовые огни. При такой задержке подсветка щитка приборов бывает не такой яркой, как обычно. Убедитесь, что регулятор яркости приборной панели установлен на максимальную яркость. См. Управление подсветкой приборной панели ↻ 5-6.

В условиях достаточного освещения фары гаснут или переключаются в режим дневного света.

Автоматическое управление внешними световыми приборами отключается при переводе переключателя в положение ☰, а также при выключении зажигания.

Включение освещения со стеклоочистителями

Если включить очистители лобового стекла при дневном свете с запущенным двигателем при условии, что переключатель управления внешними световыми приборами установлен в положение AUTO, то включатся фары, стояночные огни и другое наружное освещение. Время включения освещения зависит от скорости работы стеклоочистителей. Когда стеклоочистители не работают, освещение выключается. Поверните переключатель наружного освещения в положение ☰ или ☞☞, чтобы отключить эту функцию.

Аварийная световая сигнализация

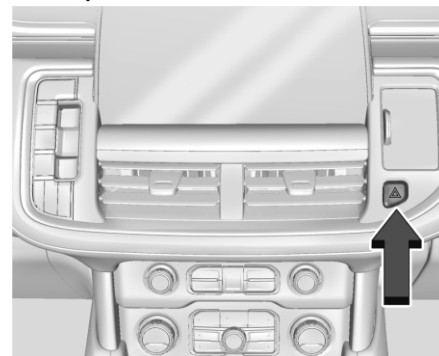

⚠ :Нажатие этой клавиши включает передние и задние указатели поворота в проблесковом режиме. Нажмите снова, чтобы выключить световую сигнализацию. Если включена аварийная световая сигнализация, указатели поворота не работают.

Сигналы поворота и смены полосы движения

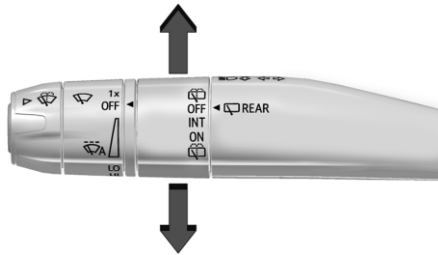

На приборном щитке мигает стрелка, указывающая направление поворота или изменения полосы движения.

Для включения указателей поворота полностью передвиньте рычажок переключения указателей поворота вниз или вверх.

Поднимите или опустите рычажок быстрее, чем за секунду, пока не замигает стрелка, указывающая на смену полосы. При этом указатели поворота мигают три раза. Указатель мигнет шесть раз, если включен режим буксировки. Если удерживать рычажок переключения указателей поворота дольше секунды, то указатели мигают, пока водитель не отпустит рычажок. Отпущенный рычажок возвращается в исходное положение.

Если стрелки индикатора быстро мигают или не светятся после подачи сигнала поворота или смены полосы движения, возможно, лампа указателя перегорела. Замените все перегоревшие лампы. Если лампа не перегорела, проверьте предохранитель. См. Предохранители и автоматические выключатели ⇨ 9-26.

Звуковой сигнал указателя поворота

Если указатель поворота остается включенным после того, как автомобиль проходит свыше 1,2 км (0,75 мили), то при каждом его мигании подается звуковой сигнал. На экране дисплея информационного центра водителя (DIC) высвечивается уведомление TURN SIGNAL ON (СИГНАЛ ВКЛЮЧЕН). Чтобы прекратить подачу звукового сигнала и убрать уведомление с экрана, выключите рычажком указатель поворота.

Задние противотуманные фонари

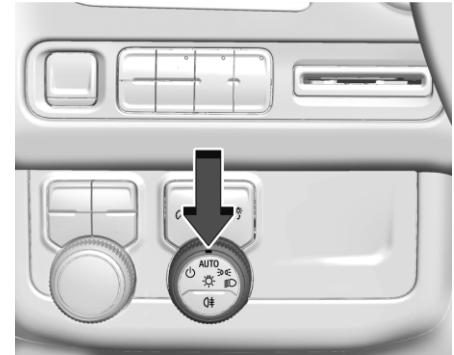

Задние противотуманные фонари улучшают видимость автомобиля сзади в условиях тумана или измороси.

ⓘ: Нажимайте ее, чтобы включить или выключить задний противотуманный фонарь.

Задние противотуманные фонари работают только при работающем зажигании и включенных стояночных огнях или головных фарах.

ОСВЕЩЕНИЯ САЛОНА

Управление подсветкой приборной панели

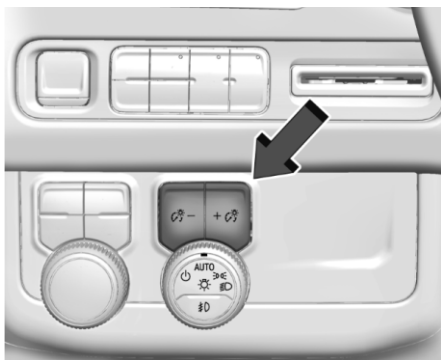

Данная функция позволяет настроить яркость подсветки органов управления. Управление подсветкой приборной панели над выключателем наружного освещения.

☀️ : Яркость регулируется кнопками - и +. Эта функция работает в ночное время, а также при включенных головных фарах или стояночных огнях.

Задние противотуманные фары



В верхнюю консоль и в обивку потолка встроены осветительные плафоны.

Для изменения настроек потолочных плафонов нажмите:

☰ OFF : Нажмите эту кнопку, чтобы выключить потолочные плафоны при открывании любой двери. Когда потолочные плафоны заблокированы, встроенный в кнопку индикатор светится. Блокировка отключается нажатием на ☰ OFF, при этом световой индикатор гаснет.

Потолочные плафоны включаются при открывании любой двери, при нажатии кнопки 📻 на радиобрелке, а также при выключении зажигания.

Чтобы вручную включить или выключить сразу все плафоны, нажмите и удерживайте любую линзу на верхней консоли.

Лампы для чтения

Плафоны для чтения находятся на верхней консоли и над задними сиденьями. Они включаются при открывании любой двери.

Передние плафоны для чтения



Кнопки управления передними плафонами для чтения расположены на верхней консоли. Чтобы включить или выключить передние плафоны для чтения, нажмите на них.

ОСОБЕННОСТИ СИСТЕМЫ ОСВЕЩЕНИЯ

Задние плафоны для чтения

Задние плафоны для чтения находятся над задними сиденьями.

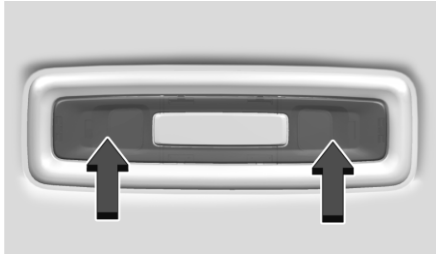

Без прозрачного люка

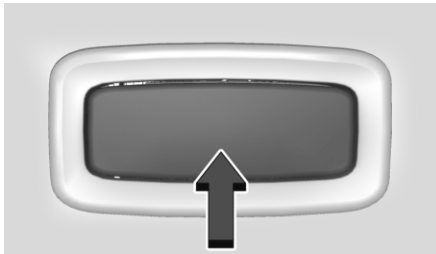

С прозрачным люком

Чтобы включить или выключить лампу индивидуального освещения, нажмите на ее линзу.

Включение освещения при посадке в автомобиль

Лампы в салоне включаются нажатием кнопки  на радиобрелке или когда открывается любая из дверей автомобиля, если выключатель осветительных плафонов находится в положении DOOR.

Нажатием кнопки  на радиобрелке или открыванием любой дверей автомобиля включаются и отдельные приборы наружного освещения. В темное время суток или в местах с недостаточным освещением на короткое время включается ближний свет фар.

Примерно через 30 секунд все освещение плавно гаснет.

Чтобы отключить посадочное освещение вручную, закройте все двери, нажмите кнопку  на радиобрелке или запустите автомобиль.

Эту функцию можно изменить. На главной странице информационно-развлекательной системы выберите значок Settings (Настройки) > Vehicle (Автомобиль) > Vehicle Locator Lights (Стояночные огни).

Освещение при выходе

Отдельные приборы наружного освещения и освещения салона включаются, когда дверь водителя открывается после выключения зажигания.

При выключении зажигания включаются плафоны подсветки салона.

Наружное освещение и плафоны подсветки салона останутся включенными в течение некоторого времени, а затем автоматически погаснут.

Наружные лампы отключаются сразу же после перевода ручки управления наружными световыми приборами в положение «off» (выкл).

Эту функцию можно изменить. На главной странице информационно-развлекательной системы выберите значок Settings (Настройки) > Vehicle (Автомобиль) > Exit Lighting (Включение освещения при выходе из автомобиля).

Управление нагрузкой аккумулятора

Автомобиль оснащен системой управления электропитанием (EPM), которая оценивает температуру и уровень заряда аккумулятора. Затем она регулирует напряжение для достижения наилучшей производительности и увеличения срока службы аккумулятора.

Когда аккумулятор разряжен, напряжение немного повышается для быстрого восстановления заряда аккумулятора. Когда аккумулятор заряжен, напряжение снижается во избежание чрезмерной зарядки аккумулятора. Показания вольтметра или напряжения на экране дисплея информационного центра водителя (DIC) могут колебаться в любую из сторон. Это нормально. В случае проблемы появляется предупреждение.

Аккумулятор может разрядиться на холостом ходу в случае очень большой электрической нагрузки. Это относится ко всем автомобилям. Это связано с тем, что генератор (синхронный генератор переменного тока) недостаточно быстро вращается на холостом ходу для выработки всей электроэнергии, необходимой для подачи питания на все потребители.

Высокая электрическая нагрузка возникает при одновременном включении нескольких из следующих устройств: фары, дальний свет, противотуманные фары, задний стеклообогреватель, высокая скорость вентилятора климат-контроля, обогрев сидений, вентиляторы охлаждения двигателя, устройства питания прицепа, а также потребители питания, подключенные через вспомогательные розетки.

Система EPM предотвращает чрезмерную разрядку аккумулятора. Это происходит с помощью уравнивания выходной мощности генератора и потребностей автомобиля в электропитании. При необходимости, она может увеличить частоту вращения двигателя на холостых оборотах для выработки дополнительного питания. Она может временно отключить от электропитания вспомогательные устройства.

Обычно эти действия осуществляются поэтапно и незаметно. В редких случаях при самом высоком уровне корректирующих

действий водитель может их заметить. В этом случае на дисплей информационного центра водителя может быть выведено сообщение, при этом рекомендуется максимально снизить электрическую нагрузку на систему.



Защита от разряда аккумуляторной батареи

Эта функция позволяет предотвратить разрядку аккумуляторной батареи, если плафоны подсветки салона или индивидуального освещения были случайно оставлены включенными. Если какие-либо из светильников салона были оставлены включенными, они автоматически выключаются через 10 минут, если зажигание выключено. Светильники не загораются, пока не происходит одно из следующих событий:

- Включение зажигания.
- Закрытие и последующее открытие дверей.

Система сбережения заряда аккумулятора при работе наружных световых приборов

Если стояночные огни или фары были оставлены гореть вручную, наружные световые приборы выключатся примерно через 10 минут после перевода зажигания в выключенное положение. Это обеспечивает защиту от полной разрядки аккумулятора. Чтобы запустить 10-минутный таймер

заново, поверните выключатель наружных световых приборов в положение  и затем снова в положение  или .

Чтобы световые приборы оставались включенными более 10 минут, переключатель зажигания должен быть установлен в положение «включено» или с ACC/ACCESSORY.

6

ИНФОРМАЦИОННО- РАЗВЛЕКАТЕЛЬНАЯ СИСТЕМА

- ВВЕДЕНИЕ 6-2
- РАДИОПРИЕМНИК 6-8
- АУДИОПЛЕЕРЫ 6-11
- ТЕЛЕФОН 6-21
- НАСТРОЙКИ 6-33
- ТОРГОВЫЕ МАРКИ И
ЛИЦЕНЗИОННЫЕ СОГЛАШЕНИЯ 6-36
- ПРИМЕЧАНИЯ 6-38

ВВЕДЕНИЕ

Прочитайте описание, приведенное на следующих страницах, чтобы ознакомиться с основными функциями.

ПРЕДУПРЕЖДЕНИЕ!

Отвлекаясь надолго или слишком часто от дороги на какую-либо функцию информационно-развлекательной системы, вы можете спровоцировать аварию. Это чревато нанесением травмы как вам, так и окружающим, вплоть до летального исхода. Не отвлекайтесь на длительное время на информационно-развлекательную систему во время управления автомобилем. Сосредоточьтесь на управлении автомобилем, не отвлекаясь слишком часто на экраны дисплеев. По возможности пользуйтесь голосовыми командами.

Информационно-развлекательная система имеет встроенные возможности для минимизации отвлекающих факторов за счет выключения некоторых функций во время движения. Недоступные функции могут затеняться серым цветом. Доступ ко многим функциям информационно-развлекательной системы также возможен через комбинацию приборов и посредством органов управления на рулевом колесе.

Прежде чем приступить к эксплуатации:

- Ознакомьтесь с работой информационно-развлекательной системы, ее дисплеем и органами управления на центральной консоли и рулевом колесе.
- Настройте аудиосистему, предварительно установив любимые станции, задав тембр и отрегулировав динамики.
- Заранее запрограммируйте необходимые номера телефонов, чтобы их набор можно было легко осуществить нажатием одной клавиши или одной голосовой командой.

См. Отвлечение внимания при вождении ⇨ 8-2.

Система активного шумоподавления (ANC)

Если имеется в комплектации, ANC снижает уровень шума двигателя в салоне автомобиля. Для надлежащей работы ANC требует наличия установленной на заводе аудиосистемы, радиоприемника, динамиков, усилителя (если входит в комплектацию), системы впуска и системы выпуска отработавших газов. Ваш дилер должен деактивировать систему в случае установки соответствующего оборудования после продажи.

Обзор Информационно-развлекательная система

Информационно-развлекательная система управляется при помощи дисплея, органов управления на центральной консоли и на рулевом колесе, а также голосовых команд.

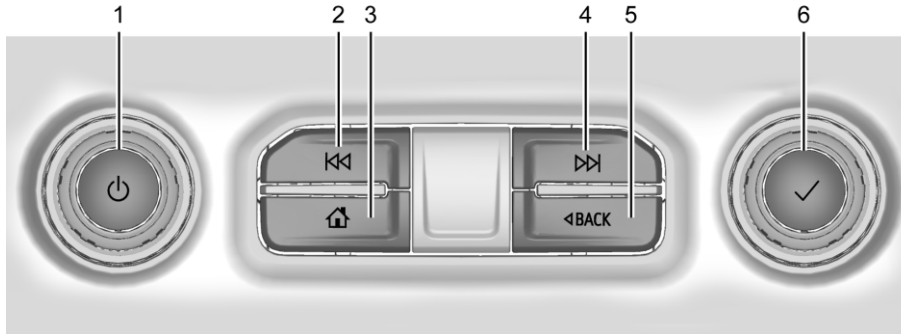

1. ⏻ (питание)

- Нажмите на кнопку, чтобы включить систему.
- Нажатием выключается/включается звук включенной системы.
- Нажмите и удерживайте для отображения окна выключения питания или параметра отображения окна выключения питания.
- Поворотом понижается или повышается громкость.

2. ⏮

- Радиоприемник: Нажатием выполняется переход на предыдущую станцию или канал. Нажмите и удерживайте, чтобы

переключаться последовательно на предыдущие станции или каналы. См. Радио AM-FM (Радиоприемник расширенной комплектации) ⇨ 6-9 или Радио AM-FM (Радиоприемник базовой комплектации) ⇨ 6-8.

- USB/Bluetooth. Нажмите, чтобы перейти к началу текущей или предыдущей композиции. Нажмите и удерживайте, чтобы переключаться последовательно на предыдущие записи. Отпустите, чтобы продолжить воспроизведение с нормальной скоростью. См. USB-порт ⇨ 6-11 или Воспроизведение звука через

Bluetooth (Радиоприемник базовой комплектации) ⇨ 6-13 или Воспроизведение звука через Bluetooth (Радиоприемник расширенной комплектации) ⇨ 6-13.

3. ⏪

- Нажмите, чтобы перейти на домашнюю страницу. См. пункт «Домашняя страница» далее в этом разделе.
- Нажмите, чтобы выйти из Android Auto или Apple CarPlay. Нажмите и удерживайте, чтобы снова войти в Android Auto или Apple CarPlay. См. Apple CarPlay и Android Auto (Радиоприемник расширенной комплектации) ⇨ 6-32 или Apple CarPlay и Android Auto (Радиоприемник базовой комплектации) ⇨ 6-30.

4. ⏩

- Радиоприемник: Нажатием выполняется переход на следующую станцию или канал. Нажмите и удерживайте, чтобы переключаться последовательно на следующие станции или каналы.
- USB/Bluetooth. Нажмите, чтобы перейти к следующей композиции. Нажмите и удерживайте, чтобы переключаться последовательно на следующую запись. Отпустите, чтобы продолжить воспроизведение с нормальной скоростью. См. USB-порт ⇨ 6-11 или Воспроизведение звука через Bluetooth (Радиоприемник базовой комплектации) ⇨ 6-13 или Воспроизведение звука через Bluetooth (Радиоприемник расширенной комплектации) ⇨ 6-13

5. ◀ BACK

- При нахождении в меню нажмите для возврата к предыдущему экрану.
- 6. ✓ (извлечение компакт-диска)
- При нахождении в аудиоприложении поверните для переключения диапазона тюнера (AM/FM/SXM/DAB, если доступно). Источники, отличные от тюнера, не поддерживаются. В приложениях для подключения телефона поворачивайте для пролистывания списка.

Домашняя страница

Главная страница – это страница, на которой расположены значки приложений автомобиля. Во время движения автомобиля некоторые приложения могут быть недоступны.

Чтобы перейти к страницам значков, проведите по дисплею пальцем влево или вправо.

Управление значками на главной странице

1. Нажмите и удерживайте любой из расположенных на домашней странице значков, чтобы перейти в режим редактирования.
2. Не отрывая палец от дисплея, перетащите значок в нужное место.
3. Отпустите значок, чтобы закрепить его на новом месте.

Перемещение пиктограммы на другую страницу

1. Перетащите пиктограмму к краю экрана в направлении нужной страницы.
2. Продолжайте перетаскивать значки, чтобы настроить внешний вид по своему усмотрению.

Перемещение пиктограммы в лоток приложений

Относится только к автомагнитолам повышенного уровня:

Чтобы переместить пиктограмму в лоток приложений с левой стороны экрана, перетащите ее на лоток.

Органы управления на рулевом колесе

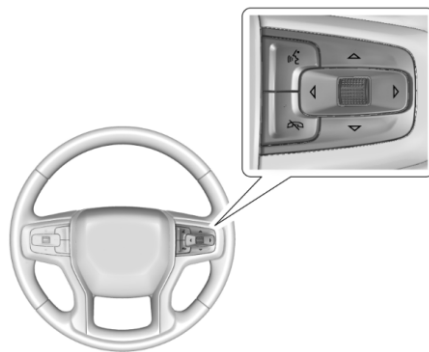

Управление некоторыми функциями аудиосистемы может осуществляться с рулевого колеса, если на нем предусмотрены соответствующие органы управления.

☎ : Нажмите, чтобы ответить на входящий звонок или включить голосовое управление. См. Канал Bluetooth (Связывание и использование телефона - радиоприемник расширенной комплектации) ⇨ 6-26 или Канал Bluetooth (Обзор) ⇨ 6-22 или Канал Bluetooth (Связывание и использование телефона - радиоприемник базовой комплектации) ⇨ 6-23.

📞 : Нажмите для отказа от приема входящего вызова или для завершения текущего разговора. Нажмите, чтобы отключить или включить звук информационно-развлекательной системы, когда вы не говорите по телефону.

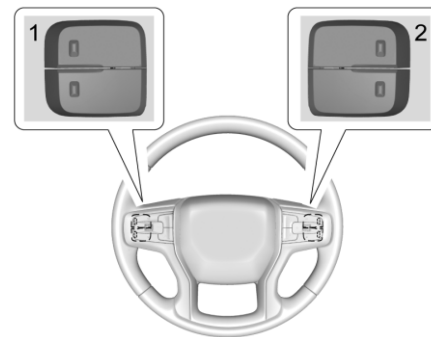

Клавиши переключения избранного и регулировки громкости расположены с тыльной стороны рулевого колеса.

1. Избранное: Во время прослушивания радио нажатие этих клавиш позволяет перейти к следующей или предыдущей радиостанции из списка избранных станций. Во время прослушивания других мультимедийных устройств нажатие этих клавиш осуществляет переход к следующей или предыдущей композиции.

2. Громкость: Нажмите для уменьшения или увеличения громкости звука.

Использование системы

Аудиосистема

Коснитесь значка Аудиосистема, чтобы открыть страницу активного источника звучания. Примеры источников: AM, FM, USB, AUX и Bluetooth.

Телефон

Коснитесь значка Телефон, чтобы открыть основную страницу для управления телефоном. См. Канал Bluetooth (Связывание и использование телефона - радиоприемник расширенной комплектации) ⇨ 6-26 или Канал Bluetooth (Обзор) ⇨ 6-22 или Канал Bluetooth (Связывание и использование телефона - радиоприемник базовой комплектации) ⇨ 6-23.

Настройки

Коснитесь значка «Настройки», чтобы открыть меню «Настройки». См. Настройки (Радиоприемник базовой комплектации) ⇨ 6-33 или Настройки (Радиоприемник расширенной комплектации) ⇨ 6-36.

Apple CarPlay

Коснитесь значка Apple CarPlay, чтобы активировать Apple CarPlay после подключения поддерживаемого устройства (если предусмотрено комплектацией). См. Apple CarPlay и Android Auto (Радиоприемник расширенной комплектации) ⇨ 6-32 или Apple CarPlay и Android Auto (Радиоприемник базовой комплектации) ⇨ 6-30.

Android Auto

Коснитесь значка Android Auto, чтобы активировать Android Auto после подключения поддерживаемого устройства (если предусмотрено комплектацией). См. Apple CarPlay и Android Auto (Радиоприемник расширенной комплектации) ⇨ 6-32 или Apple CarPlay и Android Auto (Радиоприемник базовой комплектации) ⇨ 6-30.

Камера

При наличии коснитесь значка «Камера», чтобы получить доступ к приложению для работы с камерой. См. Системы облегчения парковки или движения задним ходом ⇨ 8-48.

Лоток ярлыков

Лоток ярлыков находится на экране дисплея автомагнитол повышенного уровня с левой стороны. Там выводится до пяти приложений.

В автомагнитолах базового уровня лоток ярлыков находится на экране дисплея внизу. В нем отображаются до четырех приложений.

Элементы дисплея информационно-развлекательной системы

Функции дисплея информационно-развлекательной системы отображаются надисплеем, если они доступны. Недоступные функции могут затеняться серым цветом. При касании функция может выделяться.

Жесты для управления информационно-развлекательной системой

Для управления информационно-развлекательной системой используйте следующие жесты.

Касание/нажатие

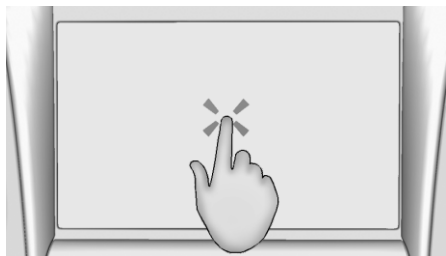

Касание/нажатие используется для выбора значка или опции, запуска приложения или смены положения на карте.

Перетаскивание

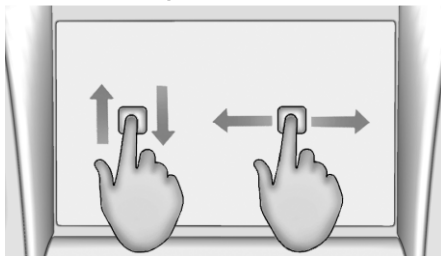

Перетаскивание используется для перемещения приложений на главной странице или просмотра карты. Чтобы перетащить объект, его необходимо удерживать и, не отпуская, переместить по дисплею на новое место. Вы можете перемещать объекты вверх, вниз, вправо, влево. Эта функция доступна только когда автомобиль припаркован, т. е. не находится в движении.

Сдвиг

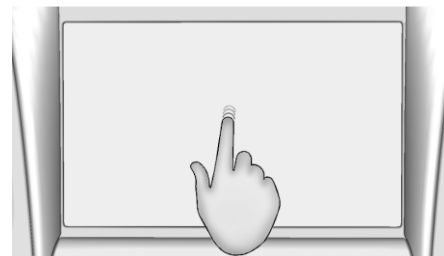

Толчок используется для перемещения объектов в списке или на карте на небольшое расстояние. Чтобы выполнить толчок, удерживая, сдвиньте выбранный объект вверх или вниз в новое положение.

Касание и удерживание

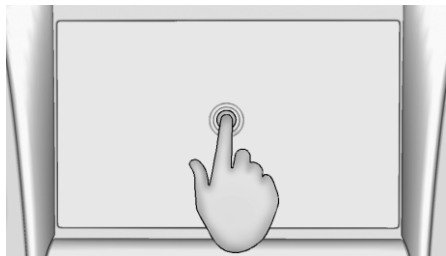

Касание и удерживание можно использовать перед началом другого жеста или для перемещения или удаления приложения.

Резкое движение или прокрутка

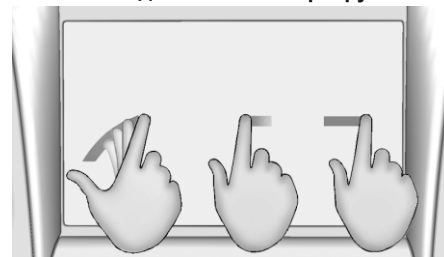

Резкое движение или прокрутка используется для перемещения по списку, просмотра карты или смены страниц. Чтобы выполнить этот жест, установите палец на экран дисплея и быстро переместите его вверх/вниз или влево/вправо.



Растягивание используется для уменьшения масштаба карты, конкретных изображений или веб-страницы. Соедините указательный и большой пальцы на дисплее, а затем разведите их в стороны.

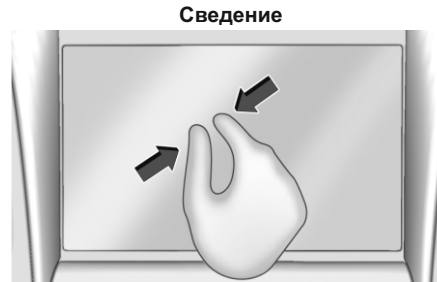

Сведение используется для увеличения масштаба карты, конкретных изображений или веб-страницы. Установите указательный и большой пальцы на дисплее на расстоянии друг от друга, а затем сведите их вместе.

Чистка глянцевых поверхностей информационного дисплея и аудиосистемы

Для протирки глянцевых поверхностей и экранов используйте микрофибровую ткань. Перед протиркой смахните мягкой щеткой загрязнения, которые могут поцарапать поверхность. Затем аккуратно протрите поверхность микрофибровой тряпкой. Ни в коем случае не используйте моющие средства и растворители. Регулярно стирайте микрофибровую тряпку водой с мягким мылом, отдельно от других предметов. Не используйте отбеливатели и

умягчители для ткани. Тщательно споласкивайте и высушивайте перед дальнейшим использованием.

Обновление программного обеспечения

Обновление программного обеспечения «по воздуху»

Подробную информацию об обновлении программного обеспечения «по воздуху» (если предусмотрено комплектацией) см. в пункте «Обновления» раздела Настройки (Радиоприемник базовой комплектации) ⇨ 6-33 или Настройки (Радиоприемник расширенной комплектации) ⇨ 6-36.

РАДИОПРИЕМНИК

Радио AM-FM (Радиоприемник базовой комплектации)

Слушать радио

На домашней странице коснитесь значка «Аудиосистема», чтобы открыть страницу активного источника звучания. Выберите один из недавно использованных источников, перечисленных в левой части дисплея, или коснитесь пункта «Еще», чтобы открыть список доступных источников. Примеры источников: AM, FM, Мои медиаустр., USB, AUX (при наличии) и Bluetooth.

Меню звука информационно-развлекательной системы

На главной странице любого источника звучания нажмите «Звук», чтобы вызвать следующее:

Эквалайзер : Коснитесь, чтобы настроить низкие, средние и высокие частоты с помощью органов управления на дисплее информационно-развлекательной системы.

Баланс : Коснитесь, чтобы выполнить настройку с помощью элементов управления на дисплее информационно-развлекательной системы или посредством перетаскивания перекрестия.

Нахождение станции

Поиск станции



На экране диапазона AM или FM нажмите ◀◀ или ▶▶ на центральной консоли, чтобы выполнить поиск предыдущей или следующей станции с устойчивым сигналом.

Просмотр станций

Находясь на экране AM или FM, нажмите Просмотр, чтобы вывести все доступные станции. Переход по списку станций вверх и вниз выполняется прокруткой списка.

Коснитесь станции, которую хотите слушать. Чтобы сохранить станцию в качестве избранного, коснитесь ☆.

Чтобы обновить список станций, сигнал которых присутствует в месте пребывания, коснитесь пункта «Обновить перечень станций».

Прямая настройка



Для прямой настройки на экране AM или FM коснитесь значка Поиск для вызова экранной клавиатуры. Прокручивайте список всех частот вверх и вниз с помощью кнопок ◀◀ или ▶▶. Введите частоту с помощью назкранной клавиатуры. При вводе новой станции справа появляется информация об этой станции. Эта информация обновляется с появлением информации каждой новой доступной для настройки частоты.

При попытке ввести недопустимое значение частоты клавиатура затеняется серым цветом; десятичный разделитель в значении частоты вводится автоматически.

Чтобы удалить одну цифру при вводе частоты, нажмите (X), чтобы удалить все цифры, нажмите и удерживайте.

При вводе допустимой частоты радиостанции AM или FM радиоприемник автоматически настраивается на нее, но окно прямой настройки не закрывается.

Чтобы выйти из режима прямой настройки, нажмите < или X в верхней части экрана.

Категории FM



Находясь на экране FM, нажмите Просмотр, чтобы вывести все доступные станции. Чтобы просмотреть список доступных жанров, нажмите Категории над списком станций. Список содержит жанры, ассоциированные со станциями диапазона FM. При нажатии на название категории выводится список станций в этой категории. Чтобы настроить радиоприемник на станцию, коснитесь ее названия в списке.

Сохранение избранных радиостанций

Данные об избранных радиостанциях отображаются в специальной зоне, расположенной в верхней части дисплея.

AM или FM : Нажмите и удерживайте Сохранить или ранее сохраненную станцию в верхней части экрана, чтобы сохранить на

ее месте в избранном текущую станцию. Для выбора избранной станции коснитесь сохраненного избранного.

Станции также можно сохранять в качестве избранных касанием значка ☆ в списке станций. Он будет выделен, что указывает на то, что теперь станция сохранена как избранная.

По умолчанию количество отображаемого избранного изменяется автоматически, но может быть изменено вручную, для чего необходимо выполнить переход «Настройки» – вкладка «Система» – «Избранное» – «Количество элементов избранного». Его также можно изменить, выполнив переход «Настройки» – вкладка «Приложения» – «Аудио» – «Количество элементов избранного».

Радио AM-FM (Радиоприемник расширенной комплектации)

Слушать радио

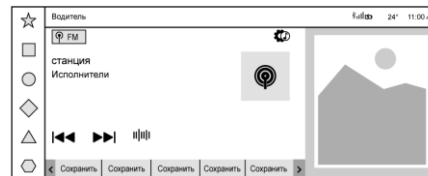

Прикоснитесь к значку Аудиосистема на главной странице, чтобы открыть окно с информацией о записях, воспроизводимых с активного источника звука. Чтобы сменить источник звука, прикоснитесь к обозначающей его кнопке (напр., радио FM или AM) в левом углу.

Нахождение станции

Поиск станции

Находясь на экране AM или FM, нажмите << или >> на дисплее информационно-развлекательной системы, чтобы выполнить поиск предыдущей или следующей станции с устойчивым сигналом.

Поиск



Чтобы открыть окно тонкой настройки, прикоснитесь к кнопке ||||| на экране дисплея информационно-развлекательной системы. Введите частоту на экранной клавиатуре.

Чтобы сохранить станцию в списке избранных, прикоснитесь к кнопке ☆ .

При вводе допустимой частоты AM или FM радиоприемник автоматически настраивается на станцию, при этом окно тонкой настройки не закрывается.

Прикоснитесь к кнопке «Пуск» или к обозначению нужной частоты в списке, чтобы принимать сигнал станции. Окно тонкой настройки закроется и сменится окном текущего воспроизведения.

Сохранение избранных радиостанций

Данные об избранных радиостанциях отображаются в специальной зоне, расположенной в нижней части дисплея.

Избранные станции, работающие в диапазоне AM или FM, можно сохранить, нажав и удерживая лоток сохраненных настроек.

Настройки аудиосистемы

Настройки параметров звука зависят от региона.

Касанием кнопки  в окне текущего воспроизведения на экран можно вывести следующие параметры.

Звук

- Эквалайзер
- Баланс
- Режим звука (при соответствующей комплектации)

Технология Bose AudioPilot

Эта технология, если она предусмотрена в комплектации, регулирует громкость в зависимости от шума в салоне и скорости движения автомобиля.

Управление сохраненными настройками

Здесь отображается список сохраненных настроек аудиосистемы, которые можно перемещать или удалять.

Передача текста по радио (RDS)

Когда эта функция включена, радиостанция диктует по буквам текст, который выводится в виде сообщений на экран.

Категория текста, передающегося по радио

Когда эта функция включена, на экран выводится информация о категории передающегося в данный момент текста.

Система радиоданных (RDS)

Система RDS позволяет принимать по радиоканалу дополнительную информацию, которая передается радиостанцией RDS, поэтому она работает только тогда, когда такая информация передается.

Станция может передавать такую информацию, из-за которой в работе радиоприемника возникают сбои.

К тому же набор функций системы RDS зависит от конкретного региона или страны. Это означает, что та или иная информация, передающаяся по системе RDS, может оказаться недоступной в той местности или в стране, где эксплуатируется автомобиль.

Функции системы RDS включаются и отключаются в окне «Настройки аудиосистемы», о котором рассказывалось выше.

Радиостанции, работающие в вашей местности, могут поддерживать нижеперечисленные функции системы RDS.

Функции системы RDS

- Побуквенный вывод на экран текста, передающегося радиостанцией
- Вывод на экран сообщений, передающихся радиостанциями
- Вывод на экран информации о категории передач радиостанции (если доступно)

Прием радиосигнала

При возникновении электромагнитных или статических помех радиотрансляции отсоедините электронные устройства.

АУДИОПЛЕЕРЫ

FM

Хороший прием сигналов FM диапазона обеспечивается на расстоянии от 16 до 65 км. Несмотря на то, что в радиоприемник встроена специальная электронная схема для снижения помех, небольшие помехи все же возможны, особенно вокруг зданий или холмов, которые вызывают затухание и усиление звука.

AM

Расстояние приема большинства станций AM диапазона намного больше, чем радиостанций FM диапазона, особенно ночью. При увеличении расстояния частоты радиостанций могут вызывать помехи друг у друга. Помехи могут возникать также при грозе или при передвижении под линиями электропередач. При наличии помех в данном случае попробуйте снизить уровень высоких частот на радиостанции.

Использование мобильного устройства

Использование мобильного устройства, в частности, выполнение входящих и исходящих вызовов, зарядка аккумуляторной батареи и просто пребывание мобильного устройства во включенном состоянии, может вызывать статические помехи приему радиосигналов. В этом случае необходимо отсоединить или выключить мобильное устройство.

Многополосная антенна

В зависимости от комплектации антенна на крыше может использоваться радиоприемником, навигационной системой и системой OnStar. Для оптимального приема сигнала не заслоняйте антенну посторонними предметами. Если автомобиль имеет потолочный люк и этот люк открывается, прием может ухудшиться.

Не пользуйтесь непроверенными носителями

При использовании медиа устройств, таких как USB- и мобильные устройства, обращайте внимание на их происхождение. На устройствах, не заслуживающих доверия, могут находиться файлы, способные негативно повлиять на работоспособность и производительность системы. Таких устройств следует избегать.

USB-порт

Автомобиль может оснащаться несколькими USB-портами. Портами можно пользоваться в том числе и для зарядки устройств. С устройств, подключенных к USB-портам, можно воспроизводить музыку.

ВНИМАНИЕ!

Чтобы не допустить повреждения автомобиля, следует отключать от бортовой сети автомобиля неиспользуемое дополнительное оборудование и его кабели. Кабель, оставленный подключенным к бортовой сети и отключенным от конечного устройства, может выйти из строя или стать причиной короткого замыкания, если его свободный конец попадет в жидкость или будет замкнут на другой источник питания, например, на розетку.

Воспроизведение звука через интерфейс USB

Для воспроизведения звука через интерфейс USB:

1. Прикоснувшись к обозначению источника звука в окне текущего воспроизведения, выберите USB.
2. Если подключенных устройств нет, выполните указания на экране, чтобы подключить устройство.
3. На экран дисплея выводится информация о форматах записей, которые поддерживаются.

Воспроизведение звука через Bluetooth (Радиоприемник базовой комплектации)

Воспроизведение музыки может осуществляться с сопряженного устройства Bluetooth. Инструкции по сопряжению устройства можно найти в разделах Канал Bluetooth (Связывание и использование телефона - радиоприемник расширенной комплектации) ⇨ 6-26 или Канал Bluetooth (Обзор) ⇨ 6-22 или Канал Bluetooth (Связывание и использование телефона - радиоприемник базовой комплектации) ⇨ 6-23.

Громкостью звука и выбором композиций можно управлять при помощи органов управления как информационно-развлекательной системы, так и мобильного устройства. Если выбран режим Bluetooth, но звук отсутствует, проверьте настройки

громкости в информационно-развлекательной системе.

Запустить воспроизведение музыки можно касанием пункта Bluetooth в списке недавних источников в левой части дисплея или касанием пункта «Еще» с последующим касанием Bluetooth-устройства.

Для воспроизведения через Bluetooth:

1. Включите питание устройства и выполните сопряжение для подключения устройства.
2. После сопряжения коснитесь пункта «Аудиосистема» на домашней странице, затем коснитесь пункта «Bluetooth» в списке недавних источников в левой части дисплея.

Меню звука Bluetooth

См. «Меню звука информационно-развлекательной системы» в разделе «Радио AM-FM (Радиоприемник расширенной комплектации) ⇨ 6-9 или Радио AM-FM (Радиоприемник базовой комплектации) ⇨ 6-8».

Управление Bluetooth-устройствами

На домашней странице:

1. Нажмите Аудиосистема.
2. Чтобы добавить или удалить устройства, коснитесь пункта «Устройства».

На момент касания пункта Bluetooth запуск воспроизведения на аудио плеере подключенного устройства может оказаться невозможным. Запустите воспроизведение

с помощью мобильного устройства, когда автомобиль стоит на месте.

Запуск воспроизведения на различных устройствах осуществляется разными способами. При выборе Bluetooth в качестве источника звучания на экране аудиосистемы может отображаться статус «Приостановлено». Чтобы начать воспроизведение, нажмите кнопку воспроизведения на устройстве или коснитесь значка ▷ на дисплее.

Функция просмотра будет доступна при наличии поддержки устройством Bluetooth. Этот мультимедиа-контент будет недоступен в режиме источника «Мои медиаустр.».

Некоторые смартфоны поддерживают возможность передачи через Bluetooth метаданных для отображения на дисплее аудиосистемы. При получении этой информации аудиосистема проверяет доступность этих данных и отображает их на дисплее. За более подробной информацией о поддерживаемых функциях Bluetooth обращайтесь к дилеру.

Воспроизведение звука через Bluetooth (Радиоприемник расширенной комплектации)

Воспроизведение музыки может осуществляться с сопряженного устройства Bluetooth.

Громкостью звука и выбором композиций можно управлять при помощи органов управления как информационно-развлекательной системы, так и мобильного устройства. Если выбран режим Bluetooth, но звук отсутствует, проверьте настройки громкости в информационно-развлекательной системе.

Для воспроизведения через Bluetooth:

1. Прикоснувшись к обозначению источника звука в окне текущего воспроизведения, выберите нужное Bluetooth-устройство.
2. Если подключенных устройств нет, выполните указания на экране, чтобы выполнить сопряжение устройства.
3. На экран дисплея выводится информация о форматах записей, которые поддерживаются.

Управление Bluetooth-устройствами

Bluetooth-устройства можно добавлять, удалять или подключать другое сопряженное устройство. Одновременно несколько Bluetooth-устройств активными быть не могут.

Развлекательная система для задних сидений

Развлекательная система для задних сидений (RSI)

Если предусмотрено комплектацией, система имеет два порта HDMI, две пары Bluetooth-наушников и сенсорные видеоз экраны в спинках сидений водителя и пассажира.

Развлекательная система для задних сидений может не функционировать должным образом при температуре ниже -20°C (-4°F) и выше 55°C (131°F).

Управление работой системы

Для использования:

1. Коснитесь дважды в любом месте любого из экранов, чтобы включить его; откроется начальный экран.
2. Нажмите  в строке состояния, чтобы выключить экран.

Эти экраны можно включить и выключать независимо друг от друга, также с помощью органов управления на переднем сиденье. При выключении экрана воспроизведение мультимедийного контента на нем приостанавливается.



Экраны можно блокировать с помощью органов управления на переднем сиденье.

Источники воспроизведения



- HDMI 1
- HDMI 2
- Приложения (в зависимости от комплектации)

Строка состояния:

- : Коснитесь, чтобы выключить экран. Коснитесь дважды в любом месте экрана, чтобы включить его снова.
- : Коснитесь, чтобы перейти в меню настройки Bluetooth-наушников. См. «Настройки» далее в этом разделе.
- : нажмите, чтобы перейти в меню Настройки.

Вход HDMI

Для подключения устройства с портом HDMI к центру развлекательной системы для задних сидений необходим кабель HDMI. К входам HDMI развлекательной системы для задних сидений можно подключить видеоигры, проигрыватели дисков, фотокамеры, смартфоны, планшеты, устройства потоковой передачи и аудиовидеоадаптеры с выходом HDMI (версия 1.4a).

Экран приложения

1. Нажмите для настройки масштаба.
2. Нажмите для перемещения назад и вперед по истории страниц.
3. Нажмите, чтобы перезагрузить страницу.
4. Нажмите, чтобы продублировать экран на втором экране для заднего сиденья.
5. Нажмите или смахните вниз, чтобы закрыть всплывающее окно. Всплывающее окно также пропадает, если коснуться в любом месте экрана или подождать примерно три секунды.
6. Коснитесь, чтобы открыть меню Настройки.
7. Коснитесь, чтобы связать или подключить Bluetooth-наушники, отрегулировать громкость в наушниках или переключиться

на воспроизведение звука через динамики автомобиля.

8. Нажмите, чтобы открыть начальный экран.

Для навигации внутри приложения нажмите, смахните или перетащите данные.

При касании рекламы она открывается в другой вкладке. Чтобы закрыть другую вкладку, коснитесь первой вкладки или нажмите X.

Настройки задних экранов

Находясь на главной странице заднего экрана, нажмите  для перехода в меню настроек.

В меню могут содержаться следующие пункты:

Яркость экрана

Выберите Яркость экрана. Отрегулируйте яркость движком. Каждый из экранов настраиваются независимо.

Bluetooth-наушники пользователя

Развлекательная система для задних сидений поддерживает Bluetooth-наушники. С каждым из задних экранов можно связать до четырех пар Bluetooth-наушников. На этом экране можно просмотреть список всех связанных с системой Bluetooth-наушников, а также задать их параметры. Здесь можно подключить новые Bluetooth-наушники и изменить настройки уже подключенных.

Чтобы связать Bluetooth-наушники с одним из задних экранов:

1. Выберите "Bluetooth-наушники" или нажмите X на главной странице соответствующего заднего экрана.
2. Выберите "Подключить наушники".
3. Удостоверьтесь, что Bluetooth-наушники находятся в режиме связывания. После того как система распознала Bluetooth-наушники, они отображаются в списке доступных наушников.
4. Выберите Bluetooth-наушники в списке. Прежде чем связывать наушники с развлекательной системой для задних сидений, может потребоваться отсоединить их от телефона.
5. После того как связывание наушников выполнено, нажмите кнопку настроек для этих наушников; откроется меню, где наушники можно переименовать, подключить, отключить или удалить связывание.

Комплектные Bluetooth-наушники

⚠ ПРЕДУПРЕЖДЕНИЕ!

Наушники имеют встроенные литий-ионные аккумуляторы, представляющие серьезную опасность возгорания при повреждении, неисправности или ненадлежащем использовании.

⚠ ПРЕДУПРЕЖДЕНИЕ!

Во избежание протечек аккумуляторной батареи и/или возгорания:

- Не сжигайте, не деформируйте и не вскрывайте аккумуляторную батарею
- Не подвергайте аккумуляторную батарею воздействию очень низких давлений воздуха и температур выше 60 °C (140 °F)
- Не заряжайте аккумуляторную батарею при температуре выше 45 °C (113 °F)
- Не заряжайте аккумуляторную батарею, если наушники неисправны или повреждены

⚠ ВНИМАНИЕ!

Не храните наушники в жарких условиях или при прямом солнечном свете. Это может повредить наушники, и ремонт не будет покрываться гарантией на автомобиль. Хранение при экстремальном холоде может ослабить аккумуляторные батареи. Храните наушники в сухом прохладном месте.



Аккумуляторные батареи, содержащиеся в этом изделии, не подлежат утилизации с бытовым мусором. Аккумуляторные батареи необходимо утилизировать на специализированном предприятии. За подробной информацией об утилизации обращайтесь в местные уполномоченные органы.



1. CH-Выбор канала

2. Питание

3. Громкость

4. Порт зарядки USB-C

В комплект развлекательной системы для задних сидений входят две пары новых беспроводных Bluetooth-наушников.

Наушники используются для прослушивания различных мультимедиа-данных. На корпусе беспроводных наушников расположены кнопка питания, переключатель каналов и регулятор громкости.

Чтобы использовать комплектные беспроводные Bluetooth-наушники:

- Включите наушники, нажав кнопку POWER (Питание) на одну секунду. Загорится индикатор питания.
- При выключенных наушниках нажмите и удерживайте кнопку питания в течение двух секунд, чтобы перейти в режим связывания. Название наушников отображается как GM RSI BT HP. Инструкции по связыванию на экране развлекательной системы для задних сидений см. далее в параграфе "Связывание с экраном развлекательной системы для задних сидений".
- Чтобы выключить наушники, нажмите и удерживайте кнопку питания в течение двух секунд.
- Нажмите кнопку СН-ВЫБОР КАНАЛА (1), чтобы сменить источники звука, связанные с экраном 1 или 2. Эта функция работает только после сопряжения устройств с обоими экранами RSI.

Связывание с экраном развлекательной системы для задних сидений

Каждый экран поддерживает только две пары активных наушников.

Чтобы связать Bluetooth-наушники с одним из задних экранов:

1. Коснитесь значка наушников на главной странице соответствующего заднего экрана.
2. Выберите «Добавить новые наушники»
3. Удостоверьтесь, что Bluetooth-наушники находятся в режиме связывания.
4. После того как система распознала Bluetooth-наушники, они отображаются в списке доступных наушников.
5. Выберите Bluetooth-наушники в списке. После соединения нажмите ОК во всплывающем окне "Связывание выполнено".
6. Нажмите ОК.

Чтобы отменить сопряжение наушников с экранами, коснитесь к обозначению наушников на главной странице соответствующего заднего экрана. Затем коснитесь к кнопке параметров наушников, сопряжение которых нужно отменить. Выберите пункт «Убрать наушники». Это действие выполняется отдельно с каждым из экранов.

Голосовой отклик

Если предусмотрено комплектацией, развлекательная система для задних сидений может быть оснащена функцией голосового отклика для удобства пользователей с нарушениями зрения и слуха.

Когда эта функция активирована, она информирует пользователя голосом о том, какой области экрана он касается, указывает на активные кнопки, а также сообщает информацию об экране, текущем статусе, содержимом списков, метаданных и всплывающих окнах. Это позволяет пользователю активировать функции двойным касанием в любом месте экрана, относящемся к последней действующей кнопке, к которой пользователь прикоснулся один раз и которая была объявлена голосом. Для включения и выключения голосового отклика нажмите  , коснитесь переключателя и нажмите ОК для подтверждения. Голосовой отклик выключается при выключении зажигания автомобиля.

Сброс настроек Entertainment Studio

Выберите эту опцию, чтобы выполнить сброс настроек приложений и завершить сеансы пользователей.

Лицензия на ПО с открытым кодом

Выберите, чтобы просмотреть информацию о лицензии.

Пользовательские порты на задних сиденьях

Если автомобиль оборудован развлекательной системой для задних сидений, в задней части центральной консоли располагаются порты для пользовательских устройств. Предусмотрено два порта HDMI и два порта USB-C с функцией только зарядки.

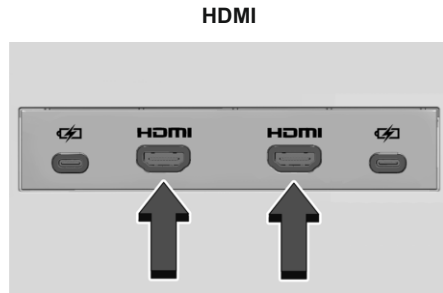

К входам HDMI можно с помощью аудио-видеокабеля HDMI подключить внешний источник сигнала, например, видеокамеру, игровую приставку или устройство Apple. Для устройств Apple требуется фирменный кабель Apple.

Коснитесь порта HDMI, к которому подключено внешнее устройство, на главном экране.

Некоторые HDMI-устройства, поддерживающие зарядку через USB, можно подключить к USB-портам для подачи питания.

Контент, передаваемый через эти HDMI-порты, НЕДОСТУПЕН на экране информационно-развлекательной системы. Чтобы использовать вход HDMI развлекательной системы для задних сидений:

1. Подключите внешнее устройство кабелем HDMI.
2. Включите вспомогательное устройство и видеозэкран развлекательной системы для задних сидений.
3. Нажмите  (Главная) на нужном экране и выберите HDMI в качестве источника.

HDMI**Подключение HDMI**

Развлекательная система для задних сидений имеет два HDMI-порта для воспроизведения видео с внешних устройств.

Подключите внешнее устройство, чтобы смотреть его контент на экране развлекательной системы.

Коснитесь порта HDMI, к которому подключено внешнее устройство, на главном экране.

Экран воспроизведения через HDMI

На экране воспроизведения через HDMI отображается видео, а также следующая информация:

-  (Главная страница): Нажмите , чтобы вернуться в меню главной страницы развлекательной системы для задних сидений.
-  (Наушники): Нажмите , чтобы перейти в меню настройки Bluetooth-наушников. См. «Настройки» далее в этом разделе.
- Поделиться: Нажмите , чтобы продублировать экран на втором экране для заднего сиденья. Экран можно продублировать на подключенное устройство.

Приложение Rear Media на главном экране

Приложение Rear Media позволяет пользователю с переднего сиденья управлять источниками видеозэкранов для задних сидений. Для доступа к приложению нажмите значок Rear Media на главной странице.

С помощью приложения Rear Media можно включить и выключать задние экраны. Выберите экран, прикоснувшись к экрану 1 или экрану 2. Нажмите «Сводка», чтобы просмотреть информацию для обоих экранов вместе. Экранная кнопка «Питание» рядом с выделенным экраном позволяет включить и выключить этот экран.

Пользователь на переднем сиденье может отключать звук для пользователей на задних сиденьях, нажав в приложении управления видео на значок выключения звука для левого или правого экрана или на кнопку выключения звука обоих экранов.

Также можно продублировать изображение от текущего источника сигнала на выбранном экране на другой экран, нажав кнопку "Поделиться" в справа внизу изображения экрана в приложении управления видео.

Выбор источника в приложении Rear Media

Приложение позволяет выбрать источник сигнала для выделенного заднего экрана. Нажмите Sources (Источники) в приложении Rear Media и выберите доступный источник из списка.

Сводный экран

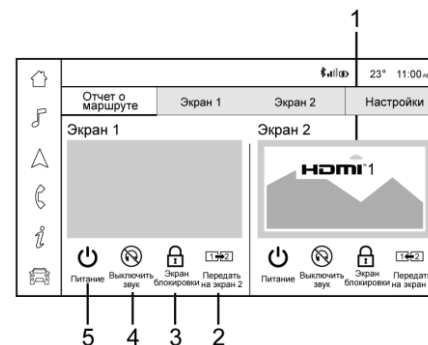

1. Текущие источники для задних экранов.
2. Нажмите, чтобы продублировать экран на втором экране для заднего сиденья.
3. Коснитесь, чтобы заблокировать сенсорный ввод для заднего экрана.
4. Коснитесь, чтобы отключить звук для заднего экрана.
5. Коснитесь, чтобы включить/выключить задний экран.

Экран информации без воспроизведения контента

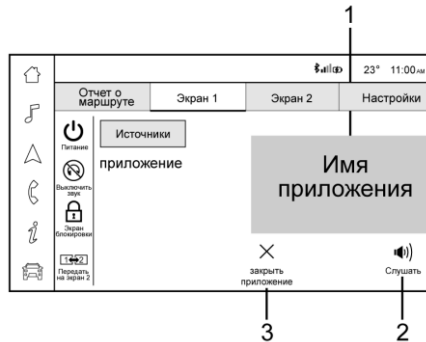

1. Иллюстрация к воспроизводимому контенту.
2. Нажмите, чтобы запустить воспроизведение звука через динамики автомобиля.
3. Нажмите, чтобы закрыть приложение на заднем экране.
4. Коснитесь, чтобы приостановить/возобновить воспроизведение контента.
5. Название воспроизводимого контента и дополнительная информация (если есть).

Настройки Rear Media

Находясь на странице Rear Media, нажмите Настройки; откроется меню настроек.

В меню могут содержаться следующие пункты:

Запоминать состояние включения экранов

Выберите эту опцию, чтобы экраны автоматически включались при запуске двигателя.

Голосовой отклик для задних экранов

Выберите, чтобы активировать голосовой отклик для конкретного экрана.

Разрешенные приложения

Выберите приложения, которые будут отображаться на экранах.

Учетная запись

Выберите, чтобы просмотреть информацию о тарифном плане мобильной связи автомобиля.

Сброс настроек Rear Media

Выберите, чтобы сбросить настройки приложений.

Условия использования Rear Media

Выберите, чтобы просмотреть условия использования.

Заявление о конфиденциальности

Выберите, чтобы показать Заявление о конфиденциальности.

Устранение неполадок развлекательной системы для задних сидений

Нет питания : Возможно, зажигание не находится в положении "включено" или ACC/ACCESSORY.

Индикатор питания на корпусе наушников горит, но звук не выводится : Удостоверьтесь, что наушники достаточно заряжены. Для зарядки подключите наушники к порту USB-C.

Проверьте, что наушники связаны с экранами. Переключая кнопки выбора каналов, удостоверьтесь, что вы слушаете правильный экран.

Если приведенные выше действия не помогли, отмените связывание наушников с развлекательной системой для задних сидений, выключите наушники, снова включите их и попробуйте установить связывание снова. См. процедуры связывания для Bluetooth-наушников ранее в этом разделе.

Искажения видеоизображения

Искажения видеоизображения могут быть вызваны помехами от сотовых телефонов, сканеров, раций СВ-диапазона, систем GPS, автомобильных радиостанций, мобильных факсов, портативных раций.

При использовании указанных устройств внутри автомобиля или рядом с ним может потребоваться выключить видеоплеер.



Распознавание речевых команд

Голосовой помощник Google Assistant позволяет управлять функциями аудиосистемы, телефона и навигационной системы без помощи рук. Его можно запустить нажатием  на рулевом колесе, нажатием на значок Google Assistant на главном экране или ключевыми словами "Hey Google" или "OK Google".

Однако не всеми функциями в этих областях можно управлять с помощью голосовых команд; кроме того, для работы Google Assistant требуется подключение к мобильной сети передачи данных.

Использование речевых команд

Управление с помощью голосовых команд доступно сразу после инициализации системы. Инициализация начинается при включении зажигания. Инициализация может занять некоторое небольшое время.

1. Чтобы запустить голосовое управление, нажмите  на пульте управления на рулевом колесе, коснитесь значка Google Assistant на главном экране или произнесите ключевые слова "Hey Google" или "OK Google". Для обеспечения работоспособности Google Assistant его необходимо настроить в системе  помощником по умолчанию (Default Assistant), а также задать ключевые «слова пробуждения».

2. Отчетливо произнесите одну из команд, описанных далее в этом разделе.

Выключение Google Assistant

- Чтобы отменить запрос к Google Assistant, нажмите  на пульте управления на рулевом колесе.

Полезные советы по произнесению команд

Система голосового управления распознает команды, выраженные в виде предложений естественного языка, а также команды, прямо называющие приложение и задачу.

Для достижения наилучших результатов:

- Произнесите команду естественным голосом, не слишком быстро и не слишком медленно.
- Используйте прямые команды без лишних слов. Например, «Позвонить <имя> на работу», «Воспроизвести» с последующим именем исполнителя или названием произведения или «Настроить на» с последующим номером радиостанции.

Прямые команды распознаются системой лучше. Пример прямой команды: "Набрать <номер>".

Если номер сотового телефона был сохранен с именем и местом, в прямой команде нужно указывать всю информацию. Например "Позвонить <имя> на рабочий".

Голосовое управление радиоприемником

После прикосновения к обозначению команд распознавания голоса эта функция становится активной в радиоприемнике AM/FM и в мультимедийных приложениях (если они ее поддерживают).

"Настроиться на <частота в диапазоне AM> Эй-Эм" : Настройка радиоприемника на указанную в голосовой команде частоту (например, «девятьсто пять»).

"Настроиться на <частота в диапазоне FM> Эф-Эм" : Настройка радиоприемника на указанную в голосовой команде частоту (например, «сто один и один»).

«Включить <название> в <источник звука>» : Воспроизведение музыкальной композиции или подключение к каналу указанного источника звука, например, к сервису Pandora или Spotify. Для выполнения этой команды может потребоваться сетевое соединение.

ТЕЛЕФОН

Голосовое управление телефоном

Чтобы использовать голосовые команды для управления телефоном, телефон должен быть подключен по Bluetooth.

"Позвонить <имя контакта>" : Позвонить сохраненному абоненту. Если для абонента имеются номера, сохраненные с указанием местоположения, в команде может быть указано местоположение. Во время настройки данной функции необходимо предоставить доступ к контактам в разделе Personal Results.

«Набрать <номер телефона>» : Вызов номера из семи или 10 цифр.

«Отправить сообщение <имя получателя>» : Отправить сообщение сохраненному абоненту.

Голосовое управление для навигации

С помощью голосовых команд можно управлять навигационной системой - начинать навигацию, отменять маршрут, добавлять маршрутные точки и инфраструктурные объекты.

"Доехать до <адрес назначения>": Иницирует навигацию до указанного адреса.

«Найти <название места>» : Команда на поиск интересующего места и прокладку к нему маршрута.

"Добавить <пункт> в маршрут": Добавляет промежуточный пункт в текущий маршрут.

«Поехали домой» : Запускает навигацию до домашнего адреса, указанного на картах Google.

Встроенные команды автомобиля

Эти команды позволяют регулировать температуру в салоне, управлять оттаиванием окон и т.п.

"Включить кондиционер" : Включает кондиционер.

"Установить температуру на <желаемое число> градусов" : Установить определенную температуру в салоне автомобиля.

Голосовое управление телефоном

Нажмите и удерживайте клавишу « ζ » на рулевом колесе, чтобы запустить на телефоне голосовой помощник (напр., Google Assistant, Siri и т.п.) на мобильном телефоне, подключенном к модулю Bluetooth либо с применением технологии Android Auto или CarPlay.

Канал Bluetooth (Обзор)

Благодаря поддержке Bluetooth система может взаимодействовать с большим количеством мобильных устройств, позволяя:

- Совершать и принимать звонки без помощи рук.
- Передавать адресную книгу или список контактов устройства в автомобиль.
- Передавать аудио (музыку, подкасты) в потоковом режиме.
- Уведомлять о поступлении текстовых сообщений.

Чтобы минимизировать отвлекающие факторы, перед началом вождения выполните в припаркованном автомобиле следующие действия:

- Ознакомьтесь с функциями мобильного устройства. Наведите порядок в телефонной книге и списке контактов, удалите дублирующие и редко используемые записи.
- Вспомните органы управления и использование информационно-развлекательной системы.
- Выполните сопряжение мобильных устройств с автомобилем. С некоторыми моделями мобильных устройств система может не работать. См. «Сопряжение» далее в этом разделе.

В автомобилях с системой Bluetooth можно совершать и принимать вызовы в режиме громкой связи при наличии мобильного

телефона с поддержкой Bluetooth и профилем для громкой связи. Управление системой осуществляется посредством информационно-развлекательной системы и голосовых команд. Систему можно использовать, когда зажигание автомобиля включено. Радиус действия системы Bluetooth - до 9,1 м. Не все мобильные устройства поддерживают все функции и способны работать с системой Bluetooth. За более подробной информацией о совместимых мобильных устройствах обратитесь к дилеру.

Органы управления

Управление соединением через Bluetooth осуществляется с помощью органов управления на дисплее информационно-развлекательной системы и органов управления на рулевом колесе.

Органы управления на рулевом колесе

 : Нажмите и отпустите, чтобы ответить на входящие вызовы на подключенном по Bluetooth мобильном устройстве. Нажмите и удерживайте для вызова помощника мобильного устройства.

 : Нажмите, чтобы завершить соединение, отклонить вызов или отменить операцию. Нажмите, чтобы отключить или включить звук информационно-развлекательной системы, когда вы не говорите по телефону.

Органы управления информационно-развлекательной системы

Дополнительную информацию о том, как работать с меню, используя органы управления информационно-развлекательной системой, см. в разделе Использование системы ↪ 6-5.

Аудиосистема

При использовании системы Bluetooth мобильного устройства звук воспроизводится через передние динамики аудиосистемы автомобиля, а работа аудиосистемы подавляется. Во время вызова, поступившего на мобильное устройство, уровень громкости регулируется с помощью органов управления на рулевом колесе или на центральной консоли. Установленный при этом уровень громкости сохраняется в памяти для последующих разговоров. Громкость невозможно опустить ниже определенного уровня.

Канал Bluetooth (Связывание и использование телефона - радиоприемник базовой комплектации)

Подключение

Сначала необходимо выполнить сопряжение Bluetooth-совместимого мобильного телефона с интерфейсом Bluetooth, а потом подключить его к автомобилю.

Относительно функций Bluetooth - см. руководство изготовителя мобильного телефона (перед подключением мобильного телефона).

Информация о сопряжении

- Телефон Bluetooth с поддержкой музыкальных файлов не может быть одновременно сопряжен с автомобилем как телефон и как музыкальный плеер.
- С системой может быть сопряжено до 10 устройств.
- Сопряжение не происходит, когда автомобиль движется.
- Процедуру сопряжения необходимо выполнить только один раз. Повторное ее выполнение может потребоваться только в том случае, если информация о сопряженном устройстве будет удалена из памяти системы.
- Когда в зоне действия системы находятся несколько сопряженных сотовых телефонов, система подключается к тому из них, которому присвоен статус «Первый для подключения». Если статус «Первый для подключения» не присвоен ни одному сотовому телефону, будет установлено подключение к тому устройству, которое использовалось последним. Чтобы установить соединение с другим сопряженным телефоном, нажмите «Соединение с другим телефоном», см. далее в этом разделе.

Присоединение телефона

1. Прежде чем начинать сопряжение, убедитесь в том, что на сотовом телефоне включен интерфейс Bluetooth.
2. Коснитесь значка ТЕЛЕФОН на главной странице или значка телефона в лотке приложений внизу экрана.
3. Коснитесь пункта «Телефон» в верхней части дисплея информационно-развлекательной системы. В центре экрана Телефоны может находиться опция Добавить. При касании этой опции открывается меню Список телефонов.
4. Нажмите Добавить телефон.
5. Выберите название автомобиля, отображаемое на дисплее информационно-развлекательной системы, из списка в настройках Bluetooth мобильного телефона.
6. Следуя инструкциям на экране сотового телефона, подтвердите шестизначный код, отображаемый на дисплее информационно-развлекательной системы, и нажмите кнопку «Сопряжение».
7. Запустите процедуру установления сопряжения на сотовом телефоне. См. информацию о процедуре в руководстве по эксплуатации мобильного телефона. Сопряженный телефон будет отображаться в списке подключенных.
8. Если автомобиль не отображается на сотовом телефоне, можно начать процесс сопряжения заново несколькими способами:

- Выключите телефон и снова включите его.
 - Вернитесь в начало меню телефонов на дисплее информационно-развлекательной системы и повторно запустите процесс сопряжения.
 - Выполните сброс телефона, но только в качестве крайней меры.
9. Если на телефоне будет выдан запрос с просьбой подтвердить подключение или разрешить загрузку адресной книги телефона, выберите «Всегда принимать» и «Разрешить». Если не разрешить загрузку адресной книги, она не будет доступна.
 10. Чтобы выполнить сопряжение других телефонов, повторите действия, описанные в пп. 1–8.

Первые для подключения сопряженные телефоны

Когда в зоне действия системы находятся несколько сопряженных сотовых телефонов, система подключается к тому из них, которому присвоен статус «First to Connect» («Первый для подключения»). Чтобы установить связанный телефон в качестве первого для подключения, удостоверьтесь, что телефон включен, нажмите Настройки, затем Система, затем Телефоны. В меню Телефоны будут показаны все связанные и все подключенные телефоны и мультимедийные проигрыватели. Телефоны можно добавлять и удалять, подключать и

отключать. Чтобы установить для телефона статус «Первый для подключения», нажмите  справа от телефона; откроется меню настроек телефона. Выберите пункт «Первый для подключения», чтобы присвоить устройству этот статус.

Второй телефон

Сотовому телефону можно присвоить статус второго телефона – для этого необходимо коснуться значка  справа от названия сопряженного сотового телефона, чтобы открыть меню его настроек. Сотовый телефон, имеющий статус второго, может одновременно подключаться параллельно другому мобильному устройству с поддержкой технологии Bluetooth. При этом второму телефону присваивается статус «Входящие вызовы». Это значит, что данное устройство способно только принимать вызовы. С помощью второго сотового телефона будет невозможно совершать исходящие вызовы по громкой связи, также будет недоступна его адресная книга. При необходимости, чтобы вернуть второму телефону роль устройства для приема входящих и совершения исходящих вызовов, коснитесь его в списке «Телефоны». Эта роль позволяет совершать исходящие вызовы на номера абонентов из списков «Контакты» и «Недавние».

Прослушивание перечня всех сопряженных и подключенных телефонов

1. Коснитесь значка ТЕЛЕФОН на главной странице или значка телефона в лотке приложений внизу экрана.
2. Нажмите Телефоны.

Отключение подключенного телефона

1. Нажмите ТЕЛЕФОН на главной странице.
2. Нажмите Телефоны.
3. Коснитесь значка карандаша напротив подключенного сотового телефона или мобильного устройства для отображения его информационного экрана.
4. Выберите команду «Отключить».

Удаление связанного телефона

1. Коснитесь значка ТЕЛЕФОН на главной странице или значка телефона в лотке приложений внизу экрана.
2. Нажмите Телефоны.
3. Коснитесь значка карандаша напротив подключенного сотового телефона для отображения его информационного экрана.
4. Выберите команду «Не подключаться».

Связывание с другим телефоном

Для установления связи с другим сотовым телефоном новый сотовый телефон должен находиться в автомобиле и быть сопряженным с системой по интерфейсу Bluetooth.

1. Коснитесь значка ТЕЛЕФОН на главной странице или значка телефона в лотке приложений внизу экрана.

2. Нажмите Телефоны.

3. В списке неподключенных телефонов коснитесь нового сотового телефона, с которым необходимо установить связь. Более подробную информацию об установке для телефона статуса "Первый для подключения" или статуса вторичного телефона см. "Первые для подключения сопряженные телефоны» ранее в этом разделе.

Переключение режимов трубки и громкой связи

Чтобы переключиться в режим телефона или громкой связи:

- Когда телефон находится в режиме громкой связи, для перехода в режим телефон коснитесь пункта «Телефон» на экране. В режиме телефона недоступен и не работает значок временного выключения звука.
- Когда активный вызов находится в режиме телефона, для перехода в режим громкой связи коснитесь пункта «Телефон» на экране.

Телефонный звонок с использованием списка контактов и списка недавних вызовов

Система Bluetooth позволяет выполнять телефонные вызовы с использованием персональной контактной информации, хранящейся в сотовом телефоне, поддерживающем функцию телефонной книги. Ознакомьтесь с настройками сотового телефона и его работой. Проверьте, поддерживает ли ваш мобильный телефон эту функцию.

В меню Контакты можно получить доступ к телефонной книге мобильного телефона.

В меню «Недавние» можно найти список недавних вызовов, совершенных с данного сотового телефона.

Чтобы совершить телефонный звонок через меню Контакты:

1. Нажмите Телефон на главной странице.
2. Нажмите Контакты.

3. Поиск в списке «Контакты» можно выполнять по первой букве. Для прокрутки списка имен коснитесь A-Z на дисплее информационно-развлекательной системы. Выберите имя абонента, с которым необходимо установить соединение.

4. Выберите нужный номер.

Чтобы совершить телефонный звонок через меню Недавние:

1. Нажмите Телефон на главной странице.

2. Нажмите Недавние.
3. Коснитесь имени или номера абонента, которого необходимо вызвать.

Звонок с набором номера с клавиатуры

Чтобы выполнить звонок с набором номера с клавиатуры:

1. Нажмите Телефон на главной странице.
2. Коснитесь пункта «Клавиатура» и введите номер телефона.
3. Нажмите , чтобы начать набор номера.

Поиск контактов с помощью клавиатуры

Чтобы выполнить поиск контактов с помощью клавиатуры:

1. Нажмите Телефон на главной странице.
2. Коснитесь пункта «Клавиатура» и введите часть номера телефона или имени контакта с помощью цифр на клавиатуре для поиска. Результаты появляются в правой части экрана. Чтобы совершить вызов, коснитесь одного из них.

Прием и отклонение вызова

Если поступивший вызов принимается, информационно-развлекательная система приглушает звучащий в автомобиле рингтон.

Прием вызова

Есть три способа принять вызов:

- Нажать клавишу  на рулевом колесе.
- Нажмите Ответить на дисплее информационно-развлекательной системы.
- Нажать Ответить в комбинации приборов, используя кнопку селектора.

Отклонение вызова

Есть три способа отклонить вызов:

- Нажать клавишу  на рулевом колесе.
- Нажмите Отклонить на дисплее информационно-развлекательной системы.
- Нажать Отклонить в комбинации приборов, используя кнопку селектора.

Ожидание вызова

Функция удержания вызова должна поддерживаться сотовым телефоном, оснащенным модулем Bluetooth, и оператором сотовой связи.

Прием вызова

Есть три способа принять ожидающий вызов:

- Нажать клавишу  на рулевом колесе.
- Нажмите Switch (Сменить) на дисплее информационно-развлекательной системы.
- Нажать Switch (Сменить) в комбинации приборов, используя кнопку селектора.

Отклонение вызова

Есть три способа отклонить ожидающий вызов:

- Нажать клавишу  на рулевом колесе.
- Нажмите Отклонить на дисплее информационно-развлекательной системы.
- Нажать Отклонить в комбинации приборов, используя кнопку селектора.

Переключение между абонентами (только для удерживаемых вызовов)

Для переключения между вызовами коснитесь значка телефона на домашней странице, чтобы перейти в меню вызова. В представлении вызова коснитесь вызова, находящегося в режиме удержания, чтобы переключиться на него.



Трехсторонняя связь

Функция трехстороннего соединения должна поддерживаться телефоном, оснащенным модулем Bluetooth, и оператором сотовой связи.

Чтобы перейти в режим трехсторонней связи во время вызова:

1. В меню соединений выберите Доб. звонок, чтобы добавить еще одно соединение.
2. Установите второе соединение, выбрав Недавние, Контакты или Клавиатура.
3. Когда активен второй вызов, нажмите на значок объединения, чтобы установить трехстороннюю связь.

Окончание вызова

- Нажать клавишу  на рулевом колесе.
- Нажмите  рядом с вызовом, чтобы завершить только этот вызов.
- Нажать Закончить в комбинации приборов, используя кнопку селектора.

Тональные сигналы DTMF

Во время вызова модуль Bluetooth, встроенный в аудиосистему автомобиля, может передавать номера. Это необходимо при взаимодействии с телефонными системами, управляемыми посредством меню. Введите номер с помощью клавиатуры.

Канал Bluetooth (Связывание и использование телефона - радиоприемник расширенной комплектации)

Подключение

Прежде чем использовать Bluetooth-совместимое мобильное устройство, сначала необходимо выполнить его сопряжение с системой Bluetooth, а затем подключить устройство к автомобилю. Перед сопряжением мобильного устройства ознакомьтесь с разделом о технологии Bluetooth руководства пользователя устройства.

Информация о сопряжении

- Нажмите значок телефона на домашней странице информационно-развлекательной системы.
- Если связанных мобильных устройств нет, на дисплее информационно-развлекательной системы отображается пункт «Подключить телефон». Нажмите на этот пункт, чтобы связать с системой мобильный телефон. См. пункт «Сопряжение телефона» далее в этом разделе.
- Смартфон, поддерживающий технологию Bluetooth и способный воспроизводить музыку, может быть одновременно сопряжен с автомобилем как телефон и как музыкальный проигрыватель.
- С системой может быть сопряжено до 10 устройств.
- Сопряжение не происходит, когда автомобиль движется.
- Процедуру сопряжения необходимо выполнить только один раз. Повторное ее выполнение может потребоваться только в том случае, если информация о сопряженном устройстве будет удалена из памяти системы.
- Когда в зоне действия системы находятся несколько сопряженных сотовых телефонов, система подключается к тому из них, которому присвоен статус «Первый для подключения». Если статус «Первый для подключения» не присвоен ни одному

сотовому телефону, будет выполнено подключение к тому, который использовался последним. Чтобы установить соединение с другим сопряженным сотовым телефоном, см. «Соединение с другим телефоном» далее в этом разделе.

Присоединение телефона

1. Прежде чем начинать процесс сопряжения, убедитесь в том, что на сотовом телефоне включена функция Bluetooth.
2. Коснитесь значка «Телефон» на домашней странице.
3. Если к системе не подключены мобильные устройства, нажмите Manage Phones (Управление телефонами), и появится экран Телефоны. Если уже подключено другое мобильное устройство, нажмите Настройки, Соединения и затем Телефоны.
4. Нажмите Добавить телефон.
5. Выполните связывание мобильного телефона, следуя указаниям на экране.
6. Следуя инструкциям на экране сотового телефона, подтвердите шестизначный код, отображаемый на дисплее информационно-развлекательной системы, и нажмите кнопку «Сопряжение». Чтобы успешно выполнить сопряжение, необходимо подтвердить код на сотовом телефоне и дисплее информационно-развлекательной системы.

7. Запустите процедуру установления сопряжения на сотовом телефоне. См. информацию о процедуре в руководстве по эксплуатации мобильного телефона. Сопряженный телефон будет отображаться в списке как подключенный.

8. Если на сотовом телефоне не отображается название автомобиля, можно начать процесс сопряжения заново несколькими способами:

- Удостоверьтесь, что автомобиля не в списке ранее подключенных устройств. Если автомобиль и мобильный телефон ранее были связаны и помнят друг друга, телефон не будет идентифицирован как новое устройство при поиске.
- Выключите и включите Bluetooth на устройстве.
- Вернитесь в начало меню телефонов на дисплее информационно-развлекательной системы и повторно запустите процесс сопряжения.
- Выключите сотовый телефон и снова включите его.
- Выполните сброс сотового телефона, но только в качестве крайней меры.

9. Если на сотовом телефоне будет выдан запрос с просьбой принять подключение или разрешить загрузку адресной книги телефона, выберите «Всегда принимать» и «Разрешить». Если не разрешить загрузку адресной книги, она не будет доступна.

10. Чтобы связать дополнительные

мобильные телефоны, нажмите Настройки, Соединения, а затем Телефоны.

Первые для подключения сопряженные телефоны

Когда в зоне действия системы находятся несколько сопряженных сотовых телефонов, система подключается к тому из них, которому присвоен статус «Первый для подключения». Чтобы присвоить сопряженному сотовому телефону статус «Первый для подключения»:

1. Убедитесь в том, что сотовый телефон включен.
2. Коснитесь значка настроек на домашней странице.
3. Нажмите Соединения.
4. Нажмите Телефон.
5. Нажмите Опции для подключенного телефона.
6. Нажмите Подключать первым в меню настроек мобильного телефона. Настройки будут введены в действие для устройства. Сотовые телефоны и мобильные устройства можно добавлять, удалять, подключать и отключать. При поступлении запроса на добавление сотового телефона или мобильного устройства или управление им откроется соответствующее подменю.

Переход к списку устройств

К списку устройств можно перейти двумя способами:

Нажать на значок Настройки

1. Коснитесь значка Настройки на главной странице или значка настроек в лотке ярлыков в левой части дисплея.
2. Нажмите Подключения.
3. Нажмите Телефоны.

Использование значка телефона

1. Коснитесь значка Телефон на главной странице или значка телефона в лотке ярлыков в левой части дисплея.
2. Нажмите  справа сверху на экране Телефоны.
3. Нажмите Подключенный телефон.

Отключение подключенного телефона

Чтобы отсоединить телефон:

1. Откройте список устройств. См. "Переход к списку устройств" выше в этом разделе.
2. Нажмите "Настройки" на карточке телефона, чтобы вывести настройки телефона или мобильного устройства.
3. Выберите команду «Отключить».

Удаление связанного телефона

Чтобы удалить связанный телефон:

1. Откройте список устройств. См. "Переход к списку устройств" выше в этом разделе.
2. Нажмите "Настройки" на карточке телефона, чтобы вывести настройки телефона или мобильного устройства.
3. Коснитесь «Forget Phone» («Забыть телефон»).

Связывание с другим телефоном

Для установления связи с другим сотовым телефоном новый сотовый телефон должен находиться в автомобиле и быть сопряженным с системой по интерфейсу Bluetooth.

Порядок связывания с другим телефоном:

1. откройте список устройств. См. "Переход к списку устройств" выше в этом разделе.
2. Коснитесь нового мобильного телефона, с которым хотите установить соединение, в списке доступных телефонов. См. «Первые для подключения сопряженные телефоны» выше в этом разделе.

Переключение режимов трубки и громкой связи

Чтобы переключиться в режим телефона или громкой связи:

- Во время звонка с использованием громкой связи последовательными прикосновениями к кнопкам Audio Output (вывод звука) и Phone (телефон) можно перевести вызов на телефон. В режиме телефона недоступен и не работает значок временного выключения звука.
- Во время звонка с использованием телефона последовательными прикосновениями к кнопкам Audio Output (вывод звука) и Car Speakers (громкоговорители) можно перевести вызов в режим громкой связи.

Звонок с помощью вкладки контактов

Система Bluetooth позволяет выполнять телефонные вызовы с использованием персональной контактной информации, хранящейся в сотовом телефоне, поддерживающем функцию телефонной книги. Внимательно ознакомьтесь с настройками и работой мобильного телефона, включая функцию переноса с него информации о контактах через модуль Bluetooth. Проверьте, поддерживает ли мобильный телефон функцию переноса с него информации о контактах через модуль Bluetooth.

В меню Контакты можно получить доступ к телефонной книге мобильного телефона.

Чтобы совершить телефонный звонок через меню Контакты:

1. Коснитесь значка Телефон на главной странице или в лотке ярлыков в левой части дисплея.
2. Нажмите Контакты.
3. Есть два способа поиска контактов:
 - Строка поиска – нажмите на значок поиска справа сверху окна Телефоны и введите имя или номер контакта с клавиатуры. Будут показаны результаты поиска по введенному запросу. Коснитесь имени абонента, которого необходимо вызвать.
 - Просмотр – коснитесь списка и прокручивайте его или воспользуйтесь линейкой прокрутки с левой стороны окна Телефоны. Коснитесь имени абонента, которого необходимо вызвать.

Телефонный звонок с использованием списка недавних вызовов

В меню «Недавние» можно найти список недавних вызовов, совершенных с данного сотового телефона.

Чтобы совершить телефонный звонок через меню Недавние:

1. Коснитесь значка Телефон на главной странице или в лотке ярлыков в левой части дисплея.
2. Нажмите Недавние.
3. Коснитесь имени или номера абонента, которого необходимо вызвать.

Звонок с набором номера с клавиатуры

Чтобы выполнить звонок с набором номера клавиатуры:

1. Коснитесь значка Телефон на главной странице или в лотке ярлыков в левой части дисплея.
 2. Коснитесь пункта «Клавиатура» и введите номер телефона.
 3. Чтобы начать набирать номер, коснитесь значка телефона на дисплее информационно-развлекательной системы.
- Поиск контактов с помощью клавиатуры**
- Чтобы выполнить поиск контактов с помощью клавиатуры:
1. Коснитесь значка «Телефон» на домашней странице.

2. Коснитесь пункта «Клавиатура» и введите часть номера телефона или имени контакта с помощью цифр на клавиатуре для поиска. Результаты появляются в правой части дисплея.

Прием и отклонение вызова

Если поступивший вызов принимается, информационно-развлекательная система приглушает звучащий в автомобиле рингтон.

Прием вызова

Существуют два способа принять вызов:

- Нажать клавишу  на рулевом колесе.
- Нажмите Ответить на дисплее информационно-развлекательной системы.

Отклонение вызова

Существуют два способа отклонить вызов:

- Нажать клавишу  на рулевом колесе.
- Нажмите Отклонить на дисплее информационно-развлекательной системы.

Ожидание вызова

Функция удержания вызова должна поддерживаться сотовым телефоном, оснащенный модулем Bluetooth, и оператором сотовой связи.

Прием вызова

Нажмите значок , чтобы ответить, затем коснитесь пункта «Переключиться» на дисплее информационно-развлекательной системы.



Отклонение вызова

Нажмите значок , чтобы отклонить вызов, затем коснитесь пункта «Отклонить» на дисплее информационно-развлекательной системы.

Переключение между абонентами (только для удерживаемых вызовов)

Для переключения между вызовами коснитесь пункта «Телефон» на домашней странице, чтобы перейти в представление вызова. В представлении вызова коснитесь вызова, находящегося в режиме удержания, чтобы переключиться на него.

Окончание вызова

- Нажать клавишу  на рулевом колесе.
- Коснитесь значка  для дисплея информационно-развлекательной системы напротив вызова, чтобы завершить только этот вызов.

Тональные сигналы DTMF

Во время вызова модуль Bluetooth, встроенный в аудиосистему автомобиля, может передавать номера. Это необходимо при взаимодействии с телефонными

системами, управляемыми посредством меню. Введите номер с помощью клавиатуры.

Apple CarPlay и Android Auto

(Радиоприемник базовой комплектации)

Если комплектацией автомобиля предусмотрена поддержка Android Auto и/или Apple CarPlay, можно пользоваться этими функциями при наличии совместимого смартфона. При доступности значки Android Auto и Apple CarPlay на домашней странице дисплея информационно-развлекательной системы из серых будут превращаться в цветные.

Чтобы использовать Android Auto и (или) Apple CarPlay:

Проецирование данных с подключенного по проводу телефона

1. Загрузите приложение Android Auto на свой смартфон из магазина приложений Google Play. Для использования Apple CarPlay устанавливать какие-либо приложения не требуется.

2. Подключите Android-телефон или iPhone с помощью входящего в комплект USB-кабеля, вставив его в USB-разъем системы, используемый для передачи данных. Рекомендуется использовать USB-кабель из комплекта поставки устройства, который следует заменить на новый в случае его износа, чтобы обеспечить необходимое

качество соединения. Кабели других производителей могут не работать.

3. Чтобы активировать Apple CarPlay или Android Auto при первом подключении смартфона, примите условия соглашения на дисплее информационно-развлекательной системы и на смартфоне.

4. Следуйте инструкциям на смартфоне.

Значки Android Auto и Apple CarPlay на домашней странице будут светиться в зависимости от смартфона. Android Auto и (или) Apple CarPlay может запуститься автоматически при подключении телефона к USB-разъему. Если этого не произойдет, коснитесь значка Android Auto или Apple CarPlay на домашней странице, чтобы выполнить запуск.

Нажмите кнопку  на центральной консоли, чтобы вернуться на домашнюю страницу.

Беспроводное проецирование данных с подключенного телефона (если предусмотрено комплектацией)

Удостоверьтесь, что ваш телефон совместим по беспроводному интерфейсу, посетив страницу поддержки Google Android Auto или Apple CarPlay.

1. Загрузите приложение Android Auto на свой смартфон из магазина приложений Google Play. Для использования Apple CarPlay устанавливать какие-либо приложения не требуется.

2. При первом подключении доступно два

способа настройки беспроводного подключения:

- Подключите Android-телефон или iPhone с помощью входящего в комплект USB-кабеля, вставив его в USB-разъем системы, используемый для передачи данных. Рекомендуется использовать USB-кабель из комплекта поставки устройства, который следует заменить на новый в случае его износа, чтобы обеспечить необходимое качество соединения. Кабели других производителей могут не работать.

- Подключение телефона по Bluetooth. См. Канал Bluetooth (Связывание и использование телефона - радиоприемник расширенной комплектации) ⇨ 6-26 или Канал Bluetooth (Обзор) ⇨ 6-22 или Канал Bluetooth (Связывание и использование телефона - радиоприемник базовой комплектации) ⇨ 6-23.

3. Убедитесь, что на вашем телефоневключен интерфейс WiFi, чтобы можно было передавать с него данные на дисплей.

4. Чтобы активировать Apple CarPlay или Android Auto при первом подключении смартфона, примите условия соглашения на дисплее информационно-развлекательной системы и на смартфоне.

5. Следуйте инструкциям на смартфоне.

Значки Android Auto и Apple CarPlay на домашней странице будут светиться в

зависимости от смартфона. Android Auto и (или) Apple CarPlay может запуститься автоматически при установлении беспроводного подключения телефона. Если этого не произойдет, коснитесь значка Android Auto или Apple CarPlay на домашней странице, чтобы выполнить запуск.

Работа функций CarPlay и/или Android Auto по беспроводному каналу может кратковременно нарушаться из-за помех от внешних источников Wi-Fi сигнала.

Чтобы отключить беспроводное проецирование данных с телефона:

1. Выберите Настройки на домашней странице.

2. Выберите «Телефоны»

3. Нажмите на значок карандаша рядом с тем телефоном, который вы хотите отключить.

4. Выключите Apple CarPlay или Android Auto. Нажмите кнопку  на центральной консоли, чтобы вернуться на домашнюю страницу.

В составе функций возможны изменения. За подробной информацией о настройке функций Android Auto или Apple CarPlay обращайтесь в обслуживающий вас автосалон.

Стандарт Android Auto разработан компанией Google. Его использование регулируется условиями соглашения и политикой конфиденциальности Google. Стандарт Apple CarPlay разработан корпорацией Apple. Его использование

регулируется условиями соглашения и политикой конфиденциальности Apple. За передачу данных взимается плата в соответствии с тарифным планом. По вопросам поддержки Android Auto и совместимости вашей модели телефона необходимо обращаться на сайт <https://support.google.com/androidauto>. По вопросам поддержки Apple CarPlay и совместимости вашей модели телефона необходимо обращаться на сайт www.apple.com/ios/carplay/. Компании Apple и Google могут изменить условия использования своих сервисов или приостановить их. Обозначения Android Auto, Android, Google, Google Play и другие знаки являются товарными знаками корпорации Google Inc.; обозначение Apple CarPlay является товарным знаком корпорации Apple Inc. Нажмите кнопку  на центральной консоли, чтобы выйти из Android Auto или Apple CarPlay. Чтобы снова войти в Android Auto или Apple CarPlay, нажмите и удерживайте кнопку  на центральной консоли. Apple CarPlay и Android Auto можно выключить в информационно-развлекательной системе. Для этого коснитесь значков «Дом», «Настройки», затем коснитесь вкладки «Приложения» в верхней части дисплея. Выключите Apple CarPlay или Android Auto соответствующим переключателем.

Apple CarPlay и Android Auto (Радиоприемник расширенной комплектации)

Если комплектацией автомобиля предусмотрена поддержка Android Auto и/или Apple CarPlay, можно пользоваться этими функциями при наличии совместимого смартфона. При доступности значки Android Auto и Apple CarPlay на домашней странице дисплея информационно-развлекательной системы из серых будут превращаться в цветные. Чтобы использовать Android Auto и (или) Apple CarPlay:

Проецирование данных с подключенного по проводу телефона

1. Загрузите приложение Android Auto на свой смартфон из магазина приложений Google Play. Для использования Apple CarPlay устанавливать какие-либо приложения не требуется.
2. Подключите Android-телефон или iPhone с помощью входящего в комплект USB-кабеля, вставив его в USB-разъем системы, используемый для передачи данных. Рекомендуется использовать USB-кабель из комплекта поставки устройства, который следует заменить на новый в случае его износа, чтобы обеспечить необходимое качество соединения. Кабели других производителей могут не работать.
3. Чтобы активировать Apple CarPlay или

Android Auto при первом подключении смартфона, примите условия соглашения на дисплее информационно-развлекательной системы и на смартфоне.

4. Следуйте инструкциям на смартфоне. Значки Android Auto и Apple CarPlay на домашней странице будут светиться в зависимости от смартфона. В следующий раз при подключении к USB Android Auto и/или Apple CarPlay могут запуститься автоматически. Если этого не произойдет, коснитесь значка Android Auto или Apple CarPlay на домашней странице, чтобы выполнить запуск. Нажмите кнопку  на центральной консоли, чтобы вернуться на домашнюю страницу.

Беспроводное проецирование данных с подключенного телефона (если предусмотрено комплектацией)

Удостоверьтесь, что ваш телефон совместим по беспроводному интерфейсу, посетив страницу поддержки Google Android Auto или Apple CarPlay.

1. Если ваш смартфон работает под управлением ОС Android 9 или более ранней версии, скачайте на него приложение Android Auto из интернет-портала Google Play. Если смартфон поддерживает технологию Apple CarPlay или работает под управлением ОС Android более поздних версий, то никакое приложение устанавливать не нужно.

2. При первом подключении доступно два способа настройки беспроводного подключения:

- Подключите Android-телефон или iPhone с помощью входящего в комплект USB-кабеля, вставив его в USB-разъем системы, используемый для передачи данных. Рекомендуется использовать USB-кабель из комплекта поставки устройства, который следует заменить на новый в случае его износа, чтобы обеспечить необходимое качество соединения. Кабели других производителей могут не работать.

- Подключение телефона по Bluetooth. См. Канал Bluetooth (Связывание и использование телефона - радиоприемник расширенной комплектации) ⇨ 6-26 или Канал Bluetooth (Обзор) ⇨ 6-22 или Канал Bluetooth (Связывание и использование телефона - радиоприемник базовой комплектации) ⇨ 6-23.

3. Убедитесь, что на вашем телефоне включен интерфейс WiFi, чтобы можно было передавать с него данные на дисплей.

4. Чтобы активировать Apple CarPlay или Android Auto при первом подключении смартфона, примите условия соглашения на дисплее информационно-развлекательной системы и на смартфоне.

5. Следуйте инструкциям на смартфоне. Значки Android Auto и Apple CarPlay на домашней странице будут светиться в

зависимости от смартфона. Android Auto и (или) Apple CarPlay может запуститься автоматически при установлении беспроводного подключения телефона. Если этого не произойдет, коснитесь значка Android Auto или Apple CarPlay на домашней странице, чтобы выполнить запуск.

Работа функций CarPlay и/или Android Auto по беспроводному каналу может кратковременно нарушаться из-за помех от внешних источников Wi-Fi сигнала.

Чтобы отключить беспроводное проецирование данных с телефона:

1. Выберите значок настроек на главной странице или значок настроек в лотке ярлыков в левой части экрана.

2. Выберите Подключения.

3. Нажмите Телефоны.

4. Нажмите "Настройки" на карточке телефона, чтобы вывести настройки телефона или мобильного устройства.

5. Выключите Apple CarPlay или Android Auto. Нажмите кнопку  на центральной консоли, чтобы вернуться на домашнюю страницу.

В составе функций возможны изменения. За подробной информацией о настройке функций Android Auto или Apple CarPlay обращайтесь в обслуживающий вас автосалон.

Стандарт Android Auto разработан компанией Google. Его использование регулируется условиями соглашения и политикой конфиденциальности Google.

Стандарт Apple CarPlay разработан корпорацией Apple. Его использование регулируется условиями соглашения и политикой конфиденциальности Apple. За передачу данных взимается плата в соответствии с тарифным планом. По вопросам поддержки Android Auto и совместимости вашей модели телефона необходимо обращаться на сайт <https://support.google.com/androidauto>. По вопросам поддержки Apple CarPlay и совместимости вашей модели телефона необходимо обращаться на сайт [www.apple.com/ios/carplay/](https://support.apple.com/ios/carplay/). Компании Apple и Google могут изменить условия использования своих сервисов или приостановить их. Обозначения Android Auto, Android, Google, Google Play и другие знаки являются товарными знаками корпорации Google Inc.; обозначение Apple CarPlay является товарным знаком корпорации Apple Inc.

Нажмите кнопку  на центральной консоли, чтобы выйти из Android Auto или Apple CarPlay. Чтобы снова войти в Android Auto или Apple CarPlay, нажмите и удерживайте кнопку  на центральной консоли.

НАСТРОЙКИ

Настройки (Радиоприемник базовой комплектации)

Содержимое меню настроек можно распределить по трем категориям. Выберите необходимую категорию касанием пункта «Система», «Приложения» или «Автомобиль».

Чтобы открыть меню:

1. Нажмите значок Настройки на домашней странице информационно-развлекательной системы.
2. Коснитесь необходимой категории для отображения списка доступных пунктов.
3. Касанием выберите необходимую функцию.
4. Для включения или выключения функции коснитесь или .
5. Коснитесь значка **X**, чтобы перейти на верхний уровень меню «НАСТРОЙКИ». В меню могут содержаться следующие пункты:

Система

В меню могут содержаться следующие пункты:

Время/дата

Настройка часов выполняется с помощью следующих функций:

- Автоматическая настройка времени и даты: нажмите, чтобы включить автоматическую настройку даты и времени. Если эта функция отключена,

время и дата могут быть установлены вручную.

- Настроить время: коснитесь, чтобы вручную установить время с помощью органов управления на дисплее информационно-развлекательной системы.
- Настройте дату: коснитесь, чтобы вручную установить дату с помощью органов управления на дисплее информационно-развлекательной системы.
- 24-часовой формат: коснитесь, чтобы указать формат отображения времени.
- Коснитесь пункта «Выкл» или «Вкл».

Language (язык)

Значением этого параметра задается язык текста на дисплее информационно-развлекательной системы. Нажмите Язык (Language) и выберите подходящий язык.

Телефоны

Коснитесь, чтобы подключиться к сотовому телефону или мобильному устройству, отключить или удалить сотовый телефон или мультимедийное устройство.

Сети Wi-Fi

Будут показаны подключенные и доступные сети Wi-Fi, обнаруженные в окрестности или внутри автомобиля.

Если для автомобиля не активирован пакет передачи данных по сети 4G LTE, для

использования сетевых служб информационно-развлекательная система может подключаться к мобильному устройству, домашней точке доступа или другой внешней защищенной сети Wi-Fi.

Точка доступа Wi-Fi

Обеспечивает настройку различных функций Wi-Fi.

Экран

Управляет настройкой экрана информационно-развлекательной системы.

Звуки

Обеспечивает настройку звуков информационно-развлекательной системы.

Избранное

Управляет сохраненными настройками информационно-развлекательной системы.

Сведения о системе

Отображает информацию о программном обеспечении информационно-развлекательной системы.

Восстановление заводских настроек

Позволяет сбросить настройки информационно-развлекательной системы в автомобиле.

Приложения

В меню могут содержаться следующие пункты:

Android Auto

Эта функция позволяет непосредственно взаимодействовать с телефоном через дисплей информационно-развлекательной системы. См. Apple CarPlay и Android Auto (Радиоприемник расширенной комплектации) ↻ 6-32 или Apple CarPlay и Android Auto (Радиоприемник базовой комплектации) ↻ 6-30.

Apple CarPlay

Эта функция позволяет непосредственно взаимодействовать с телефоном через дисплей информационно-развлекательной системы. См. Apple CarPlay и Android Auto (Радиоприемник расширенной комплектации) ↻ 6-32 или Apple CarPlay и Android Auto (Радиоприемник базовой комплектации) ↻ 6-30.

Аудиосистема

Позволяет регулировать различные настройки аудиосистемы.

Телефон

Позволяет регулировать различные настройки телефона.

Автомобиль

В меню могут содержаться следующие пункты:

Напоминание о задних сиденьях

Обеспечивает подачу звукового сигнала или вывод сообщения при открывании задней двери до или во время управления автомобилем.

Климат и качество воздуха

Позволяет регулировать различные настройки системы климат-контроля.

Системы предупреждения об опасности

Управляет различными настройками системы помощи водителю.

Комфорт и удобство

Управляет различными настройками системы обеспечения комфорта и удобства.

Световые приборы

Управляет различными настройками освещения.

Электроблокировка замков дверей

Управляет различными настройками замков дверей.

Дистан.блокировка / Разблокировка / Запуск

Управляет различными настройками дистанционного управления замками.

Дорожный просвет

Регулировка ходовой высоты.

Power Assist Steps (Вспомогательные подножки)

Регулировка положения подножек автомобиля.

Положение сидений

Управляет различными настройками сидений.

Подвеска

Регулировка параметров подвески.

Настройки (Радиоприемник расширенной комплектации)

При созданной учетной записи управление некоторыми настройками может осуществляться на сайтах Центра владельца.

Если к автомобилю получали доступ или создавали учетные записи другие пользователи, такие настройки могут быть изменены. В результате возможны изменения в параметрах безопасности и функционирования информационно-развлекательной системы. Некоторые настройки могут быть перенесены на новый автомобиль при наличии поддержки. За инструкциями обращайтесь к дилеру.

Ознакомьтесь с важными сведениями в Условиях предоставления услуг конечному пользователю и Заявлении о конфиденциальности. Для просмотра коснитесь значка «Настройки» на домашней странице дисплея информационно-развлекательной системы.

Чтобы войти в меню персонализации:

1. Коснитесь значка «Настройки» на домашней странице дисплея

информационно-развлекательной системы.

2. Коснитесь необходимой категории для отображения списка доступных пунктов.
3. Касанием выберите необходимую функцию.
4. Касанием пунктов на дисплее информационно-развлекательной системы включите или выключите функцию.
5. Нажмите <, чтобы вернуться.

В меню Настройки могут содержаться следующие пункты:

Подключения

Телефоны

Обеспечивает подключение к различным сотовым телефонам или мобильным устройствам, отключение или удаление сотового телефона или мультимедийного устройства.

Vehicle-to-Phone Sharing (Передача данных с автомобиля на телефон)

Автомобиль

В меню могут содержаться следующие пункты:

Напоминание о задних сиденьях

Обеспечивает подачу звукового сигнала или вывод сообщения при открывании задней двери до или во время управления автомобилем.

Климат и качество воздуха

Позволяет регулировать различные настройки системы климат-контроля. Системы предупреждения об опасности Управляет различными настройками системы помощи водителю.

Комфорт и удобство

Управляет различными настройками системы обеспечения комфорта и удобства.

Световые приборы

Управляет различными настройками освещения.

Электроблокировка замков дверей

Управляет различными настройками замков дверей.

Дистан.блокировка / Разблокировка / Запуск

Управляет различными настройками дистанционного управления замками.

Дорожный просвет

Регулировка ходовой высоты.

Power Assist Steps (Вспомогательные подножки)

Регулировка положения подножек автомобиля.

Положение сидений

Регулировка положения сидений.

Подвеска

Регулировка параметров подвески.

Apps & Permissions (Приложения и разрешения)

Вывод на экран списка установленных приложений и выданных им разрешений.

Время и дата

Разрешает настройку часов.

Экран

Управляет настройкой экрана информационно-развлекательной системы.

Звуки

Обеспечивает настройку звуков информационно-развлекательной системы.

Конфиденциальность

Регулировка параметров конфиденциальности.

Память

Вывод на экран параметров запоминающего устройства информационно-развлекательной системы.

Security

Регулировка параметров защиты информационно-развлекательной системы.

ТОРГОВЫЕ МАРКИ И ЛИЦЕНЗИОННЫЕ СОГЛАШЕНИЯ

Система

В меню могут содержаться следующие пункты:

Язык (Language)

Значением этого параметра задается язык текста на дисплее информационно-развлекательной системы.

Keyboard & speech (Клавиатура и речь)

Изменение параметров клавиатуры и распознавания речи.

Сброс настроек

Изменение параметров сброса настроек.

Сведения о системе

Коснитесь, чтобы просмотреть информацию о программном обеспечении информационно-развлекательной системы.

Legal Information (Правовая информация)

Коснитесь, чтобы просмотреть юридическую информацию и сведения о лицензиях.

Local System Update (Обновление локальной системы)

Регулировка параметров обновления автомобильных систем.

Google

Регулировка параметров Google.



Знаки "Made for iPod" и "Made for iPhone" означают, что электронное устройство предусматривает возможность подключения к iPod или iPhone соответственно и сертифицировано разработчиком на соответствие техническим требованиям Apple. Компания Apple не несет ответственности за работу данного устройства и за его соответствие стандартам безопасности и нормативным требованиям. Обратите внимание, что работа данного устройства с iPod или iPhone может повлиять на функционирование беспроводной связи. iPhone, iPod, iPod classic, iPod nano, iPod shuffle и iPod touch являются товарными знаками Apple Inc., зарегистрированными в США и других странах.



immersion.

Технология TouchSense и серия TouchSense System 1000 используются по лицензии корпорации Immersion. Технология TouchSense System 1000 защищена одним или несколькими патентами США, указанными по адресу www.immersion.com/patent-marking.html; поданы заявки на другие патенты.

Bose

Bose AudioPilot и Bose Centerpoint Surround являются зарегистрированными товарными знаками Bose Corporation в США и других странах.

Канал Bluetooth

Словесный знак и логотип Bluetooth являются собственностью Bluetooth SIG, Inc. и используются компанией General Motors только в соответствии с лицензией. Другие товарные знаки и названия являются собственностью их владельцев.

Java

Java является зарегистрированным товарным знаком компании Oracle и/или аффилированных с ней компаний.

MPEG4-AVC (H.264)

ДАННЫЙ ПРОДУКТ ПРЕДОСТАВЛЯЕТСЯ НА УСЛОВИИ ПОРТФЕЛЯ ПАТЕНТНЫХ ЛИЦЕНЗИЙ AVC ДЛЯ ЛИЧНОГО И НЕКОММЕРЧЕСКОГО ИСПОЛЬЗОВАНИЯ

ПОТРЕБИТЕЛЕМ В ЦЕЛЯХ: (i) КОДИРОВАНИЯ ВИДЕО В СООТВЕТСТВИИ СО СТАНДАРТОМ AVC («ВИДЕО AVC») И/ИЛИ (ii) ДЕКОДИРОВАНИЯ ВИДЕО AVC, ЗАКОДИРОВАННОГО ПОТРЕБИТЕЛЕМ В РАМКАХ ЛИЧНОЙ И НЕКОММЕРЧЕСКОЙ ДЕЯТЕЛЬНОСТИ ИЛИ ПОЛУЧЕННОГО ОТ ПОСТАВЩИКА ВИДЕОМАТЕРИАЛОВ, ИМЕЮЩЕГО ЛИЦЕНЗИЮ НА ПОСТАВКУ ВИДЕО AVC. НИКАКИХ ЛИЦЕНЗИЙ НА ЛЮБОЕ ДРУГОЕ ИСПОЛЬЗОВАНИЕ НЕ ПРЕДОСТАВЛЯЕТСЯ И НЕ ПОДРАЗУМЕВАЕТСЯ. ДОПОЛНИТЕЛЬНУЮ ИНФОРМАЦИЮ МОЖНО ПОЛУЧИТЬ У КОМПАНИИ MPEG LA, LLC. СМ. [HTTPS://WWW.MPEGLA.COM](https://www.mpegla.com).

VC-1

ДАННЫЙ ПРОДУКТ ПРЕДОСТАВЛЯЕТСЯ НА УСЛОВИИ ПОРТФЕЛЯ ПАТЕНТНЫХ ЛИЦЕНЗИЙ VC-1 ДЛЯ ЛИЧНОГО И НЕКОММЕРЧЕСКОГО ИСПОЛЬЗОВАНИЯ ПОТРЕБИТЕЛЕМ В ЦЕЛЯХ: (i) КОДИРОВАНИЯ ВИДЕО В СООТВЕТСТВИИ СО СТАНДАРТОМ VC-1 («ВИДЕО VC-1») И/ИЛИ (ii) ДЕКОДИРОВАНИЯ ВИДЕО VC-1, ЗАКОДИРОВАННОГО ПОТРЕБИТЕЛЕМ В РАМКАХ ЛИЧНОЙ И НЕКОММЕРЧЕСКОЙ ДЕЯТЕЛЬНОСТИ ИЛИ ПОЛУЧЕННОГО ОТ ПОСТАВЩИКА ВИДЕОМАТЕРИАЛОВ, ИМЕЮЩЕГО ЛИЦЕНЗИЮ НА ПОСТАВКУ ВИДЕО VC-1. НИКАКИХ ЛИЦЕНЗИЙ НА ЛЮБОЕ ДРУГОЕ ИСПОЛЬЗОВАНИЕ НЕ

ПРЕДОСТАВЛЯЕТСЯ И НЕ ПОДРАЗУМЕВАЕТСЯ. ДОПОЛНИТЕЛЬНУЮ ИНФОРМАЦИЮ МОЖНО ПОЛУЧИТЬ У КОМПАНИИ MPEG LA, LLC. СМ. [HTTPS://WWW.MPEGLA.COM](https://www.mpegla.com).

MPEG4–видео

ЗАПРЕЩАЕТСЯ ИСПОЛЬЗОВАНИЕ ДАННОГО ПРОДУКТА ЛЮБЫМ ОБРАЗОМ, СВЯЗАННЫМ СО СТАНДАРТОМ ВИДЕОКОДИРОВАНИЯ MPEG-4, КРОМЕ ИСПОЛЬЗОВАНИЯ ПОТРЕБИТЕЛЕМ ДЛЯ ПЕРСОНАЛЬНЫХ И НЕКОММЕРЧЕСКИХ ЦЕЛЕЙ.

MP3

Технология декодирования звука MPEG Layer-3 используется на основании лицензий Fraunhofer IIS и Thomson.

WMV/WMA

В данном продукте применяется технология, принадлежащая Microsoft Corporation и используемая на основании лицензии Microsoft Licensing, GP. Применение или распространение такой технологии вне связи с данным продуктом запрещается лицензией Microsoft Corporation и/или Microsoft Licensing, GP в зависимости от ситуации.

7

ОРГАНЫ УПРАВЛЕНИЯ КЛИМАТ-КОНТРОЛЕМ

- СИСТЕМЫ КЛИМАТ-КОНТРОЛЯ 7-2
- ВЕНТИЛЯЦИОННЫЕ РЕШЕТКИ 7-7
- ТЕХНИЧЕСКОЕ ОБСЛУЖИВАНИЕ 7-8
- ПРИМЕЧАНИЯ 7-10

СИСТЕМЫ КЛИМАТ-КОНТРОЛЯ

Автоматическая двухзонная система климат-контроля

При помощи данной системы осуществляется управление обогревом, охлаждением и вентиляцией автомобиля.

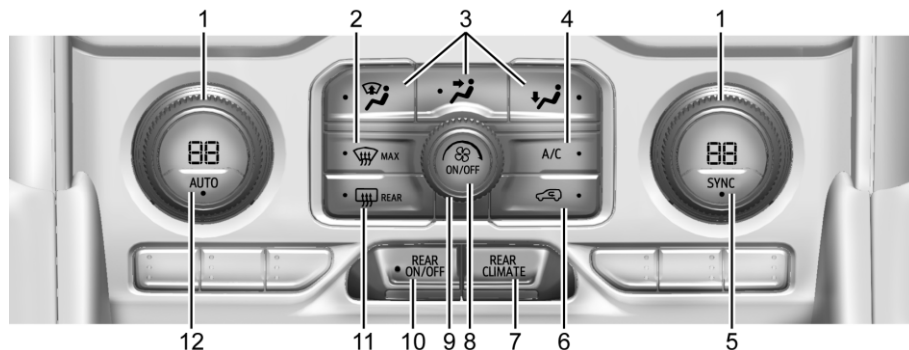

1. Ручки настройки температуры в зоне водителя и пассажира
2. MAX (оттаивание)
3. Органы управления режимами распределения воздуха
4. A/C (кондиционер)
5. SYNC (синхронизированная настройка температуры)
6. Рециркуляция
7. Климат-контроль сзади салона

8. Кнопка питания
9. Управление вентилятором
10. Кнопка питания системы климат-контроля сзади салона
11. Антизапотеватель заднего стекла или подогрев зеркал
12. AUTO (Автоматический режим)

Передний дисплей системы климат-контроля

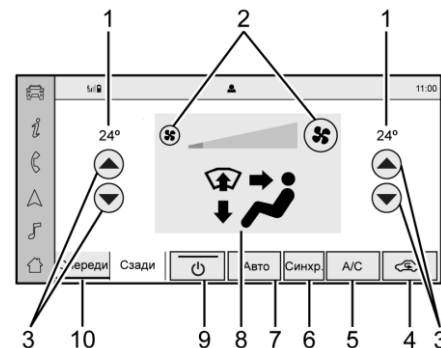

На иллюстрации представлена версия повышенного уровня

1. Настройки температуры в зоне водителя и пассажира
2. Управление вентилятором
3. Ручки настройки температуры в зоне водителя и пассажира
4. Sync (синхронизированная настройка температуры)
5. Рециркуляция
6. Органы управления режимами распределения воздуха
7. Auto (Автоматический режим)
8. A/C (кондиционер)
9. On/Off (Питание)
10. Выбор климат-контроля спереди

Прикоснувшись к CLIMATE в главном окне информационно-развлекательной системы, можно отрегулировать параметры вентилятора, режима подачи воздуха и кондиционирования, температуру на рабочем месте водителя и на местах для пассажиров, а также Sync. После этого выбор можно сделать на первой отображаемой странице переднего климат-контроля. См. руководство для информационно-развлекательной системы.

Дисплей состояния климат-контроля



В отдельных моделях окно состояния климат-контроля появляется на непродолжительное время при регулировке с помощью органов управления климат-контроля на центральной консоли.

Автоматический режим

В этом режиме система автоматически регулирует обороты вентилятора, выбирает режим распределения воздуха и режим работы кондиционера, включает и отключает режим рециркуляции, чтобы нагреть или охладить воздух в салоне автомобиля до нужной температуры.

Когда индикатор AUTO светится, все четыре функции работают в автоматическом режиме. Каждую из функций можно настроить вручную, а заданная настройка выводится на экран дисплея. Те функции, которые вручную не настроены, продолжают работать в автоматическом режиме, даже если индикатор AUTO не светится.

Порядок перевода в автоматический режим:

1. Нажмите клавишу AUTO.
2. Выберите необходимую температуру.

Подождите, пока система создаст в салоне необходимый микроклимат.

Отрегулируйте температуру до максимально комфортного уровня.

В жаркую погоду для экономии топлива и обеспечения более быстрого охлаждения салона может автоматически включиться режим рециркуляции.

Индикатор рециркуляции не загорается при автоматическом управлении. Более подробную информацию об индикаторе  см. в разделе «Управление в ручном режиме».

Управление в ручном режиме

 : Поверните ручку по часовой стрелке или против часовой стрелки, чтобы увеличить или уменьшить скорость вращения вентилятора. Нажатием на ручку вентилятор выключается. После выключения из выпускных отверстий может выйти немного воздуха в зависимости от скорости движения. При нажатии любой из кнопок или повороте любой ручки система климат-контроля включается и работает в заданном режиме.

Нажмите AUTO для возврата в автоматический режим.

Места водителя и пассажиров - контроль температуры: Температуру можно настраивать отдельно для водителя и пассажира.

Поверните ручку по часовой стрелке или против часовой стрелки, чтобы увеличить или уменьшить температуру в зоне водителя или пассажира. Повышение или понижение температуры выводится на экран дисплея со стороны водителя или пассажира.

SYNC : Нажмите для синхронизации температуры, заданной пассажиром, с температурой, заданной водителем. При этом загорится индикатор SYNC. После регулировки температуры со стороны пассажира индикатор SYNC гаснет.

Управление режимами распределения воздуха : Нажмите  ,  или  для изменения направления потока воздуха.

Эти три регулятора можно нажимать в любом сочетании. При этом загорится подсветка нажатой клавиши выбранного режима.

При изменении режима автоматическое управление отменяется, и система переходит в ручной режим. Нажмите AUTO для возврата в автоматический режим.

Для изменения текущего режима выберите одну или несколько из следующих опций:

 : Воздух подается на лобовое стекло, в боковые выпускные отверстия кондиционера и в выпускные отверстия у боковых окон.

 : Воздух подается в выпускные отверстия кондиционера.

 : Воздух подается в напольные выпускные отверстия и частично на лобовое стекло, в боковые выпускные отверстия кондиционера и в выпускные отверстия у боковых окон.

 **MAX**: Воздух подается на лобовое стекло, а вентилятор работает на повышенных оборотах, если только они уже не превышают средние. При переходе в этот режим прежний режим отключается, а лобовое стекло быстрее очищается от запотевания или инея. При повторном

нажатии регулятора система возвращается в прежний режим работы, а вентилятор – к прежним оборотам.

Для достижения оптимальных результатов следует очистить снег и наледь с лобового стекла, прежде чем включать режим удаления инея.

 : Нажмите, чтобы включить рециркуляцию. При этом должен включиться индикатор. В ходе рециркуляции воздух быстро охлаждает салон автомобиля.

Кроме того, этот режим препятствует проникновению в автомобиль воздуха и запахов снаружи.

Не рекомендуется долго пользоваться режимом рециркуляции на холоде или в условиях повышенной влажности. Рециркуляция на холоде или в условиях повышенной влажности может привести к запотеванию оконных стекол.

A/C: Включение и выключение системы кондиционирования производится нажатием этой клавиши. На включение кондиционера указывает соответствующий индикатор. Если вентилятор выключен, значит, кондиционер не работает.

Индикатор A/C светится даже при температуре снаружи ниже нуля.

Антизапотеватель заднего стекла

 **ЗАДНЯЯ**: Нажмите для включения или отключения антизапотевателя заднего стекла. Загорание индикатора в клавише указывает на то, что антизапотеватель заднего стекла включен.

Антизапотеватель заднего стекла работает только при запущенном двигателе. Антизапотеватель выключается, если автомобиль переводится в режим обслуживания вспомогательного оборудования.

Подогрев наружных зеркал включается и выключается нажатием на  . См. Зеркала с подогревом ⇨ 1-25.

▲ ВНИМАНИЕ!

Использование лезвия или других острых предметов для очистки заднего стекла с внутренней стороны может повредить сетку обогревателя стекла. Ремонт в этом случае не будет являться гарантийным. Не очищайте внутреннюю поверхность стекла острыми предметами.

Работа климат-контроля при удаленном запуске автомобиля: При дистанционном запуске двигателя (автомобилей в соответствующей комплектации) система климат-контроля может включаться автоматически. В автомобилях с подогревом или вентиляцией сидений, а также с подогревом рулевого колеса эти функции можно включить при дистанционном запуске. См. Удаленный запуск автомобиля ↻ 1-9, Обогреваемые передние сиденья ↻ 2-8 и Рулевое колесо с подогревом ↻ 4-2.

Датчики

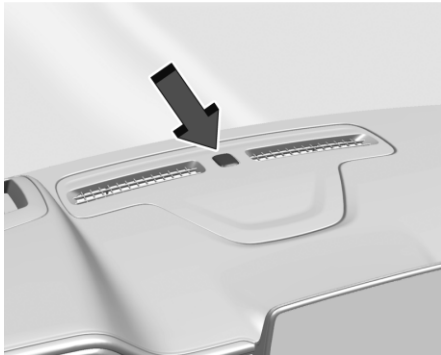

Датчик освещенности на приборной панели рядом с лобовым стеклом контролирует интенсивность солнечного излучения.

Система климат-контроля использует сигнал датчика для регулировки температуры, скорости вращения вентилятора, включения и выключения режима рециркуляции и переключения режимов распределения воздуха, поддерживая максимально комфортный микроклимат в салоне. Не перекрывайте датчик во избежание неправильной работы системы управления климат-контролем.

Задержка выключения вентилятора

В некоторых комплектациях при соблюдении определенных условий вентилятор может продолжать работать или периодически включаться еще какое-то время после выключения зажигания и блокировки замков дверей автомобиля. Это обычное явление.

Задняя система климат-контроля

Система климат-контролем сзади салона находится в задней части вещевого отделения в центральной консоли. Эта система позволяет регулировать микроклимат в задней части салона.

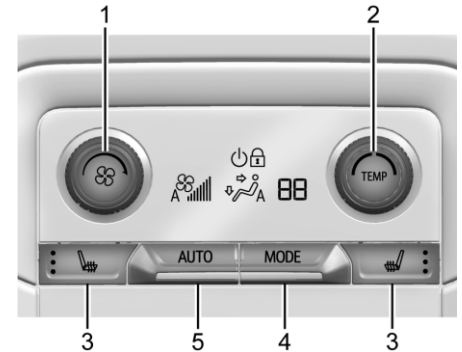

1. Управление вентилятором
2. TEMP (контроль температуры)
3. Подогрев задних сидений (если предусмотрен комплектацией)
4. MODE (переключатель режимов распределения воздуха)
5. AUTO (Автоматический режим)

Если заблокирована функция двойной автоматической системы климат-контроля, позволяющая регулировать микроклимат в задней части салона, остается возможность регулировать его с переднего сиденья.

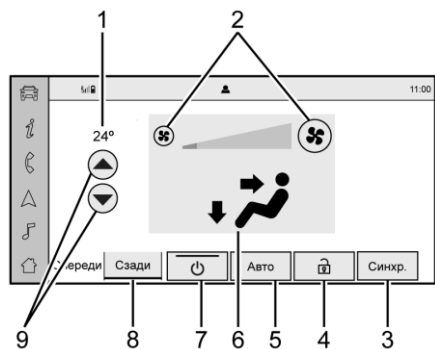

На иллюстрации представлено окно регулировки параметров климат-контроля сзади а версия повышенного уровня

1. Настройка температуры сзади
2. Управление вентилятором
3. Отображение наружной температуры
4. Сync (синхронизация температур)
5. Блокировка задних органов управления
6. Управление режимами распределения воздуха
7. Auto (Автоматический режим)
8. On/Off (Питание)
9. Выбор климат-контроля сзади

Автоматический режим

AUTO: Нажатием на AUTO включается автоматическая регулировка температуры, подачи воздуха и оборотов вентилятора возле задних пассажирских сидений. При работе в автоматическом режиме на экране дисплея высвечивается буква А. Регулировка любого из параметров климат-контроля сзади отключает полностью автоматический режим. Нажмите AUTO для возврата в полностью автоматический режим.





Функции климат-контроля выводятся на экран только тогда, когда микроклимат поддерживается сзади независимо от остального салона.

Управление в ручном режиме

 : Поверните ручку по часовой стрелке или против часовой стрелки, чтобы увеличить или уменьшить скорость вращения вентилятора. Поверните против часовой стрелки до упора, чтобы отключить вентилятор/питание.

TEMP: Поверните по часовой стрелке или против часовой стрелки, чтобы, соответственно, повысить или понизить температуру воздуха, который подается в пассажирский салон. Нажатием кнопки SYNC на пульте поддержания микроклимата спереди температура в задней части салона синхронизируется с температурой, заданной водителем.

MODE: Нажмите, чтобы изменить направление воздухотока в салоне. Нажимайте эту кнопку, пока на дисплее не появится обозначение нужного режима. При многократном нажатии подача воздуха изменяется циклически.

 или  : Если предусмотрено комплектацией, нажмите  или , чтобы включить подогрев подушки левого или правого бокового сиденья. См. Задние сиденья с подогревом ↻ 2-3.

ВЕНТИЛЯЦИОННЫЕ РЕШЕТКИ

Регулируемые вентиляционные отверстия расположены посередине и сбоку приборной панели.

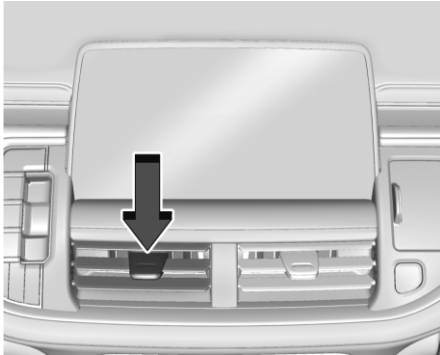

Чтобы изменить направление воздушотока, сдвиньте ползунок. Чтобы закрыть вентиляционное отверстие, переведите ползунок в крайнее от себя положение.

Вентиляционные отверстия сзади

Автомобиль оборудован четырьмя круглыми или прямоугольными вентиляционными отверстиями, встроенными в обшивку потолка над сиденьями второго и третьего рядов.



Чтобы открыть круглое выпускное отверстие, нажмите на задний край средней пластины. За среднюю пластину отверстие можно вращать, меняя направление воздушотока. Чтобы перекрыть воздушоток, нажмите на передний край средней пластины.

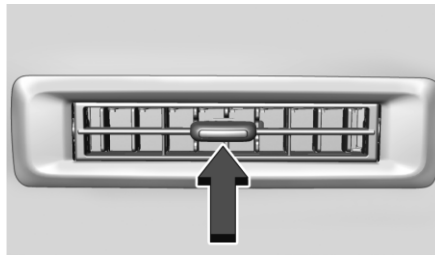

Направление воздушотока из прямоугольных вентиляционных отверстий меняется сдвигом ползунка, а перекрывается воздушоток вращением цилиндра влево или вправо.

Советы по использованию

- Очищайте воздухозаборники у основания лобового стекла от льда, снега и листьев, которые могут перекрыть поступление воздуха в автомобиль.
- Счищайте снег с капота, чтобы улучшить видимость и уменьшить попадание влаги в автомобиль.
- Садясь за руль на холоде, нажмите кнопку повышения оборотов вентилятора до максимальных, прежде чем трогаться с места. Это помогает очистить воздухозаборники от снега и влаги, а также препятствует запотеванию стекол изнутри.
- Держите пространство под передними сиденьями свободным для более эффективного распространения воздуха по салону.
- Использование капотных отражателей, не утвержденных компанией GM, может отрицательно сказаться на работе системы. Перед установкой какого-либо оборудования снаружи автомобиля проконсультируйтесь на своей станции технического обслуживания.

ТЕХНИЧЕСКОЕ ОБСЛУЖИВАНИЕ

Фильтр салона

Этот фильтр позволяет очистить наружный воздух от пыли, пыльцы и прочих взвешенных частиц, прежде чем он поступит в салон.

Картридж этого фильтра необходимо заменять во время проведения ТО. См. Расписание технического обслуживания ⇨ 10-3. Чтобы узнать, какого типа фильтр необходимо использовать, см. Запасные части для технического обслуживания ⇨ 10-13.

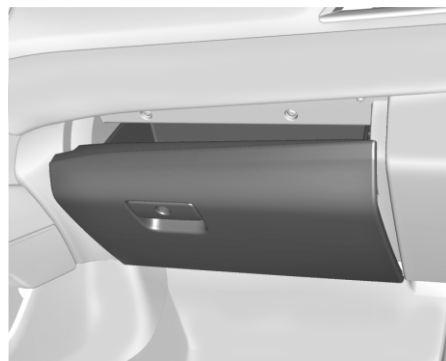

1. Полностью откройте дверцу нижнего перчаточного ящика.

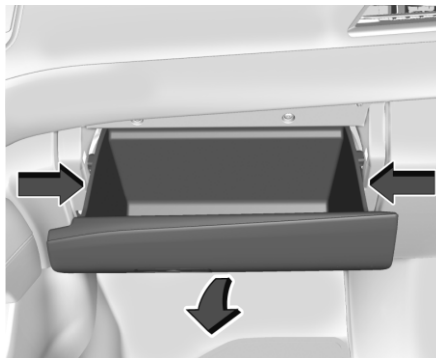

2. Нажмите на боковые стенки перчаточного ящика, высвобождая его из фиксаторов, после чего опустите ящик.

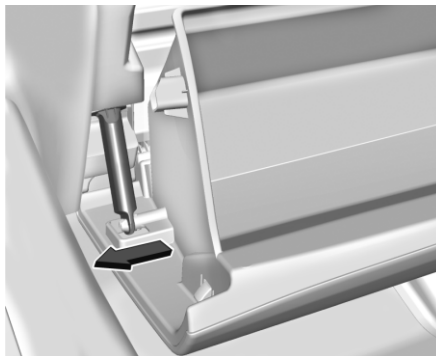

3. Высвободите демпфер вытягиванием наружу, чтобы полностью вынуть перчаточный ящик.

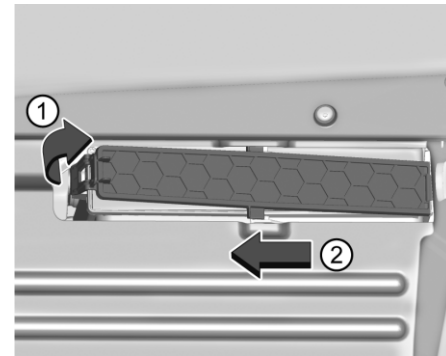

4. Потянув за рычажок (1) слева от крышки фильтра, сдвиньте его влево (2), после чего снимите крышку. Снимите прежний фильтр.

5. Установите новый воздушный фильтр.

6. Установите крышку фильтра на место.

7. Установка крышки перчаточного ящика осуществляется в обратном порядке.

За дополнительной помощью обращайтесь на станцию технического обслуживания.

Обслуживание

Под капотом всех автомобилей имеется наклейка с указанием типа заправленного хладагента. Обслуживание системы кондиционирования должен выполнять только квалифицированный, прошедший специальное обучение персонал. Запрещается ремонтировать испаритель системы кондиционирования или заменять его на другой, снятый со списанного автомобиля.

Чтобы обеспечить надежность и безопасность работы, для замены следует использовать только новый испаритель.

На время проведения обслуживания системы следует слить из нее хладагент в специальные емкости, используя для этого специальное оборудование. Слив хладагента в емкость, из которой он может испариться в атмосферу, наносит вред природе и угрожает людям, так как может попасть в органы дыхания, привести к возгоранию, нанести ожоги или причинить иной ущерб здоровью.

Кондиционер нуждается в периодическом обслуживании. См. Расписание технического обслуживания ⇨ 10-3.

8

ВОЖДЕНИЕ УПРАВЛЕНИЕ АВТОМОБИЛЕМ

- СОВЕТЫ ВОДИТЕЛЮ 8-2
- ЗАПУСК И ЭКСПЛУАТАЦИЯ 8-16
- ОТРАБОТАННЫЕ ГАЗЫ 8-22
- АВТОМАТИЧЕСКАЯ КОРОБКА ПЕРЕДАЧ ... 8-23
- СИСТЕМЫ УПРАВЛЕНИЯ
АВТОМОБИЛЕМ 8-27
- ТОРМОЗНАЯ СИСТЕМА 8-31
- СИСТЕМЫ СТАБИЛИЗАЦИИ
ДВИЖЕНИЯ 8-34
- КРУИЗ-КОНТРОЛЬ 8-44
- СИСТЕМЫ ПОМОЩИ ВОДИТЕЛЮ 8-47
- ТОПЛИВО 8-65
- БУКСИРОВКА ПРИЦЕПА 8-69
- ИЗМЕНЕНИЕ КОНСТРУКЦИИ
АВТОМОБИЛЯ И УСТАНОВКА
ДОПОЛНИТЕЛЬНОГО ОБОРУДОВАНИЯ 8-89
- ПРИМЕЧАНИЯ 8-90

СОВЕТЫ ВОДИТЕЛЮ

Рекомендации по снижению расхода топлива

Стиль вождения оказывает значительное влияние на расход топлива. Ниже приводятся некоторые рекомендации, которые помогут вам максимально сократить потребление топлива автомобилем:

- Установите необходимую температуру с помощью панели управления климат-контролем после пуска двигателя или отключите климат-контроль, если он не нужен.
- Избегайте резкого трогания с места, увеличивайте скорость движения автомобиля плавно.
- Замедляйте ход автомобиля плавно, избегайте резкого торможения.
- Не оставляйте двигатель работать на холостом ходу в течение длительного времени.
- Если характер дороги и погодные условия позволяют, используйте круиз-контроль.
- Всегда соблюдайте предписанный скоростной режим или двигайтесь медленнее, если этого требуют условия.
- Поддерживайте необходимое давление воздуха в шинах.
- Если вам необходимо посетить несколько мест, постарайтесь совместить все в одной поездке.

- Заменяйте старые шины на новые с тем же кодом ТРС (внутренний стандарт GM для маркировки шин), указываемом на боковине шины рядом с обозначением ее типоразмера.
- Придерживайтесь рекомендованного графика планового технического обслуживания.

Отвлечение внимания при вождении

Отвлечение внимания от текущих задач при вождении может проявляться в разных формах. Руководствуйтесь здравым смыслом и не допускайте, чтобы какие-то другие действия отвлекали Ваше внимание от дороги. Многие местные администрации издаю специальные предписания, касающиеся отвлечения внимания водителя. Тщательно изучите правила, действующие в Вашей местности.

Во избежание невнимательного вождения следите за дорогой, держите руки на рулевом колесе и сосредоточьтесь на вождении.

- Не используйте телефон, чтобы выяснить ситуацию на дороге. Чтобы сделать или принять необходимые звонки, пользуйтесь громкой связью.
- Внимательно смотрите на дорогу. Не читайте, не делайте записей и не просматривайте информацию в телефоне и других электронных устройствах.

- Рассматривайте сиденье переднего пассажира как потенциальный фактор отвлечения внимания
- Перед началом вождения внимательно изучите функции автомобиля, такие как программирование избранных радиостанций, настройка климат-контроля, настройка сидений. Перед поездкой введите всю информацию о поездке в какое-нибудь навигационное устройство.
- Поиск упавших предметов отложите до того момента, когда автомобиль остановится.
- Чтобы уделить внимание детям, остановите автомобиль.
- Животных держите в подходящих контейнерах или используйте ограничители.
- При вождении избегайте напряженных разговоров, как с пассажирами, так и по мобильному телефону.

ПРЕДУПРЕЖДЕНИЕ!

Если слишком надолго или слишком часто отводить глаза от дороги, это может привести к столкновению и, следовательно, к травме или даже гибели. Концентрируйте внимание на дороге.

Дополнительную информацию об использовании информационно-развлекательной системы и навигационной системы (если имеется), включая связывание и использование мобильного телефона, см. в разделе, посвященном информационно-развлекательной системе.

Основы безопасной эксплуатации автомобиля

Принцип внимательного вождения автомобиля подразумевает «постоянную готовность к неожиданностям». Необходимым условием такого подхода является использование ремней безопасности. См. Ремни безопасности ↗ 2-18.

- Внимательный водитель должен исходить из предположения, что другие участники дорожного движения (пешеходы, велосипедисты и водители других транспортных средств) могут проявлять невнимательность и совершать ошибки. Вы должны превосходить их возможные действия и быть к ним готовы.
- Соблюдайте дистанцию до идущего впереди транспортного средства.
- Не отвлекайтесь от процесса управления автомобилем.

Управление автомобилем

Торможение, рулевое управление и ускорение являются важными факторами управления автомобилем во время движения.

Торможение

Процесс торможения включает время принятия решения и время реакции. Латентная фаза – это время, необходимое водителю для осознания ситуации и выработки решения о нажатии педали.

Моторная фаза – это фаза фактического выполнения действия.

Средняя продолжительность моторной фазы реакции водителя составляет около трех четвертей секунды. За это время автомобиль, движущийся со скоростью 100 км/ч (60 миль/ч) проходит 20 м (66 футов), которые в аварийной ситуации могут оказаться очень большим расстоянием.

Полезные рекомендации, относящиеся к торможению, которые следует помнить:

- Соблюдайте дистанцию до идущего впереди транспортного средства.
- Избегайте ненужного резкого торможения.
- Поддерживайте одинаковую с потоком машин скорость.

Если во время движения двигатель неожиданно заглохнет, выжимать педаль тормоза необходимо так же, как и обычно. Не следует многократно выжимать и отпускать педаль. Если так делать, то

нажимать на педаль будет труднее. Если двигатель заглох, то усилитель тормоза сохранит некоторую работоспособность, которая, однако, будет утрачена после нажатия педали тормоза.

После того как вакуумный усилитель перестанет работать, для затормаживания автомобиля потребуется больше времени и усилий.

Рулевое управление



Чтобы избежать повреждения системы рулевого управления, не следует переезжать через бордюры, барьеры на парковке или аналогичные препятствия на скорости выше 3 км/ч (1 мили/ч). Проявляйте осторожность при преодолении других препятствий, таких как разделители полос и искусственные неровности («лежачие полицейские»). Повреждения, вызванные нарушением правил эксплуатации автомобиля, не подлежат гарантийному ремонту.

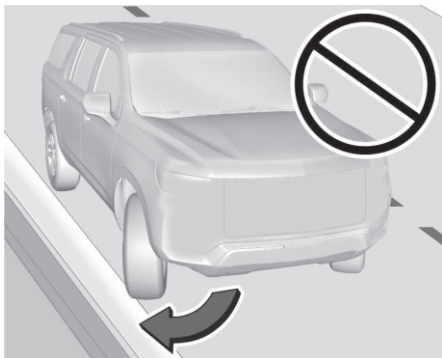

Система рулевого управления с электроусилителем

Этот автомобиль оснащен электроусилителем рулевого управления. В нем не используется жидкость гидроусилителя.

Регулярное обслуживание не требуется. Если усилитель рулевого управления перестанет работать в результате неисправности системы, то управление автомобилем сохранится, но потребует больших усилий.

Если усилитель рулевого управления используется в течение продолжительного периода времени на неподвижном автомобиле, усиление может уменьшаться.

Если повернуть рулевое колесо до упора и удерживать в этом положении длительное время, эффект усиления может снизиться. Нормальная работа усилителя восстановится после того, как он остынет. При возникновении неисправности обратитесь к дилеру.

Рекомендации по выполнению поворотов

- Выполняйте повороты на допустимой скорости.
- Снижайте скорость перед входом в поворот.
- В процессе поворота поддерживайте допустимую постоянную скорость.
- Дождитесь выхода автомобиля из поворота и только после этого начинайте мягкое ускорение для движения по прямой.

Управление в аварийной ситуации

- В некоторых ситуациях объезд препятствия может оказаться более эффективным, чем торможение перед ним.
- Если держать руль с обеих сторон двумя руками, то это позволяет вам поворачивать его на 180 градусов не снимая руку.
- Антиблокировочная тормозная система (ABS) обеспечивает управляемость при торможении.

Возврат с обочины на проезжую часть



Во время движения по дороге правые колеса автомобиля могут съехать с полотна на обочину. Действуйте согласно следующим рекомендациям:

1. Слегка отпустите педаль акселератора и, если на пути нет препятствий, с помощью руля выведите автомобиль в такое положение, чтобы край дорожного полотна находился между колесами.
2. Поверните рулевое колесо приблизительно на одну восьмую от полного поворота, чтобы правое переднее колесо соприкасалось с краем дорожного полотна.
3. Верните рулевое колесо в положение прямолинейного движения.

Потеря управления

Потеря сцепления с дорогой

Существует три типа потери сцепления шин с дорогой, каждый связан с работой одной из трех систем управления автомобилем:

- Потеря сцепления при торможении - колеса не вращаются.
- Потеря сцепления при маневрировании или прохождении поворота вызывается слишком высокой скоростью движения или избыточным рулением, что приводит к скольжению и потере боковой реакции колес.
- Потеря сцепления при ускорении является результатом избыточного дросселирования, приводящего к пробуксовке колес.

Осторожные водители избегают ситуаций, которые могут привести к потере сцепления шин с дорогой, выбирая режим движения в соответствии с состоянием дорожного покрытия. Тем не менее полностью исключить возможность потери сцепления нельзя.

Если автомобиль начинает скользить, выполните следующие рекомендации:

- Ослабьте давление на педаль акселератора и восстановите требуемое направление движения автомобиля. Нормальное движение автомобиля может восстановиться. Будьте готовы к тому, что автомобиль может снова занести.

- Снизьте скорость и измените манеру вождения в соответствии с погодными условиями. Если сцепление ухудшилось из-за воды, снега, льда, гравия или других материалов, находящихся на дороге, то это может привести к увеличению тормозного пути и повлиять на управление автомобилем. Учитесь распознавать признаки опасности, такие как влага на дороге, гололед, утрамбованный снег, которые способны сделать дорогу очень скользкой. В случае возникновения каких-либо сомнений следует замедлить скорость движения.
- Старайтесь не прибегать к резкому маневрированию, ускорению или торможению, включая и снижение скорости автомобиля путем переключения на более низкую передачу. Любые резкие изменения могут привести к потере контакта шин с дорогой.

Обратите внимание! Антиблокировочная тормозная система способна предотвратить только потерю сцепления, вызванную блокировкой колес.

Езда по бездорожью

Автомобили с приводом на четыре колеса можно эксплуатировать в условиях бездорожья. Автомобили без привода на четыре колеса, а также не оснащенные шинами класса All Terrain (AT) или On-Off Road (OOR), нельзя эксплуатировать в

условиях бездорожья и там, где нет ровного и твердого дорожного покрытия. Контактную информацию по вопросам, связанным с шинами в оригинальной комплектации, см. в руководстве по гарантии.

Регулировка скорости – один из самых эффективных способов успешного передвижения по бездорожью.

ПРЕДУПРЕЖДЕНИЕ!

Во время движения по бездорожью можно легко вылететь со своего места при подскоке или резком изменении положения машины. Это может привести к потере управления и аварии. Вы и ваши пассажиры должны быть обязательно пристегнуты ремнями безопасности.

Перед ездой по бездорожью

- Выполните всё необходимое профилактическое обслуживание и ремонт.
- Заправьте автомобиль топливом, долейте жидкости и проверьте давление накачки во всех шинах, включая запасное колесо, если оно предусмотрено.
- Полностью ознакомьтесь в этом руководстве с информацией об автомобилях с приводом на четыре колеса.
- Изучите местное законодательство в отношении движения по бездорожью.

Загрузка при движении в условиях бездорожья

ПРЕДУПРЕЖДЕНИЕ!

- При движении по пересеченной местности незакрепленные грузы в грузовом отсеке могут перемещаться. Вы и ваши пассажиры можете пострадать от летящих предметов. Надежно крепите груз.
- Кладите груз в грузовом отсеке по возможности впереди и как можно ниже. Самые тяжелые грузы необходимо класть на пол спереди от заднего моста.
- Тяжелые грузы на крыше поднимают центр масс автомобиля, увеличивая склонность к перевороту. Переворот автомобиля чреват тяжелыми и даже смертельными травмами. Перевозите тяжелые грузы в багажном отделении, а не на крыше.

Дополнительную информацию о загрузке автомобиля см. в параграфах Предельно допустимые нагрузки на автомобиль §8-12 и Шины § 8-81.

Охрана окружающей среды

- Пользуйтесь исключительно имеющимися трассами, дорогами и зонами, выделенными для публичного пользования для целей вождения по бездорожью, и соблюдайте все опубликованные нормативы.
- Не наносите повреждений кустарникам, цветам, деревьям и травам, не нарушайте покой диких животных.
- Не паркуйте автомобиль над горючими материалами. См. Парковка на воспламеняемом покрытии § 8-21.

Вождение в холмистой местности

Вождение в холмистой местности требует трезвого расчета и понимания границ возможностей автомобиля.

ПРЕДУПРЕЖДЕНИЕ!

Многие склоны слишком круты для любого автомобиля. При движении вверх по склону двигатель может заглохнуть. При движении вниз по склону возможна потеря управления.

При движении поперек склона возможно переворачивание автомобиля. Это может привести к травмам или смертельному исходу. Не ездите по крутым склонам.

Перед началом подъема на холм оцените его крутизну, сцепление и наличие препятствий. Если рельеф впереди не виден, выйдите из автомобиля и взойдите на холм пешком, прежде чем двигаться дальше.

При движении по холмистой местности:

- Используйте низкую передачу и плотно держите рулевое колесо.
- Двигайтесь на малой скорости.
- По возможности двигайтесь прямо вверх и прямо вниз по склону.
- При приближении к вершине холма замедлитесь.
- Для улучшения заметности автомобиля даже днем двигайтесь с включенными фарами.

ПРЕДУПРЕЖДЕНИЕ!

Проезд вершины холма на большой скорости может привести к аварии. За вершиной может обнаружиться крутой склон, трамплин, обрыв и даже другой автомобиль. Это может привести к серьезным травмам или смертельному исходу. Приближаясь к вершине холма уменьшите скорость и будьте внимательны.

- Ни в коем случае не двигайтесь под уклон вперед или задним ходом, если коробка передач или раздаточная коробка установлена на нейтраль (N). Тормоза могут перегреться, и вы потеряете управление.

⚠ ПРЕДУПРЕЖДЕНИЕ!

Если автомобиль оснащен двухступенчатой автоматической или электронной раздаточной коробкой, переключение ее на нейтраль (N) может привести к скатыванию, даже если коробка передач находится в стояночном положении (P). Это происходит потому, что раздаточная коробка на нейтрали (N) блокирует коробку передач. В результате вы сами или окружающие рискуете получить травмы. Выходя из автомобиля, приведите стояночный тормоз в действие, а коробку передач – в стояночное положение (P). Раздаточную коробку установите в любое положение, кроме нейтрали (N).

- Во время спуска с холма направляйте автомобиль прямо вниз. Используйте низкую передачу, потому что при этом двигатель участвует в торможении и помогает держать автомобиль под контролем.

⚠ ПРЕДУПРЕЖДЕНИЕ!

Интенсивное торможение при движении вниз по склону может привести к перегреву и ослаблению тормозов. В результате можно потерять управление и причинить тяжелые или смертельные травмы себе и окружающим. Спускаясь со склона, тормозите аккуратно и двигайтесь на низкой передаче, чтобы держать скорость автомобиля под контролем.

Если автомобиль заглох на холме:

1. Затормозите, остановитесь и включите стояночный тормоз.
2. Установите переключатель передач в положение парковки (P), после чего перезапустите двигатель.
 - Если двигатель заглох при движении вверх по склону, переключитесь на R (задний ход), отпустите стояночный тормоз и двигайтесь прямо задним ходом.
 - Ни в коем случае не пытайтесь развернуться. Если уклон достаточно крутой, чтобы двигатель заглох, его хватит и для того, чтобы перевернуть машину.
 - Если вы не смогли подняться на склон, возвращайтесь прямо задним ходом.
 - Ни в коем случае не спускайтесь задним ходом на нейтральной передаче, используя только тормоза. Автомобиль может быстро разогнаться, и вы можете потерять управление.

- Если двигатель заглох при движении под уклон, переключитесь на более низкую передачу, отпустите стояночный тормоз и двигайтесь прямо вниз.

3. Если запустить заглохший двигатель не удастся, затяните стояночный тормоз, установите переключатель передач в положение парковки (P) и выключите газ.

3.1. Покиньте автомобиль и отправляйтесь за помощью.

3.2. Держитесь вдали от траектории возможного скатывания автомобиля.

- Избегайте поворотов, при которых автомобиль оказывается ориентирован поперек склона. Склон, на который возможно подняться прямо вверх и с которого возможно спуститься прямо вниз, может быть чрезмерно крутым для движения в поперечном направлении. При движении поперек склона нагрузка на находящиеся снизу колеса повышается, что может привести к сползанию или опрокидыванию машины.
- Помните о возможных проблемах с состоянием поверхности. На сыпучем гравии, на глинистых участках и даже на мокрой траве колеса могут соскользнуть вниз. Автомобиль, соскальзывающий вбок, может наткнуться на препятствие, которое его остановит — на камень, рытвину и т.д. — и перевернуться.

- Скрытые препятствия могут усилить крутизну склона. Если находящиеся выше по склону колеса наезжают на камень, а задние оказываются в рытвине или углублении, наклон автомобиля увеличивается еще больше.
- Если при движении поперек склона автомобиль начинает соскальзывать, поворачивайте вниз по склону. Это может помочь выровнять автомобиль и предотвратить боковое скольжение.

 **ПРЕДУПРЕЖДЕНИЕ!**

Опасно выходить с нижней по склону стороны из автомобиля, стоящего поперек склона. Если автомобиль перевернется, вас задавит или убьет. Выходите только со стороны, расположенной вверх по склону, и держитесь вдали от возможной траектории падения машины.

Вождение по грязи, песку, снегу и льду

При движении по грязи двигайтесь на низкой передаче - тем более низкой, чем глубже грязь. Не допускайте остановок, чтобы не застрять.

На песке характер сцепления меняется. На сыпучем песке, например, на берегу моря или на дюнах, шины имеют склонность вязнуть в песке. Это негативно влияет на рулевое управление, ускорение и торможение. Двигайтесь на низкой скорости и избегайте крутых поворотов и резких маневров.

На уплотненном снегу и льду сцепление снижается, и автомобиль легко теряет управление. При движении по уплотненному снегу и льду снижайте скорость.

 **ПРЕДУПРЕЖДЕНИЕ!**

Ездить по замерзшим озерам, прудам и рекам может быть опасно. Состояние льда может сильно меняться, и автомобиль может провалиться под лед, а вы и ваши пассажиры - утонуть. Езьте только по надежным поверхностям.

Движение по воде

 **ПРЕДУПРЕЖДЕНИЕ!**

Движение через водные потоки может быть опасным. Глубокая вода может смыть автомобиль, и вы и ваши пассажиры можете утонуть. Даже неглубокий поток воды может вымыть грунт из-под колес. Это приведет к потере сцепления, и автомобиль может перевернуться. Не пытайтесь проехать через поток воды.

 **ВНИМАНИЕ!**

Не пытайтесь проехать по стоячей воде, если она достает до ступиц, мостов или выхлопной трубы. Глубокая вода может повредить мосты и другие части автомобиля.

Если стоячая вода не слишком глубока, двигайтесь через нее медленно. На большей скорости вода может попасть в двигатель, и он заглохнет. Двигатель также может заглохнуть, если выхлопная труба окажется под водой. При движении через воду не выключайте зажигание. Если выхлопная труба находится под водой, запустить двигатель не удастся. При движении через воду тормоза намокают, и для остановки может потребоваться больше времени. См. параграф «Движение по мокрым дорогам» далее в этом же разделе.

После вождения во внедорожных условиях

Удалите мусор и грязь с днища и шасси и из подкапотного пространства. Они могут представлять опасность возгорания. После эксплуатации в грязи или в песке проверьте и очистите тормозные накладки. Эти виды грунта могут вызывать запыливание и неровное торможение. Проверьте, не повреждены ли каркас кузова, трансмиссия, рулевое управление, подвеска, колёса, шины, выхлопная система, а также нет ли утечек в топливопроводах и в системе охлаждения. Требуется более частое техническое обслуживание. См. Расписание технического обслуживания ⇨ 10-3.

Движение по мокрой дороге

Дождь и влажное дорожное покрытие могут привести к снижению сцепления колес автомобиля с дорогой и, следовательно, увеличить тормозной путь и время разгона. В подобных условиях необходимо снижать скорость движения, избегать проезда через большие и глубокие лужи или ручьи.



ПРЕДУПРЕЖДЕНИЕ!

Намокание тормозных дисков может привести к ДТП. В условиях аварийного торможения они не обеспечат достаточную эффективность, в результате чего автомобиль может увести в сторону. Это может привести к потере управления. После переезда через большую лужу или выезд из автомойки необходимо несколько раз слегка выжать педаль тормоза, чтобы просушить диски и восстановить нормальную работу тормозных механизмов. Потоки воды способны создать значительные силы противодействия движению автомобиля. При проезде через поток воды автомобиль может унести. Если это произойдет, вы можете утонуть вместе с другими людьми, находящимися в салоне. Не игнорируйте предупреждения автомобильной инспекции и проявляйте особую осторожность, преодолевая водные преграды.

Аквапланирование

Аквапланирование несет в себе угрозу. Водная пленка между поверхностью дороги и шиной приводит к полной потере сцепления. Эффект аквапланирования возникает в ситуации, когда автомобиль движется с достаточно высокой скоростью по мокрой дороге. В условиях аквапланирования колеса автомобиля практически полностью утрачивают контакт с дорогой.

Не существует каких-либо жестких правил, соблюдение которых позволило бы защитить себя от этого явления. Лучший совет – замедлить скорость движения, если вы едете по мокрой дороге.

Прочие рекомендации по управлению автомобилем во время дождя. Кроме снижения скорости, на мокрой дороге вы можете воспользоваться следующими рекомендациями:

- Увеличьте дистанцию до впереди идущего транспортного средства.
- Соблюдайте особую осторожность при совершении обгона.
- Следите за исправностью стеклоочистителей.
- Следите за тем, чтобы в бачке омывателя всегда было достаточно жидкости.
- Следите за тем, чтобы износ протектора шин не превышал допустимого предела. См. Шины ⇨ 8-81.
- Отключите круиз-контроль.

Движение по горным дорогам

Вождение на крутых склонах или горных дорогах значительно отличается от вождения на ровной местности. Пользуйтесь следующими рекомендациями:

- Следите за исправностью и хорошим техническим состоянием автомобиля.
- Регулярно проверяйте уровни всех рабочих жидкостей, а также состояние тормозной системы, шин и системы охлаждения.
- На крутых или затяжных спусках переключайтесь на более низкие передачи.

ПРЕДУПРЕЖДЕНИЕ!

Использование тормозов для замедления движения автомобиля на длинных спусках может привести к перегреву тормозов, снижению эффективности торможения и, как следствие может стать причиной отказа тормозов.

Переключите коробку передач на пониженную передачу для торможения двигателем в дополнение к торможению тормозом на крутом спуске.

ПРЕДУПРЕЖДЕНИЕ!

Движение на спуске накатом с включенной нейтральной передачей или выключенным зажиганием представляет опасность. Это может привести к перегреву тормозов и потере усиления рулевого управления. Всегда держите включенными двигатель и одну из передач переднего хода.

- Двигайтесь на скорости, которая позволяет удерживать автомобиль в своей полосе движения. Не делайте широких поворотов руля и не пересекайте среднюю разделительную линию.
- Будьте особенно внимательны на перегибах рельефа; на вашем пути могут возникнуть неожиданные препятствия (например, заглохший автомобиль, авария).
- Следите за дорожными знаками (например, падение камней, извилистая дорога, затяжной спуск, обгон запрещен, конец зоны запрещения обгона) и заблаговременно предпринимайте необходимые действия.

Вождение зимой

Движение по снегу и льду

ВНИМАНИЕ!

Чтобы не повредить колеса и тормозные механизмы, очищайте диски и колесные арки от забившегося снега и наледи, прежде чем начинать движение.

Снег или лед между шинами и дорогой снижает тяговую мощность и сцепление шины с дорожным покрытием, поэтому управляйте автомобилем с осторожностью. Мокрый лед может образоваться примерно при температуре 0 °С (32 °F), когда идет дождь со снегом. Избегайте поездок по мокрому льду или во время дождя со снегом. Дождитесь, пока дороги будут очищены.

При вождении автомобиля по скользкой дороге:

- Разгоняйтесь медленно. Слишком быстрый разгон приводит к проскальзыванию колес, что сглаживает поверхность под шинами.
- Включите систему контроля тягового усилия. См. Система контроля тягового усилия/Электронная система динамической стабилизации ⚡ 8-34.
- Антиблокировочная тормозная система (ABS) повышает устойчивость автомобиля при резком торможении, но начинать торможение следует раньше, чем на сухом

- асфальте. См. Антиблокировочная тормозная система (ABS) ⇨ 8-31.
- Увеличьте дистанцию до впереди идущего транспортного средства и отслеживайте скользкие участки. Даже на чистой дороге в затененных участках может присутствовать наледь. На поворотах и переездах также может иметься лед, даже если на примыкающих участках он отсутствует. Двигаясь по льду, избегайте резкого изменения курса и торможения.
- Отключите круиз-контроль.

Режим холодной погоды

При очень низких температурах на дисплее информационного центра водителя может появляться сообщение о холодной погоде. Для более быстрого прогрева могут изменяться обороты двигателя, алгоритм переключения передач и скорость вращения вентилятора кондиционера. В режиме холодной погоды можно вручную скорректировать скорость вращения вентилятора.

Метель

Остановите автомобиль в безопасном месте и подайте сигнал бедствия. Не покидайте автомобиль, если только помощь не находится совсем близко. Чтобы подать сигнал бедствия и обеспечить безопасность всех находящихся в салоне автомобиля людей:

- Включите аварийную сигнализацию.
- Привяжите кусок красной ткани на наружное зеркало заднего вида.

ПРЕДУПРЕЖДЕНИЕ!

Снег может забить выпускную трубу автомобиля. При этом отработавшие газы начнут проникать в салон. В отработавших газах содержится окись углерода (CO), не имеющая цвета и запаха. Вдыхание этого газа может привести к потере сознания и даже смерти.

Если автомобиль застрял в снегу:

- Очистите низ автомобиля от снега, особенно если он забивает выхлопную трубу.
- Откройте окно на подветренной стороне автомобиля приблизительно на 5 см (2 дюйма), чтобы обеспечить поступление в салон свежего воздуха.
- Полностью откройте заслонки сопел вентиляции на панели приборов или под ней.
- Проведите систему климат-контроля в режим рециркуляции воздуха и установите максимальную скорость вращения вентилятора. См. "Системы климат-контроля".

Более подробную информацию о CO см. в разделе Отработавшие газы ⇨ 8-22.

В целях экономии топлива запускайте двигатель на короткие промежутки времени, чтобы прогреть автомобиль, а затем глушите двигатель и частично закрывайте окно. Физические упражнения также помогают согреться.

Если вы не ожидаете быстрого прибытия помощи, то при включенном двигателе слегка выжимайте педаль акселератора, чтобы разогнать двигатель выше оборотов холостого хода. Это поможет поддержать заряд аккумулятора, который потребуется для последующих пусков двигателя и подачи сигнала о помощи с помощью головного освещения. Прибегайте к этому как можно реже, чтобы сэкономить топливо.

Если автомобиль застрял

Медленно и аккуратно выжмите педаль акселератора, чтобы выбраться из песка, грязи, со льда или снега. См. параграф «Раскачивание застрявшего автомобиля» далее в этом же разделе.

Во многих ситуациях помочь застрявшему автомобилю выбраться может система контроля тягового усилия (TCS). См. Система контроля тягового усилия / Электронная система динамической стабилизации ⇨ 8-34. Если система TCS не помогает, см. параграф «Раскачивание застрявшего автомобиля» далее в этом же разделе.

ПРЕДУПРЕЖДЕНИЕ!

Если колеса автомобиля вращаются со слишком большой скоростью, шины могут взорваться и травмировать вас или других людей. Автомобиль может перегреться, что в свою очередь может привести к возгоранию в моторном отделении или поломкам. Старайтесь не допускать пробуксовки колес и не превышайте скорость в 56 км/ч (35 миль/ч).

Подробнее об использовании цепей противоскольжения см. в разделе Цепи противоскольжения \diamond 9-48.

Раскачивание застрявшего автомобиля

Поверните рулевое колесо влево и вправо, чтобы расчистить участок вокруг передних колес. Если автомобиль имеет привод на четыре колеса, переключитесь в режим Four-Wheel Drive High (повышенный диапазон передач с приводом на четыре колеса). Отключите систему TCS. Переключайтесь между задним ходом и передачей хода вперед, стараясь, чтобы колеса пробуксовывали как можно меньше. Чтобы не допустить износа деталей КПП, дождитесь, пока колеса не остановятся, прежде чем переключать передачу. Попеременное включение передач переднего и заднего хода с небольшим выжиманием педали акселератора

приводит к раскачиванию автомобиля, которое может помочь вам выбраться. Если несколько попыток такого раскачивания не дали результата, вам может потребоваться буксир. См. Буксировка автомобиля \diamond 9-70. Можно воспользоваться проушинами для эвакуации, если они есть.

Проушины для эвакуации

ПРЕДУПРЕЖДЕНИЕ!

Ни в коем случае не прилагайте тяговое усилие к проушинам для эвакуации сбоку. Проушины могут сломаться и нанести травмы вам и окружающим. Прилагать тяговое усилие к проушинам для эвакуации можно только спереди.



ВНИМАНИЕ!

Категорически не допускается буксировка автомобиля за проушины для эвакуации. Это чревато повреждением автомобиля, а ремонт в таком случае не покрывается гарантией.

Если автомобиль, оснащенный спереди проушинами для эвакуации, застрял на бездорожье, воспользуйтесь ими для вывода машины туда, где она сможет самостоятельно продолжить движение.

Предельно допустимые нагрузки на автомобиль

Очень важно понимать, какой максимальный груз может везти ваш автомобиль. Эта величина называется грузоподъемностью автомобиля; она включает в себя массу всех находящихся в автомобиле людей, грузов и всего установленного не на заводе дополнительного оборудования. Максимальная проектная грузоподъемность автомобиля может указываться в табличке с данными о шинах и о нагрузке или с данными о сертификации/шинах.

⚠ ПРЕДУПРЕЖДЕНИЕ!

Не превышайте максимальную разрешенную массу автомобиля (GVWR) и максимальную разрешенную нагрузку на ось (GAWR).

Превышение этих величин может вызвать поломку автомобиля и изменение характеристик управляемости. В итоге возможна потеря управления и авария. Превышение допустимой нагрузки также может ухудшить торможение, привести к повреждению шин и сократить срок службы автомобиля.

Табличка с данными о шинах и о нагрузке

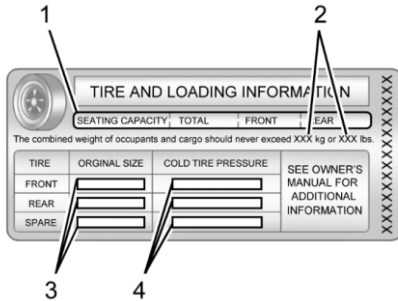

Пример таблички

На центральной стойке кузова автомобиля имеется табличка с данными о шинах и о нагрузке. В табличке с данными о шинах и о нагрузке указывается число посадочных мест (1) и полная масса автомобиля (2) в килограммах и фунтах.

Табличка с данными о шинах и о нагрузке также содержит информацию о типоразмерах шин, установленных изготовителем автомобиля (3), и о давлении воздуха в шинах в холодном состоянии (4). Дополнительную информацию о шинах и о давлении в них воздуха см. в параграфе Шины ⚡ 8-81 и Давление воздуха в шинах ⚡ 9-37.

Важная информация о грузоподъемности также приведена в табличке с данными о сертификации/шинах. На этой табличке может указываться предельно допустимая полная масса транспортного средства (GVWR), а также разрешенная максимальная нагрузка (GAWR) на переднюю и заднюю оси. См. «Табличка с данными о сертификации/шинах» далее в этом разделе.

“ Порядок определения грузоподъемности”

1. Найдите информацию «The combined weight of occupants and cargo should never exceed XXX kg or XXX lbs» («Общая масса людей и груза не должна превышать XXX кг или XXX фунтов») в паспорте автомобиля.

2. Определите суммарную массу водителя и пассажиров, которые будут находиться в автомобиле.

3. Вычтите эту суммарную массу водителя и пассажиров из величины XXX кг или XXX фунтов.

4. Полученное число - это максимальная масса груза и багажа, которую можно перевозить в автомобиле. Например, если величина XXX составляет 1400 фунтов, и в автомобиле будет находиться пять человек весом 150 фунтов каждый, то максимально допустимая масса груза и багажа составит 650 фунтов (1400 - 750 (5 x 150) = 650 фунтов).

5. Определите суммарную массу багажа и груза, загружаемых в автомобиль. Эта масса не должна превышать величины, рассчитанной на шаге 4.

6. Если автомобиль будет буксировать прицеп, нагрузка от прицепа будет передаваться на автомобиль.

Выясните в руководстве по эксплуатации, насколько при этом уменьшается максимальная допустимая масса груза и багажа для вашего автомобиля”.

См. также важную информацию о буксировке прицепа, правила безопасности при буксировке и советы в разделе Буксировка прицепа ⚡ 8-69.

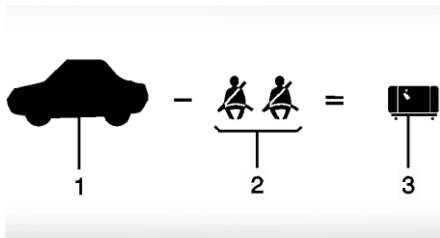
**Пример 1**

1. Грузоподъемность автомобиля в примере 1 = 453 кг (1000 фунтов)
2. Вычитаем массу водителя и пассажиров: 68 кг (150 фунтов) $\times 2 = 136$ кг (300 фунтов)
3. Допустимая масса груза и багажа = 317 кг (700 фунтов)

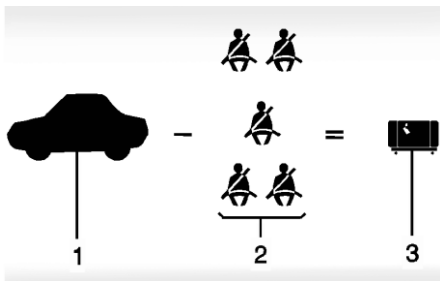
**Пример 2**

1. Грузоподъемность автомобиля в примере 2 = 453 кг (1000 фунтов)

2. Вычитаем массу водителя и пассажиров: 68 кг (150 фунтов) $\times 5 = 136$ кг (750 фунтов)
3. Допустимая масса груза = 113 кг (250 фунтов)

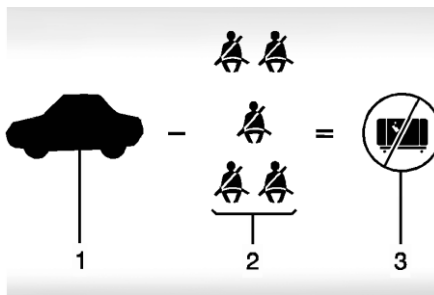
**Пример 3**

1. Грузоподъемность автомобиля в примере 3 = 453 кг (1000 фунтов)
 2. Вычитаем вес водителя и пассажиров: 91 кг (200 фунтов) $\times 5 = 453$ кг (1000 фунтов)
 3. Допустимая масса груза = 0 кг (0 фунтов)
- Конкретную информацию о грузоподъемности автомобиля и посадочных местах см. в табличке с информацией о шинах и о нагрузке. Суммарная масса водителя, пассажиров и груза не должна превышать грузоподъемности автомобиля.

Табличка с данными о сертификации /шинах

	GVMR	GAWR FRT	GAWR RR	
	KG	KG	KG	
	LB	LB	LB	
TYPE: _____				
TIRE SIZE		RIM		MODEL: _____
FRT	<input type="checkbox"/>		<input type="checkbox"/>	<input type="checkbox"/>
RR	<input type="checkbox"/>		<input type="checkbox"/>	<input type="checkbox"/>
SPA	<input type="checkbox"/>		<input type="checkbox"/>	<input type="checkbox"/>

На центральной стойке кузова автомобиля имеется табличка с данными о сертификации/шинах. В табличке может указываться типоразмер шин в оригинальной комплектации и рекомендованное давление воздуха при предельно допустимой полной массе транспортного средства. Этот параметр называется предельно допустимой полной массой автомобиля (GVWR). Полная масса автомобиля складывается из массы самого автомобиля, всех пассажиров, топлива и груза.

Кроме того, в табличке с данными о сертификации/шинах может указываться предельно допустимая нагрузка (GAWR) на переднюю и заднюю оси. Чтобы узнать

реальную нагрузку на переднюю и заднюю оси, необходимо взвесить автомобиль на специальных весах. В этом вам может помочь ваш дилер. Следите за равномерным распределением груза по обе стороны от центральной линии. В табличке с данными о сертификации /шинах может также указываться резервная нагрузка на переднюю ось.

 **ПРЕДУПРЕЖДЕНИЕ!**

Не превышайте максимальную разрешенную массу автомобиля (GVWR) и максимальную разрешенную нагрузку на ось (GAWR).

Превышение этих величин может вызвать поломку автомобиля и изменение характеристик управляемости. В итоге возможна потеря управления и авария. Превышение допустимой нагрузки также может ухудшить торможение, привести к повреждению шин и сократить срок службы автомобиля.

 **ВНИМАНИЕ!**

Перегруз может привести к выходу автомобиля из строя. Ремонт в этом случае не будет являться гарантийным. Не допускайте перегруза.

По этим данным можно определить грузоподъемность автомобиля с учетом веса установленного оборудования. Применение утяжеленных элементов подвески для повышения ее долговечности не обязательно приводит к изменению параметров допустимой нагрузки. За консультацией по правильной загрузке автомобиля обращайтесь на станцию технического обслуживания.

 **ПРЕДУПРЕЖДЕНИЕ!**

Находящиеся в салоне автомобиля незакрепленные предметы во время резкой остановки, при повороте или во время столкновения могут сорваться с места и травмировать водителя или пассажиров.

- Вещи следует складывать в багажное отделение. Старайтесь распределять груз равномерно.
- Не допускается укладывать тяжелые предметы, например чемоданы, в салон автомобиля таким образом, чтобы часть из них находилась выше верхнего края сидений.
- Не оставляйте в салоне автомобиля незакрепленное детское удерживающее устройство.
- При перевозке грузов в салоне автомобиля закрепляйте их, насколько это возможно.
- Без необходимости не оставляйте сиденья в сложенном положении.

Важная информация о загрузке при движении в условиях бездорожья представлена и в этом руководстве. См. параграф «Загрузка при движении в условиях бездорожья» в разделе Езда по бездорожью ↪ 8-5.

ЗАПУСК И ЭКСПЛУАТАЦИЯ

Обкатка нового автомобиля

ВНИМАНИЕ!

Вашему автомобилю не требуется специальная обкатка. Однако в долгосрочной перспективе он будет служить дольше, если вы будете следовать приведенным далее рекомендациям.

- Первые 800 км (500 миль) избегайте движения на одной постоянной скорости (неважно, большой или малой). Не газуйте резко с места. Не используйте переключение на нижнюю передачу для торможения или замедления.
- Первые 300 км (200 миль) избегайте резкого торможения. Это необходимо, чтобы новые тормозные накладки притерлись. Резкое торможение с новыми накладками может привести к их преждевременному износу и необходимости замены раньше срока. Соблюдайте эту рекомендацию после каждой замены тормозных накладок.
- В период обкатки не ездите с прицепом. Информацию о возможностях буксировки прицепа и другие сведения см. в Буксировка прицепа ☞ 8-69.

После обкатки можно постепенно повышать обороты двигателя и нагрузку.

В течение первых 6400 км (4000 миль) пробега новых автомобилей происходит так называемая обкатка разных механических узлов и электрических систем. После первичной приработки механических систем снижается расход топлива, а переключение передач становится более плавным.

В период обкатки также происходит адаптация и калибровка электронных систем. В этот период могут возникать различные посторонние шумы, которые не должны переходить в постоянные.

Во время движения происходит зарядка аккумуляторной батареи, в результате чего все системы автомобиля, в том числе система автоматической остановки и пуска двигателя, начинают работать в оптимальном режиме и снижается расход топлива. См. Система автоматической остановки/пуска двигателя ☞ 8-19.

Положения ключа в замке зажигания



Автомобили, оснащенные системой дистанционной идентификации ключей, запускаются нажатием кнопки.

Чтобы эта система работала, радиобрелок дистанционного управления должен находиться внутри автомобиля. Если пуск с помощью кнопки не работает, возможно, автомобиль находится вблизи антенны, излучающей сильный радиосигнал и создающей электромагнитные помехи в работе электронной системы дистанционного управления. См. Работа системы дистанционного управления замками ☞ 1-3.

Чтобы перевести рычаг селектора КПП из положения Р (Парковка), замок зажигания должен находиться в положении ON или в сервисном режиме, а педаль тормоза должна быть нажата.

 ПРЕДУПРЕЖДЕНИЕ!

Выключение двигателя во время движения автомобиля приведет к тому, что перестанут работать усилители тормоза и рулевого управления, а также система надувных подушек безопасности. Глушить двигатель на ходу следует только в случае крайней необходимости.

Останов двигателя/БЛОКИРОВКА/ВЫКЛ (индикатор не светится): После остановки автомобиля нажмите кнопку ENGINE START/STOP один раз, чтобы выключить двигатель.

Если селектор КПП находится в положении Р (Парковка), то выключится зажигание, а модуль резервного питания (RAP) будет продолжать работать. См. Модуль резервного питания ⇨ 8-20.

Если селектор КПП не находится в положении Р (Парковка), то зажигание вернется в режим ACC/ACCESSORY (ВСПОМОГАТЕЛЬНОЕ ОБОРУДОВАНИЕ), а на дисплее информационного центра водителя (DIC) появится сообщение ВКЛЮЧИТЕ ПАРКОВОЧНУЮ ПЕРЕДАЧУ.

Когда селектор КПП переключается в положение Р (Парковка), зажигание выключается.

Автомобиль может комплектоваться электрическим блокиратором рулевой колонки. Блокиратор срабатывает, когда при отключенном зажигании открывается любая из передних дверей. Включение и выключение блокировки подтверждается звуковым сигналом. Замок рулевой колонки не разблокируется, если колеса установлены не прямо. В такой ситуации автомобиль может не запуститься. Перемените рулевое колесо слева направо, одновременно попытайтесь запустить двигатель. Если это не помогает, обратитесь в сервисный центр.

Если в аварийной ситуации автомобиль необходимо заглушить:

1. Выжмите педаль тормоза, прикладывая значительное и постоянное усилие. Не выжимайте и не отпускайте педаль тормоза несколько раз подряд.

Это может привести к потере разрежения в камере вакуумного усилителя, в результате чего потребуются прикладывать большее усилие, чтобы выжать педаль тормоза.

2. Переключитесь на передачу N (Нейтраль). Это можно сделать непосредственно во время движения.

Переключившись на передачу N (Нейтраль), с усилием выжмите педаль тормоза и направьте автомобиль в безопасное место.

3. Дождитесь полной остановки.

Удерживая педаль тормоза нажатой, переключитесь в стояночное положение (Р). Выключать зажигание можно только в стояночном положении (Р).

4. Не отпускайте педаль тормоза.

5. Включите стояночный тормоз. См. Стояночный тормоз с электроприводом ⇨ 8-31.

6. Чтобы выключить зажигание, однократно нажмите ENGINE START/STOP (ПУСК/СТОП ДВИГАТЕЛЯ).

7. Отпустите педаль тормоза.

Если съехать на обочину невозможно и требуется заглушить двигатель на ходу, нажмите и удерживайте кнопку ENGINE START/STOP более двух секунд или нажмите ее два раза с интервалом не более пяти секунд.

ACC/ACCESSORY (ВСПОМОГАТЕЛЬНОЕ ОБОРУДОВАНИЕ) (светится желтый индикатор): В этом режиме отдельным

вспомогательным электрооборудованием можно пользоваться и при заглушенном двигателе.

Чтобы включить режим ACC/ACCESSORY (ВСПОМОГАТЕЛЬНОЕ ОБОРУДОВАНИЕ) при выключенном зажигании, нажмите один раз на кнопку, не нажимая на педаль тормоза.

Через пять минут зажигание переключится из режима ACC/ACCESSORY (ВСПОМОГАТЕЛЬНОЕ ОБОРУДОВАНИЕ) в

режим ВЫКЛ, чтобы аккумуляторная батарея не разрядилась.

ON/RUN/START (ВКЛ/ПУСК/СТАРТ) (светится зеленый индикатор): Этот режим предназначен для езды и запуска двигателя. При выключенном зажигании и нажатой педали тормоза однократное нажатие кнопки приведет к включению зажигания. Как только начнется запуск двигателя, отпустите кнопку. Запуск двигателя будет продолжаться до тех пор, пока двигатель не заведется. См. Пуск двигателя ↪ 8-18.

Сервисный режим

Этот режим работы предназначен для обслуживания и диагностики, а также для проверки правильности работы сигнализатора неисправности, что может потребоваться в целях проверки уровня выбросов в атмосферу вредных веществ. Для включения Сервисного режима нужно при выключенном двигателе и отпущенной педали тормоза нажать и удерживать кнопку более пяти секунд. Приборы и аудиосистема продолжают работать так же, как и при включенном зажигании, но привести автомобиль в движение нельзя. В Сервисном режиме двигатель не заведется. Чтобы выключить зажигание, еще раз нажмите кнопку.

Пуск двигателя

Если автомобиль оснащен дизельным двигателем, см. приложение, посвященное модели Duramax с дизельным двигателем.

ВНИМАНИЕ!

Установка дополнительного электрического оборудования может нарушить работу двигателя. Возникшие в результате повреждения не будут являться гарантийными. См. Дополнительное электрооборудование ↪ 8-89.

Переключитесь в стояночное положение (P) или на нейтраль (N). Чтобы заново запустить двигатель на уже движущемся автомобиле, следует устанавливать только положение N (нейтральное).

ВНИМАНИЕ!

Не пытайтесь перевести селектор в положение "P" (парковка) во время движения автомобиля. Это может привести к выходу коробки передач из строя. Переводить селектор в положение "P" (парковка) можно только после полной остановки автомобиля.

Пуск двигателя

1. Радиобрелок дистанционного управления должен находиться внутри автомобиля. Нажмите на ENGINE START/STOP (ПУСК/СТОП ДВИГАТЕЛЯ), удерживая педаль тормоза нажатой.

Отпустите кнопку, как только начнется запуск двигателя.

По мере прогрева двигателя обороты холостого хода будут снижаться. Не разгоняйте двигатель сразу после пуска. Не перегружайте двигатель и КПП, чтобы масло смогло прогреться и смазать все движущиеся детали.

Если светится индикатор низкого уровня топлива, а на экране дисплея информационного центра водителя (DIC) появилось предупреждение FUEL LEVEL LOW (НИЗКИЙ УРОВЕНЬ ТОПЛИВА), нажмите на ENGINE START/STOP (ПУСК/СТОП ДВИГАТЕЛЯ) для продолжения запуска двигателя.

⚠ ВНИМАНИЕ!

Длительные повторяющиеся попытки запуска двигателя без какой-либо паузы могут привести к перегреву и выходу стартера из строя, а также к разряду аккумуляторной батареи. Выждите не менее 15 секунд, прежде чем снова пытаться запустить двигатель, чтобы стартер успел остыть.

2. Если двигатель не запускается по истечении 5-10 секунд, особенно при очень низкой температуре воздуха (ниже -18 °C или 0 °F), это может привести к заливанию свечей зажигания бензином. Выжав педаль акселератора до упора и удерживая ее в этом положении, нажмите на ENGINE START/STOP (ПУСК/СТОП ДВИГАТЕЛЯ) не дольше, чем на 15 секунд. Выждите не менее 15 секунд, прежде чем снова пытаться запустить двигатель, чтобы стартер успел остыть. Когда двигатель заведется, отпустите кнопку и педаль акселератора. Если двигатель глохнет сразу после пуска, выполните эти же действия. Это позволит продуть цилиндры двигателя, удалив из них лишний бензин. Не разгоняйте двигатель сразу после пуска. Не перегружайте двигатель и КПП, чтобы масло смогло прогреться и смазать все движущиеся детали.

Система автоматической остановки/пуска двигателя

Если автомобиль оснащен системой старт-стоп и она приведена в действие, эта система глушит двигатель с целью экономии топлива. Она оснащена компонентами, рассчитанными на увеличенное количество пусков.

⚠ ПРЕДУПРЕЖДЕНИЕ!

Функция автоматической остановки/пуска двигателя вызывает выключение двигателя, в то время как автомобиль остается включенным. Не выходите из автомобиля до перевода селектора в положение P (Парковка). Автомобиль может запуститься снова и неожиданно прийти в движение. Перед выходом из автомобиля всегда переводите селектор передач в положение P (Парковка), а затем выключайте зажигание.

Автоматическая остановка/ пуск двигателя

Когда нажат тормоз и автомобиль полностью неподвижен, может произойти выключение двигателя. При выключении тахометр отображает AUTO STOP. См. Тахометр ↻ 4-17. После отпущения педали тормоза и при нажатии педали акселератора произойдет повторное включение двигателя.

Для обеспечения эксплуатационных характеристик автомобиля другие условия могут вызывать автоматический перезапуск двигателя до отпущения педали тормоза. Автоматическая остановка двигателя может не происходить и/или автоматический пуск двигателя может происходить по следующим причинам:

- Настройки климат-контроля требуют работы двигателя для охлаждения или обогрева салона автомобиля.
- Необходимо зарядить аккумуляторную батарею.
- Аккумуляторная батарея автомобиля недавно была отключена.
- Со времени последней автоматической остановки не была достигнута минимальная скорость автомобиля.
- Нажата педаль акселератора.
- Двигатель или коробка передач не достигли требуемой рабочей температуры.
- Наружная температура не находится в требуемом рабочем диапазоне.
- Автомобиль переключается из ходового положения (D) в любое другое, кроме стояночного (P).
- Выбран определенный режим движения. См. Режимы движения ↻ 8-36 и Полный привод ↻ 9-19.
- Автомобиль не находится на крутом подъеме или уклоне.

- Была открыта дверь водителя или отстегнут ремень безопасности на сиденье водителя.
- Открыт капот.
- Автоматическая остановка достигла максимально допустимого времени.

Выключатель функции автоматической остановки двигателя

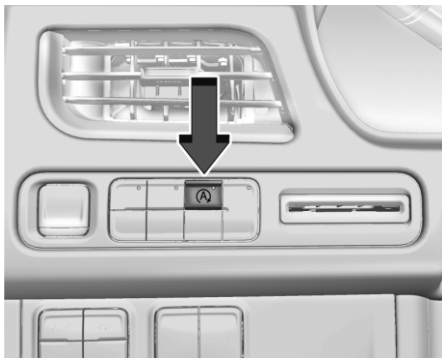

в верхнем положении, другие переключатели аналогичны

Функция автоматической остановки и пуска двигателя может быть отключена или снова включена нажатием (A). Функция автоматической остановки/пуска двигателя включается при каждом включении зажигания.

Если индикатор (A) горит, значит система включена.

Модуль резервного питания

При выключении зажигания продолжают следующие системы (если предусмотрены комплектацией) работать до 10 минут или пока не будет открыта дверь водителя. Эти системы также продолжают работать, если зажигание находится в положении RUN или ACC/ACCESSORY:

- Информационно-развлекательная система
- Электрические стеклоподъемники (в режиме резервного электропитания они перестают работать при открывании любой двери)
- Прозрачный люк в крыше (в режиме резервного электропитания он перестает работать при открывании любой двери)
- Дополнительная розетка электропитания
- Аудиосистема
- Система OnStar

Переключение в положение «Парковка»

ПРЕДУПРЕЖДЕНИЕ!

Автомобиль, припаркованный на склоне со слабым сцеплением колес с дорожным покрытием, например, из-за обледенения, снега, грязи или гравия, может самопроизвольно тронуться с места, что чревато нанесением травм вплоть до летального исхода и (или) ущерба транспортному средству. Если автомобиль полноприводной, переведите его в режим AUTO или 4 (H), чтобы усилить сцепление колес с дорожным покрытием. Не забудьте поставить автомобиль на стояночный тормоз. См. Стояночный тормоз с электроприводом ⇨ 8-31 и Полный привод ⇨ 8-27.

ПРЕДУПРЕЖДЕНИЕ!

Опасно выходить из автомобиля, который не переведен в стояночное положение (P), а его стояночный тормоз не приведен в действие. Автомобиль может покатиться. Если при этом вы не заглушили двигатель, автомобиль может поехать. Это может привести к травмированию людей. Чтобы предотвратить возможность самопроизвольного движения автомобиля, даже если он находится на ровном участке дороги, придерживайтесь изложенных

 **ПРЕДУПРЕЖДЕНИЕ!**

ниже рекомендаций. Если вы буксируете прицеп, см. параграф Ходовые качества и советы по буксировке ⇨ 8-69.

1. Выжмите педаль тормоза и включите стояночный тормоз. См. Стояночный тормоз с электроприводом ⇨ 8-31.
2. Нажмите переключатель Р (стояночное положение) на центральной консоли.
3. Чтобы заглушить двигатель, нажмите ENGINE START/STOP (ПУСК/СТОП ДВИГАТЕЛЯ).

Если автомобиль переведен в стояночное положение (Р) на склоне, может автоматически сработать электромеханический стояночный тормоз (ЕРВ). В таком случае водитель не может отпустить тормоз ЕРВ нажатием выключателя ЕРВ. Тормоз отпускается автоматически, когда автомобиль переводится из стояночного положения (Р) в любое другое.

Оставление автомобиля с работающим двигателем

 **ПРЕДУПРЕЖДЕНИЕ!**

Покидать автомобиль с работающим двигателем опасно. Двигатель может перегреться и загореться.

Покидать автомобиль опасно, если селектор АКПП не установлен в положение «Р» (парковка) и не включен стояночный тормоз. Автомобиль может покатиться.

Не покидайте автомобиль с работающим двигателем. Если при этом вы не заглушили двигатель, автомобиль может поехать. Это может привести к травмированию людей. Во избежание самопроизвольного трогания машины с места даже на ровном участке обязательно приведите стояночный тормоз в действие и переведите автомобиль в стояночное положение (Р). См. Переключение в положение «Парковка» ⇨ 8-20. Если вы буксируете прицеп, см. Ходовые качества и советы по буксировке ⇨ 8-69.

Если нужно выйти из машины, не выключая двигатель, то автомобиль должен находиться в стояночном положении (Р) с приведенным в действие стояночным тормозом.

Проверьте, переведен ли автомобиль в стояночное положение (Р).

Переключение из положения «Парковка»
Ваш автомобиль оснащен КПП с электронным управлением.

Чтобы вывести селектор из положения «Р» (парковка):

1. Проверьте, что двигатель работает.
2. Выжмите педаль тормоза.
3. Переключитесь на нужную передачу селектором или рычагом. Чтобы переключиться на нейтраль (N), нажмите и удерживайте переключатель N (нейтраль), пока не включится красный световой индикатор N.
4. Когда автомобиль выйдет из режима Р (парковка), индикатор Р загорится белым, а индикатор переключения передач станет красным.

Если автомобиль не удастся переключить из состояния парковки (Р), в информационном центре водителя (DIC) может появиться сообщение. Прежде чем выводить автомобиль из стояночного положения (Р), проверьте, включено ли зажигание, работает ли двигатель и выжата ли педаль тормоза. Если все эти условия выполнены, но автомобиль не переключается из положения парковки (Р), обратитесь за помощью на станцию технического обслуживания.

Парковка на воспламеняемом покрытии

ПРЕДУПРЕЖДЕНИЕ!

Соприкосновение воспламеняемых материалов с горячими деталями системы выпуска автомобиля может привести к их возгоранию. Паркуя автомобиль, следите за тем, чтобы под его днищем не оказалось бумаги, сухой листвы или травы и других воспламеняемых материалов.

Динамическое управление подачей топлива

Если автомобиль оснащен динамической системой впрыска топлива, то в зависимости от дорожных условий цилиндры двигателя могут работать по разным схемам вплоть до полной 8-цилиндровой.

Когда повышенная мощность не требуется, например, при движении с постоянно высокой скоростью, система уменьшает число работающих цилиндров с целью экономии топлива. Когда возникает потребность в повышенной мощности, например, при обгоне или выезде на скоростное шоссе, топливо подается во все 8 цилиндров.

Длительная стоянка

Не рекомендуется оставлять припаркованный автомобиль включенным. Если автомобиль оставлен включенным, убедитесь в том, что он не будет двигаться и вентиляция является достаточной.

См. Переключение в положение «Парковка» ↪ 8-20 и Отработавшие газы ↪ 8-22.

Если водитель покидает автомобиль с радиобрелком дистанционного управления, то не заглушенный двигатель продолжает работать еще до 15 минут.

Если водитель покидает автомобиль, а радиобрелок дистанционного управления остается в машине, то не заглушенный двигатель продолжает работать еще до 30 минут.

Автомобиль может выключиться ранее, если он припаркован на склоне, по причине отсутствия топлива.

Таймер будет сброшен, если во время работы автомобиля селектор будет выведен из положения P (Парковка).

ОТРАБОТАННЫЕ ГАЗЫ

ПРЕДУПРЕЖДЕНИЕ!

В отработавших газах содержится окись углерода (СО), не имеющая цвета и запаха. Вдыхание угарного газа может привести к потере сознания и даже смерти.

Выхлопные газы могут попасть в салон автомобиля в следующих ситуациях:

- Автомобиль с работающим на холостом ходу двигателем находится в местах с плохой вентиляцией (паркинги, гаражи, тоннели, глубокий снег, который может перекрыть циркуляцию воздуха под днищем или заблокировать выхлопные трубы).
- От выхлопной системы исходит необычный запах или звук.
- В выхлопной системе возникла утечка из-за коррозии или повреждения.
- Выхлопная система автомобиля была изменена, повреждена или неправильно отремонтирована.
- В кузове автомобиля имеются отверстия или проемы от повреждений или послепродажных доработок, которые не были полностью загерметизированы.

АВТОМАТИЧЕСКАЯ КОРОБКА ПЕРЕДАЧ

ПРЕДУПРЕЖДЕНИЕ!

Если обнаруживаются необычные газы или есть подозрение на то, что внутрь автомобиля попадают выхлопные газы:

- Ведите автомобиль только с полностью опущенными стеклами.
- Немедленно обратитесь на станцию техобслуживания для ремонта автомобиля.

Никогда не останавливайте автомобиль с работающим двигателем в замкнутых пространствах, гаражах или помещениях, не оборудованных хорошей вентиляцией.

Работающий двигатель на стоящем автомобиле

Не рекомендуется оставлять двигатель включенным на припаркованном автомобиле.

Если вам необходимо покинуть автомобиль, не выключая двигатель, примите все необходимые меры, чтобы исключить возможность самопроизвольного начала его движения. См. Переключение в положение «Парковка» ↪ 8-20 и Отработавшие газы ↪ 8-22.

Если вы припарковали автомобиль на склоне и буксируете прицеп, см. пункт Ходовые качества и советы по буксировке ↪ 8-69.



Переключатели передач находятся на центральной консоли. Выбранная передача обозначается встроенным в переключатель красным индикатором, а остальные индикаторы остаются белыми. Если переключение передач происходит с задержкой, например, при очень низкой температуре, то встроенный в переключатель индикатор может мигать, пока переключение передачи не завершится.

Переключение передач не действует при выключенном двигателе.

Если зажигание находится в положении ACC/ACCESSORY (ВСПОМОГАТЕЛЬНОЕ ОБОРУДОВАНИЕ), возможно переключение передачи в положение парковки (P).

Если дважды нажать на ENGINE START/STOP (ПУСК/СТОП ДВИГАТЕЛЯ) при движении с относительно высокой скоростью, то двигатель глушится, а коробка передач автоматически переключается на нейтраль (N). После остановки автомобиля можно перевести в стояночное положение (P).

P : В этом положении блокируются ведущие колеса. Запускайте двигатель в положении P (парковка) во избежание самопроизвольного начала движения автомобиля.

ПРЕДУПРЕЖДЕНИЕ!

Покидать автомобиль опасно, если селектор АКПП не установлен в положение «P» (парковка) и не включен стояночный тормоз. Автомобиль может покатиться.

Не покидайте автомобиль с работающим двигателем. Если при этом вы не заглушите двигатель, автомобиль может самопроизвольно начать движение. Это может привести к травмированию людей. Чтобы предотвратить возможность самопроизвольного начала движения автомобиля, даже если он находится на ровном участке, включите стояночный тормоз и переведите селектор в положение «P» (парковка). См. Переключение в положение «Парковка» ↪ 8-20 и Ходовые качества и советы по буксировке ↪ 8-69.

Ваш автомобиль оснащен КПП с электронным управлением. Конструкция переключателей R (задний ход) и D (ходовое положение) не позволяет случайно перевести автомобиль в стояночное положение (P), если зажигание не выключено, а стояночный тормоз не приведен в действие.

После остановки автомобиля нажмите кнопку ENGINE START/STOP (ПУСК/СТОП ДВИГАТЕЛЯ), чтобы выключить двигатель.

Коробка передач автоматически переводится в стояночное положение (P).

Автомобиль не переключится в положение P (парковка), если он движется слишком быстро. Остановите автомобиль и затем переключитесь на P (парковка).

Переключение на P (парковка) и обратно см. в параграфах Переключение в положение «Парковка» ⇨ 8-20 и Переключение из положения «Парковка» ⇨ 8-21.

R : Используйте эту передачу для движения задним ходом.

Если водитель переключается из положения R (задний ход) в положение D (ходовое), либо из положения D (ходовое) в положение R (задний ход), когда скорость движения слишком велика, то автомобиль автоматически переключается на нейтраль (N). Уменьшите скорость автомобиля и повторите попытку переключения.

Чтобы переключиться в режим R (задний ход):

1. Полностью остановите автомобиль.
2. Нажмите переключатель R (задний ход) на центральной консоли.

Чтобы переключиться из положения R (задний ход):

1. Полностью остановите автомобиль.
2. Переключитесь на желаемую передачу. Передачу заднего хода можно использовать для раскачивания застрявшего в снегу, на льду или в песке автомобиля, но только с низкой скоростью, чтобы не повредить коробку передач. См. Если автомобиль застрял ⇨ 8-11.

N : В этом положении селектора двигатель и колеса разобщены. Чтобы заново запустить двигатель на уже движущемся автомобиле, следует устанавливать только положение N (нейтральное).

ПРЕДУПРЕЖДЕНИЕ!

Включать передачи переднего или заднего хода, когда двигатель работает на высоких оборотах, опасно. Если вы не удерживаете нажатой педаль тормоза, автомобиль может неожиданно начать движение с высокой скоростью. Вы можете потерять управление и сбить людей или врезаться в препятствие. Не включайте передачи переднего или заднего хода, если двигатель работает на высоких оборотах.

ВНИМАНИЕ!

Вывод селектора из положения "P" (парковка) или "N" (нейтральная передача), когда двигатель работает на высоких оборотах, может привести к поломке коробки передач. Ремонт в этом случае не будет являться гарантийным. Выполняя переключения, следите за тем, чтобы обороты двигателя не были слишком высокими.

ВНИМАНИЕ!

Автомобиль не должен слишком долго оставаться в на нейтральной (N). Он автоматически переключается в стояночное положение (P).

Чтобы переключиться на нейтраль (N), нажмите переключатель N (нейтраль), пока не включится красный световой индикатор N.

Чтобы переключиться из положения N (нейтраль):

1. Полностью остановите автомобиль.
2. Переключитесь на желаемую передачу.

Режим мойки автомобиля

Ваш автомобиль имеет режим мойки, позволяющий оставлять его на нейтрали (N) в автоматической автомойке.

Буксировка автомобиля в режиме мойки не допускается. Если требуется эвакуация автомобиля, см. раздел Буксировка автомобиля ☞ 9-70

 ВНИМАНИЕ!

<p>Автомобиль не должен слишком долго оставаться в на нейтрали (N). Из режима мойки автомобиль автоматически переключается в стояночное положение (P).</p>

Режим мойки автомобиля (двигатель выключен – водитель в автомобиле)

Чтобы переключиться на нейтраль (N) при выключенном двигателе и людях в автомобиле:

1. Остановитесь у въезда в автомойку.
2. Выжмите педаль тормоза.
3. Переключитесь в положение N ("Нейтраль").
4. Заглушите двигатель и отпустите педаль тормоза.
5. Индикатор N должен светиться. Если это не так, запустите двигатель и повторите действия 2–4.
6. Автомобиль готов к мойке.

Режим мойки автомобиля (двигатель выключен – водитель вне автомобиля)

Чтобы переключиться на нейтраль (N) при выключенном двигателе и пустом салоне:

1. Остановитесь у въезда в автомойку.
2. Выжмите педаль тормоза.
3. Откройте дверь.
4. Переключитесь в положение N ("Нейтраль").
5. Заглушите двигатель и отпустите педаль тормоза.
6. Индикатор N должен светиться. Если это не так, запустите двигатель и повторите действия 2–5.
7. Выйдите из автомобиля и закройте дверь. Автомобиль готов к мойке.
8. При последующей посадке автомобиль может автоматически переключиться на P (парковка).

Режим мойки автомобиля (двигатель включен – водитель в автомобиле)

Чтобы переключиться на нейтраль (N) при включенном двигателе и людях в автомобиле:

1. Остановитесь у въезда в автомойку.
2. Выжмите педаль тормоза.
3. Переключитесь в положение N ("Нейтраль").
4. Отпустите педаль тормоза. Автомобиль готов к мойке.

Режим мойки автомобиля (двигатель включен – водитель вне автомобиля)

Чтобы переключиться на нейтраль (N) при включенном двигателе и пустом салоне:

1. Остановитесь у въезда в автомойку.
2. Выжмите педаль тормоза.
3. Откройте дверь.
4. Переключитесь на N (нейтраль) и отпустите педаль тормоза.
5. Индикатор должен продолжать показывать N. Если это не так, повторите шаги 2–4.
6. Выйдите из автомобиля и закройте дверь. Автомобиль готов к мойке.
7. При последующей посадке автомобиль может автоматически переключиться на P (парковка).

 ВНИМАНИЕ!

<p>В случае слишком горячей жидкости автоматической коробки передач на дисплее может отображаться сообщение о слишком высокой температуре коробки передач. Движение в данных условиях может привести к повреждению автомобиля. Остановитесь и дайте двигателю поработать на холостых оборотах, чтобы охладить жидкость автоматической коробки передач. Данное сообщение пропадает, когда жидкость автоматической коробки передачи охладится до достаточного уровня.</p>

D: Это положение используется для движения вперед. Если для прохождения требуется больше мощности, выжмите педаль акселератора.

Чтобы переключиться в режим D (движение вперед)

1. Полностью остановите автомобиль.
2. Нажмите переключатель D (ходовое положение) на центральной консоли.

Чтобы переключиться из положения D (движение вперед):

1. Полностью остановите автомобиль.
2. Переключитесь на желаемую передачу. Переключение на более низкую передачу во время движения по скользкому покрытию может привести к потере сцепления с дорогой. См. «Потеря сцепления» в разделе Потеря управления ↗ 8-5.

⚠ ВНИМАНИЕ!

Пробуксовка колес или удержание автомобиля на склоне на одном месте с помощью одной только педали акселератора может привести к выходу КПП из строя. Ремонт в этом случае не будет являться гарантийным. Если автомобиль застрял, не буксуйте. Остановившись на склоне, используйте тормоз для удержания автомобиля от скатывания.

Ручной режим

Режим электронного выбора диапазона передач (ERS)

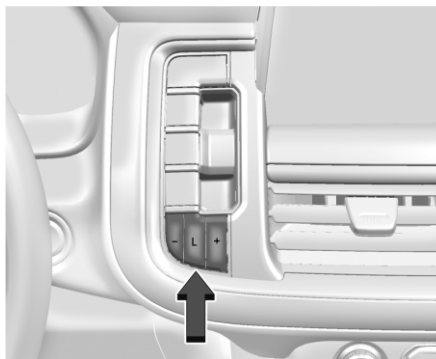

В ручном режиме и в режиме ERS можно выбирать диапазон передач самостоятельно. Используйте этот режим при движении вниз по склону или при буксировке прицепа для ограничения максимальной передачи и скорости автомобиля.

На индикаторе передачи в информационном центре водителя (DIC) рядом с буквой L будет отображаться число, указывающее наивысшую доступную в ручном режиме передачу и условия движения, при которых был выбран ручной режим.

Чтобы включить этот режим:

1. Если автомобиль находится в ходовом положении (D), нажмите кнопку L (понижение).

2. Нажмите кнопку со значком плюс или минус, чтобы повысить или понизить диапазон передач.

Нажатием на L (понижение) коробка передач переключается на предварительно заданный пониженный диапазон передач.

Наивысшая из доступных в этом диапазоне передач отображается на экране дисплея информационного центра водителя (DIC) рядом с буквой L. См. Информационный центр водителя (DIC) (Расширенная комплектация) ↗ 4-36 или Информационный центр водителя (DIC) (Базовая комплектация) ↗ 4-34. Все передачи ниже этой доступны для выбора.

Например, если рядом с буквой < L > указано число < 4 > (четвертая передача), автомобиль будет автоматически переключаться между 1-й и 4-й передачами. Для переключения на 5-ю передачу нажмите кнопку + или переключитесь на D.

В режиме L (понижение) переход в диапазон более низких передач блокируется, если обороты двигателя слишком высоки. Если скорость автомобиля не уменьшится в течение предусмотренного периода времени, переключение на диапазон пониженных передач не будет выполнено. Уменьшите скорость автомобиля, а затем

СИСТЕМЫ УПРАВЛЕНИЯ АВТОМОБИЛЕМ

нажмите на кнопку < - > (минус) для переключения в требуемый диапазон пониженных передач.
В режиме ERS можно использовать систему круиз-контроля.

Полный привод

Если автомобиль оснащен приводом на четыре колеса, то для усиления тяги задействуется передний мост. Прежде чем приступить к эксплуатации, ознакомьтесь с содержанием раздела, посвященного работе раздаточной коробки.

ВНИМАНИЕ!

Продолжительное движение по чистому и сухому дорожному покрытию в режиме 4 ↑ или 4 ↓ (если они есть) не допускается. Это может привести к преждевременному износу силового агрегата автомобиля.

Возможные последствия движения по чистому и сухому дорожному покрытию в режиме 4 ↑ или 4 ↓:

- Чувствительная вибрация системы рулевого управления.
- Ускоренный износ шин.

ПРЕДУПРЕЖДЕНИЕ!

Автомобиль с приводом на четыре колеса сохраняет способность к скатыванию, когда его раздаточная коробка находится на нейтрали (N), даже если рычаг переключения передач переведен в стояночное положение (P).

Вы или окружающие можете получить серьезные травмы. Проследите за тем, чтобы раздаточная коробка находилась в любом из ходовых режимов — 2 ↑, 4 ↑ или 4 ↓, либо приведите стояночный тормоз в действие, прежде чем переводить раздаточную коробку на нейтраль (N). См. Переключение в положение «Парковка» ⇄ 8-20.

ВНИМАНИЕ!

Продолжительное движение в режиме 4 ↓ с высокой скоростью может привести к повреждению силового агрегата или сократить срок его службы.

Шум шестерней и толчок при переключении с работающим двигателем в режим 4 ↓, 4 ↑ или на нейтраль (N) признаками неисправности не являются.

При переключении в режим 4 ↓ система контроля тягового усилия и электронная система динамической стабилизации (ESC) отключаются. См. Система контроля

тягового усилия/Электронная система динамической стабилизации ⇨ 8-34.

Автоматическая раздаточная коробка

Двухступенчатая раздаточная коробка

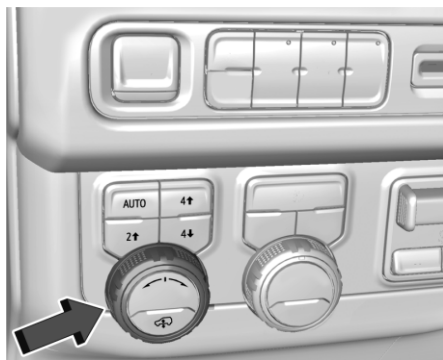

Если автомобиль оснащен раздаточной коробкой, то ее органы управления служат для включения и отключения привода на четыре колеса.

Чтобы включить тот или иной режим работы раздаточной коробки, нажмите на соответствующую кнопку. Пока идет переключение, на щитке приборов мигает значок. Этот значок меняется в зависимости от выбранного режима.

Значок перестает мигать после завершения переключения. Одновременно с экрана дисплея информационного центра водителя (DIC) исчезает соответствующее уведомление. Если раздаточная коробка не может перейти в заданный режим, то она продолжает работать в прежнем режиме.

Доступные режимы:

N (нейтральная передача): Применяется только при буксировке автомобиля. См. Буксировка автомобиля ⇨ 9-70.

2 ↑ (повышенный диапазон передач с приводом на два колеса): Применяется в большинстве случаев при движении по улицам и шоссе. Передний мост не задействуется. Этот режим обеспечивает максимальную экономию топлива.

AUTO (автоматический привод на четыре колеса): Применяется при движении по меняющемуся дорожному покрытию. В режиме AUTO передний мост задействован, а в зависимости от дорожных условий приводными автоматически становятся как задние, так и передние колёса. Экономия топлива в этом режиме чуть ниже, чем в режиме 2 ↑.

4 ↑ (повышенный диапазон передач с приводом на четыре колеса): Этот режим применяется, если требуется дополнительная тяга, например, при движении по заснеженной или обледеневшей дороге, по бездорожью или при уборке снега.

4 ↓ (пониженный диапазон передач с приводом на четыре колеса): В этом режиме задействован передний мост, а крутящий момент повышается. Режим 4 ↓ применяется при движении по глубокому песку, грязи или снегу, а также на крутых подъемах или спусках. В режиме 4 ↓ скорость движения не должна достигать 72 км/ч (45 миль в час).

При переключении в режим 4 ↓ системы контроля тягового усилия и динамической стабилизации (StabiliTrak/ESC) отключаются. См. Система контроля тягового усилия/Электронная система динамической стабилизации ⇨ 8-34.

Переключение в режимы 2 ↑, 4 ↑ и AUTO Переключаться в любой из этих режимов можно в движении с обычной ходовой скоростью.

Команда на переключение в режим 4x4 фактически отдается только тогда, когда водитель отпускает кнопку переключателя. Значок 4x4 мигает вплоть до завершения переключения в заданный режим. На экране дисплея информационного центра водителя (DIC) высвечивается уведомление об отданной раздаточной коробке 4x4 команде на переключение в новый режим.

По завершении переключения режимов 4x4 соответствующее уведомление исчезает с экрана дисплея информационного центра водителя (DIC), значок 4x4 перестает мигать,

а на дисплее появляется обозначение активного режима.

После переключения в режим 2 ↑ в стояночном положении (P) приводится в действие стояночный тормоз. Для возобновления движения переключите КПП на нужную передачу и отпустите ручную стояночный тормоз или выжмите педаль акселератора. См. Стояночный тормоз с электроприводом ↻ 8-31.

Режимы 4 ↓, AUTO и 4 ↑ (если они есть) обеспечивают дополнительную тягу при трогании с места на крутом склоне в условиях слабого сцепления шин с дорожным покрытием, например, из-за обледенения, снега, грязи или щебня.

Переключение в режим 4 ↓

1. Зажигание должно быть включено, а автомобиль должен стоять или двигаться со скоростью менее 5 км/ч (3 мили в час) на нейтрали (N). Лучше всего, если автомобиль движется со скоростью от 1,6 до 3,2 км/ч (от 1 до 2 миль в час).

2. Нажмите 4 ↓. Команда на переключение в режим 4x4 фактически отдается только тогда, когда водитель отпускает кнопку переключателя.

Значок 4x4 мигает вплоть до завершения переключения в заданный режим. На экране дисплея информационного центра водителя (DIC) высвечивается уведомление об отданной раздаточной коробке 4x4 команде на переключение в новый режим.

По завершении переключения режимов 4x4 соответствующее уведомление исчезает с экрана дисплея информационного центра водителя (DIC), значок 4x4 перестает мигать, а на дисплее появляется обозначение активного режима.

Если команда на переключение отдана при движении автомобиля со скоростью выше указанной, на экране дисплея информационного центра водителя (DIC) высвечивается соответствующее предупреждение. Снизьте скорость движения.

Если команда на переключение отдана, когда КПП не на нейтрали (N), на экране дисплея информационного центра водителя (DIC) тоже высвечивается соответствующее предупреждение. На переключение дается 20 секунд. После этого на щитке приборов появляется значок, указывающий на работу раздаточной коробки в режиме 4 ↓.

⚠ ВНИМАНИЕ!

Переключение КПП на другую передачу при мигающем индикаторе нового режима может привести к повреждению раздаточной коробки.

Если по истечении 20 секунд коробка передач не переведена на нейтраль (N) или скорость автомобиля не снизилась до 5 км/ч (3 мили в час), то раздаточная коробка

продолжает работать в прежнем режиме. Соответствующая индикация появляется на щитке приборов.

Притормозив автомобиль до скорости менее 5 км/ч (3 миль в час) и установив коробку передач на нейтраль (N), попробуйте переключиться еще раз.

Выход из режима 4 ↓

1. Автомобиль должен стоять или двигаться со скоростью менее 5 км/ч (3 мили в час) на нейтрали (N) с включенным зажиганием. Лучше всего, если автомобиль движется со скоростью от 1,6 до 3,2 км/ч (от 1 до 2 миль в час).

2. Нажмите 4 ↑, AUTO или 2 ↓. Команда на переключение в режим 4x4 фактически отдается только тогда, когда водитель отпускает кнопку переключателя. Значок 4x4 мигает вплоть до завершения переключения в заданный режим. Состояние команды отображается на экране дисплея информационного центра водителя (DIC).

По завершении переключения режимов 4x4 соответствующее уведомление исчезает с экрана дисплея информационного центра водителя (DIC), значок 4x4 перестает мигать, а на дисплее появляется обозначение активного режима.

Если команда на переключение отдана при движении автомобиля со скоростью выше указанной, на экране дисплея информационного центра водителя (DIC) высвечивается соответствующее

предупреждение. Снизьте скорость движения.

Если команда на переключение отдана, когда КПП не на нейтрали (N), на экране дисплея информационного центра водителя (DIC) высвечиваются соответствующие предупреждения. На это переключение дается 20 секунд. После этого на щитке приборов появляется значок, указывающий на работу раздаточной коробки в режиме 4 ↓.

 **ВНИМАНИЕ!**

Переключение КПП на другую передачу при мигающем индикаторе нового режима может привести к повреждению раздаточной коробки.

Если по истечении 20 секунд коробка передач не переведена на нейтраль (N) или скорость автомобиля не снизилась до 5 км/ч (3 мили в час), то раздаточная коробка продолжает работать в прежнем режиме. Соответствующая индикация появляется на щитке приборов.

Притормозив автомобиль до скорости менее 5 км/ч (3 мили в час) и установив коробку передач на нейтраль (N), попробуйте переключиться еще раз.

Переключение на нейтраль (N)

Чтобы переключиться в режим N (нейтраль):

1. Запустите силовой агрегат.
2. Включите нейтральную передачу в коробке передач.
3. Переведите раздаточную коробку в режим 2 ↑.
4. Приведите в действие стояночный тормоз и (или) выжмите педаль тормоза.
5. Нажмите 2 ↑ пять раз в течение 10 секунд, пока на щитке приборов не появится мигающий значок N (нейтраль). После завершения переключения значок перестает мигать. Если не привести в действие стояночный тормоз и (или) не выжать педаль тормоза в течение 20 секунд, то раздаточная коробка остается в прежнем состоянии.
6. Если по истечении 20 секунд коробка передач не переведена на нейтраль (N) или скорость автомобиля не снизилась до 5 км/ч (3 мили в час), то раздаточная коробка продолжает работать в прежнем режиме. Соответствующая индикация появляется на щитке приборов.

Снятие с нейтрали (N)

Чтобы переключиться из положения N (нейтраль):

1. Включите зажигание, не запуская двигатель. См. Положения ключа в замке зажигания ⇨ 8-16.

2. Включите стояночный тормоз. См. Стояночный тормоз с электроприводом ⇨ 8-31.

3. Включите нейтральную передачу в коробке передач.

4. Переведите раздаточную коробку в режим 2 ↑. Раздаточную коробку можно снять с нейтрали (N) только переводом в режим 2 ↑. По окончании переключения в режим 2 ↑ значок прекращает мигать на щитке приборов.

Если раздаточная коробка не может завершить переключение, то снова появляется значок, обозначающие прежнее состояние.

ТОРМОЗНАЯ СИСТЕМА

Электроусилитель тормоза

В автомобилях с электроусилителем тормозов при нажатии на педаль тормоза в нормальной ситуации гидравлические контуры тормозной системы управляются электронно. Система выполняет стандартные проверки и отключается через несколько минут после выключения двигателя автомобиля. В это время может быть слышен шум. Если нажать на педаль тормоза по время этих проверок или когда электроусилитель тормозов отключен, можно ощутить заметное изменение усилия нажатия и хода педали тормоза. Такое поведение является нормальным.

Антиблокировочная тормозная система (ABS)

Антиблокировочная тормозная система (ABS) позволяет предотвратить потерю сцепления колес с дорогой и сохранить курсовую устойчивость автомобиля при резком торможении.



Если в системе ABS будет обнаружена неисправность, контрольная лампа останется включенной. См. Сигнализатор антиблокировочной системы тормозов (ABS) ↻ 4-27.

Система ABS никак не уменьшает время, необходимое для того, чтобы поставить ногу на педаль тормоза. Ее наличие также не всегда позволяет сократить тормозной путь. При недостаточной дистанции до впереди идущего автомобиля вы не успеете нажать педаль тормоза, если этот автомобиль неожиданно затормозит. Всегда соблюдайте дистанцию, которая позволит вам вовремя нажать педаль тормоза, даже если он оборудован системой ABS.

Использование ABS

Не выжимайте и не отпускайте педаль тормоза несколько раз. Просто выжмите и не отпускайте педаль тормоза. Звук работы ABS и подергивание педали является нормальным.

Аварийное торможение

Система ABS позволяет одновременно выполнять торможение и работать рулевым колесом. В критических ситуациях попытка изменить траекторию движения зачастую оказывается более действенной, чем даже самое эффективное торможение.

Стояночный тормоз с электроприводом

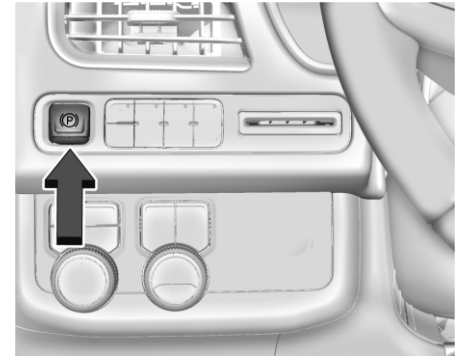

Электромеханический стояночный тормоз (EPB) можно привести в действие даже при отключенном зажигании. При нехватке мощности электропитания тормоз EPB нельзя ни привести в действие, ни отпустить. Старайтесь не включать электромеханический стояночный тормоз много раз подряд без необходимости, чтобы не разрядить аккумулятор.

В составе системы есть красный индикатор состояния тормоза EPB, а также желтый индикатор, предупреждающий о необходимости провести обслуживание тормоза EPB. См. Сигнализатор стояночного тормоза с электроприводом ↻ 4-26 и Индикатор служебного стояночного тормоза

с электроприводом ↪ 4-27. В системе также предусмотрены сообщения, связанные с состоянием стояночного тормоза, которые выводятся на информационный центр водителя (DIC).

Прежде чем выйти из автомобиля, проверьте, светится ли красный индикатор состояния тормоза EPB и приведен ли этот тормоз в действие.

Если на экране дисплея информационного центра водителя (DIC) высвечивается предупреждение о том, что КПП не может вскоре переключиться на другую передачу, при этом светится индикатор, предупреждающий о необходимости провести обслуживание тормоза EPB, а индикатор состояния тормоза EPB мигает, значит, систему необходимо перезапустить. Запустив автомобиль, приведите в действие и сразу отпустите тормоз EPB.

Предупреждение и индикатор должны погаснуть. См. Сигнализатор стояночного тормоза с электроприводом ↪ 4-26 и Индикатор служебного стояночного тормоза с электроприводом ↪ 4-27.

Включение электромеханического стояночного тормоза

Чтобы включить электромеханический стояночный тормоз:

1. Полностью остановите автомобиль.
2. Нажмите на выключатель тормоза EPB. Красный индикатор состояния тормоза EPB сначала замигает, а после приведения тормоза EPB в действие он будет светиться ровно. Если красный индикатор состояния тормоза EPB постоянно мигает, значит, тормоз задействован не до конца или неисправен. На экране дисплея информационного центра водителя (DIC) высвечивается соответствующее уведомление.

Отпустите электромеханический стояночный тормоз и попробуйте снова включить его. Если индикатор не загорается или продолжает мигать, обратитесь на СТО. Эксплуатация автомобиля с мигающим красным индикатором тормоза EPB категорически не допускается. Обратитесь на станцию технического обслуживания.

Если светится желтый индикатор, предупреждающий о необходимости провести обслуживание тормоза EPB, нажмите на выключатель тормоза EPB.

Удерживайте выключатель нажатым, пока красный индикатор состояния тормоза EPB не будет светиться ровно. Если светится желтый индикатор, предупреждающий о необходимости провести обслуживание

тормоза EPB, обратитесь на станцию технического обслуживания.

При включении электромагнитного стояночного тормоза во время движения автомобиль будет снижать скорость в течение всего времени, пока этот выключатель нажат. Если держать выключатель нажатым до полной остановки автомобиля, электромеханический стояночный тормоз останется включенным. В некоторых ситуациях, когда автомобиль не движется, электромеханический стояночный тормоз может включаться автоматически. Признаком неисправности это не является, а указывает на необходимость периодической проверки работоспособности системы EPB или происходит по запросу других систем безопасности, которые используют тормоз EPB.

Если не удастся включить электромеханический стояночный тормоз, заблокируйте задние колеса автомобиля, чтобы предотвратить возможность его самопроизвольного скатывания.

Выключение электромеханического стояночного тормоза

Чтобы отпустить электромеханический стояночный тормоз:

1. Включите зажигание и переведите в положение ACC/ACCESSORY (ВСПОМОГАТЕЛЬНОЕ ОБОРУДОВАНИЕ).

2. Выжмите и удерживайте педаль тормоза.
3. Кратковременно нажмите выключатель электромеханического стояночного тормоза.

Если красный индикатор состояния тормоза EPB гаснет, значит, тормоз отпущен.

Если светится желтый индикатор, предупреждающий о необходимости провести обслуживание тормоза EPB, нажмите и удерживайте выключатель тормоза EPB, чтобы отпустить тормоз.

Удерживайте выключатель нажатым, пока не погаснет красный индикатор состояния тормоза EPB. Если любой из индикаторов продолжает гореть после попытки отпускания тормоза, обратитесь на станцию технического обслуживания.

 **ВНИМАНИЕ!**

Движение с включенным стояночным тормозом может привести к перегреву тормозной системы и преждевременному износу или повреждению ее деталей. Прежде чем трогаться с места, убедитесь, что стояночный тормоз полностью отключен и сигнализатор неисправности тормозной системы не горит.

Если вы буксируете прицеп и выбрали для стоянки место на склоне, то см. параграф Ходовые качества и советы по буксировке ⇨ 8-69.

Автоматическое выключение электромеханического стояночного тормоза

Тормоз EPB автоматически отпускается во время движения автомобиля, при включении передачи переднего или заднего хода и при трогании с места.

Избегайте резкого трогания с места если включен электромеханический стояночный тормоз. Это поможет продлить срок службы тормозных накладок.

Система облегчения экстренного торможения

Усилитель экстренного торможения способен определить, когда в аварийной ситуации водитель слишком резко выжимает педаль тормоза. В этом случае он создает дополнительное усилие в контуре привода тормозных механизмов для срабатывания системы ABS, если приложенное водителем усилие окажется для этого недостаточным. При этом может возникать небольшой шум, пульсация педали тормоза и (или) ее самопроизвольное движение. Продолжайте нажимать на педаль тормоза, как требует дорожная ситуация. Усилитель экстренного

торможения отключается при отпуске педали тормоза.

Система облегчения начала движения на подъеме (HSA)

 **ПРЕДУПРЕЖДЕНИЕ!**

Не полагайтесь на функцию HSA. HSA не отменяет необходимость проявлять осторожность и безопасно управлять автомобилем. Вы можете не услышать или не увидеть предупреждения или уведомления, выдаваемые данной системой. Невнимательность при вождении может стать причиной травмирования или смерти людей, а также повреждения автомобиля. См. Основы безопасной эксплуатации автомобиля ⇨ 8-3.

Система облегчения начала движения на подъеме (HSA) предотвращает непреднамеренное скатывание автомобиля вниз по склону, когда при трогании с места водитель переносит ногу с педали тормоза на педаль акселератора. Колеса растормаживаются только при выжимании педали акселератора. Если педаль акселератора не будет выжата в течение нескольких минут, автоматически включится электромеханический стояночный тормоз. Растормаживание колес может происходить

СИСТЕМЫ СТАБИЛИЗАЦИИ ДВИЖЕНИЯ

и в других обстоятельствах. Не следует использовать систему облегчения начала движения на подъеме (HSA) для удержания автомобиля на склоне.

Система облегчения начала движения на подъеме (HSA) доступна, когда автомобиль стоит капотом к вершине подъема и включается передача переднего хода или когда автомобиль стоит капотом к подножию спуска и включается передача заднего хода. Для использования системы облегчения начала движения на подъеме (HSA) необходимо, чтобы автомобиль полностью остановился.

Система контроля тягового усилия/Электронная система динамической стабилизации Работа системы

Автомобиль оснащен противобуксовочной системой (TCS) и системой StabiliTrak/электронной системой динамической стабилизации (ESC). Эти системы помогают ограничить проскальзывание колес и помогают водителю сохранять управляемость автомобиля, прежде всего на скользкой дороге.

Противобуксовочная система активируется только в случае, если она обнаруживает, что какое-либо из ведущих колес буксует или начинает терять сцепление. Когда это происходит, TCS включает тормоза на проскальзывающие колеса и уменьшает мощность двигателя для ограничения пробуксовки колес.

StabiliTrak/ESC активируется, когда автомобиль определяет разницу между заданной водителем траекторией движения и фактическим направлением движения автомобиля. StabiliTrak/ESC избирательно применяет тормозное давление на тормоза тех или иных колес автомобиля в качестве помощи водителю в удерживании автомобиля на заданной траектории. С запуском автомобиля автоматически

запускается и функция стабилизации прицепа (TSC). См. Система защиты от раскачивания прицепа (TSC) § 8-86.

Если включен круиз-контроль, в момент вмешательства противобуксовочной системы или StabiliTrak/ESC круиз-контроль автоматически отключается. Круиз-контроль может быть включен обратно, если это позволят дорожные условия.

Обе системы включаются одновременно после запуска и начала движения автомобиля. Системы можно слышать или чувствовать во время их работы или выполнения диагностических проверок.

Это нормально и не свидетельствует о неполадках автомобиля.

При нормальных условиях движения рекомендуется оставлять обе системы включенными, но если автомобиль застрял в песке, грязи, на льду или в снегу, противобуксовочную систему может потребоваться отключить. См. Если автомобиль застрял § 8-11 и параграф "Включение и выключение систем" ниже в этом же разделе.

Когда раздаточная коробка (если она есть) работает в режиме Four-Wheel Drive Low (пониженный диапазон передач с приводом на четыре колеса), функции TCS и StabiliTrak/ESC автоматически отключаются, высвечивается значок , а на

на экране дисплея информационного центра водителя (DIC) появляется соответствующее уведомление.



Индикатор для обеих систем находится в комбинации приборов. Данный индикатор:

- Мигает, когда противобуксовочная система ограничивает пробуксовку колес.
- Мигает при активировании системы StabiliTrak/ESC.
- Включается и остается включенным, если одна из систем не работает.

См. Контрольная лампа системы контроля тягового усилия (TCS)/StabiliTrak ↗ 4-29.

Если одна из систем не включается или не активируется, на экране дисплея информационного центра водителя (DIC) высвечивается соответствующее уведомление и появляется значок , указывающий на то, что система не активна и не помогает водителю управлять автомобилем. Без помощи полностью работоспособной системы StabiliTrak/ESC возрастает риск опрокидывания. Учтите это, управляя автомобилем.

Если  включается и остается включенным:

1. Остановите автомобиль.
2. Выключите двигатель и подождите 15 секунд.
3. Запустите двигатель.

Проедьте на автомобиле. Если  загорается и не гаснет, обратитесь на станцию техобслуживания.

Включение и выключение систем

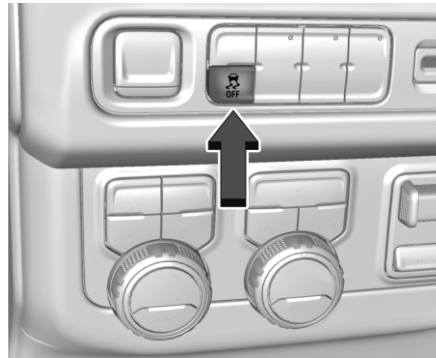



Кнопочный выключатель функций TCS и StabiliTrak/ESC находится на приборной панели слева от рулевого колеса.

ВНИМАНИЕ!

Если система TCS выключена, то не следует многократно нажимать педаль тормоза или делать резкое ускорение. Это может привести к повреждению трансмиссии автомобиля.



Для выключения только TCS нажмите и отпустите . В комбинации приборов появляется индикатор выключенной системы контроля тягового усилия . На экране дисплея информационного центра водителя (DIC) появляется соответствующее уведомление. Чтобы снова включить TCS, нажмите и сразу отпустите . Индикатор выключенной системы контроля тягового усилия  в комбинации приборов выключится. Если в момент нажатия кнопки  система TCS активно противодействует пробуксовке колес, она не отключится, пока пробуксовка не прекратится. Чтобы выключить обе системы, TCS и StabiliTrak/ESC, нажмите и удерживайте , пока на щитке приборов не включатся индикаторы выключения систем контроля тягового усилия  и StabiliTrak . На экране дисплея информационного центра водителя (DIC) появляется соответствующее уведомление.

Для того, чтобы снова включить системы TCS и StabiliTrak/ESC, нажмите и отпустите . На щитке приборов гаснут индикаторы выключения систем контроля тягового усилия  и StabiliTrak .

В автомобилях без четырехугольной пневматической подвески система StabiliTrak/ESC автоматически отключается при превышении скорости 56 км/ч (35 миль в час). Противобуксовочная система будет оставаться выключенной.

В автомобилях с четырехугольной пневматической подвеской система StabiliTrak/ESC автоматически отключается при превышении скорости 32 км/ч (20 миль в час).

Этот автомобиль оснащен функциями стабилизации прицепа (TSC) и помощи при трогании с места на подъеме (HSA).

См. Система защиты от раскачивания прицепа (TSC)  8-86 или Система облегчения начала движения на подъеме (HSA) .

Установка дополнительного вспомогательного оборудования может влиять на рабочие характеристики автомобиля. См. Дополнительное оборудование и модификации автомобиля  9-2.

Система контроля движения под уклон (HDC)

Система помощи при спуске (HDC), если она есть, задает и поддерживает скорость движения автомобиля вперед или назад под крутой уклон. Выключатель системы HDC находится на приборной панели слева от рулевого колеса.

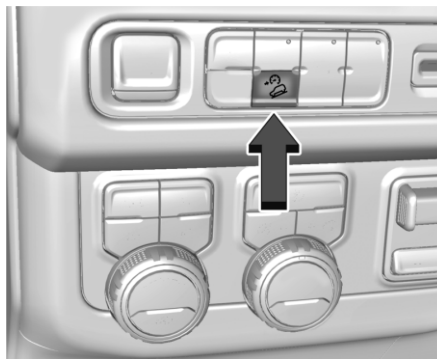

Чтобы включить или выключить HDC, нажмите . Скорость автомобиля должна быть меньше 60 км/ч (37 миль/ч).



Когда система HDC, на щитке приборов светится соответствующий индикатор.

Мигание индикатора указывает на то, что система HDC активно притормаживает, поддерживая скорость движения транспортного средства. Система HDC поддерживает скорость в диапазоне от 1 до 30 км/ч (от 1 до 19 миль в час) на склонах, крутизна которых достигает или превышает 5%.

При работе системы HDC дольше трех минут или на склонах круче 25% раздаточную коробку необходимо перевести в режим 4  (пониженный диапазон передач с приводом на четыре колеса) во избежание перегрева тормозов.

Шум, издаваемый гидравлическим тормозным приводом во время работы системы HDC, признаком неисправности не является.

Когда система HDC активируется, начальная скорость HDC устанавливается равной текущей скорости движения. Ее можно увеличить или уменьшить, нажимая +RES или SET- на рулевом колесе, либо выжимая педаль акселератора или тормоза. Отрегулированная таким образом скорость становится новой заданной скоростью.

В диапазоне от 30 до 60 км/ч (от 19 до 37 миль в час) система HDC остается активной, но не может задавать или поддерживать скорость движения транспортного средства. Система HDC автоматически отключается при превышении скорости 80 км/ч (50 миль в час) и при движении со скоростью выше 60 км/ч (37 миль в час) в течение, как минимум, 30 секунд.

Чтобы снова включить систему HDC, нужно снова нажать . Система HDC может отключиться после продолжительной работы. В таком случае нужно дать системе HDC остыть. Срок, в течение которого система HDC остается активной, зависит от дорожных условий, крутизны, заданной скорости, нагрузки на автомобиль и температуры снаружи.

Если система активна, а скорость движения автомобиля превышает 30 км/ч (19 миль в час), но не достигает 60 км/ч (37 миль в час), на экране дисплея информационного центра водителя (DIC) высвечивается соответствующее уведомление.

Режимы движения

Система выбора ходовых режимов (DMC) позволяет водителю менять общее поведение автомобиля в соответствии со своими предпочтениями, одновременно меняя настройки сразу нескольких автомобильных подсистем. Набор доступных ходовых режимов и затронутых

автомобильных подсистем зависит от комплектации, региона и пакета опций. По умолчанию автомобиль всякий раз запускается в обычном режиме.

Индикатор выбранного режима постоянно высвечивается на щитке приборов.

В зависимости от комплектации бывают следующие ходовые режимы: Normal (обычный), Sport (спортивный), Snow/Ice (заснеженный/обледенелый), Off-Road (внедорожный), Tow/Haul (буксировочный/транспортировочный) и Terrain (бездорожный).

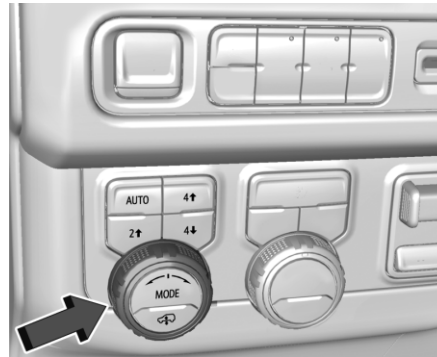

Чтобы перейти в любой из режимов, поверните ручку Mode (режим), расположенную на щитке приборов слева от рулевого колеса.



Чтобы перейти в бездорожный режим, нажмите на соответствующую кнопку рядом с ручкой Mode.

Обычный режим: Это режим, обеспечивающий повышенную плавность хода, применяется при обычном движении в городских условиях и по шоссе. Эта настройка соответствует оптимальному балансу между комфортом и управляемостью. Этот режим является стандартным и включается по умолчанию. Для этого режима нет специального индикатора в комбинации приборов.

Спортивный режим: Этот режим улучшает управляемость в зависимости от состояния дороги или личных предпочтений. В спортивном режиме автомобиль автоматически переходит на пониженный

диапазон передач. Кроме того, в этом режиме автомобиль следит за стилем вождения, а обнаружив энергичный стиль, автоматически включает функции эффективного переключения передач. Эти функции поддерживают движение в пределах пониженного диапазона передач, тем самым повышая эффективность торможения двигателем и реакции на ускорение. Если энергичный стиль вождения не проявляется в течение определенного промежутка времени, то автомобиль вскоре возвращается в обычный ходовой режим. В параметры рулевого управления вносятся изменения, повышающие точность.

*** Заснеженный/обледенелый режим :** В этом режиме повышается эффективность ускорения автомобиля на заснеженном или обледеневшем дорожном покрытии. В заснеженном/обледенелом режиме реакция автомобиля на нажатие педали акселератора меняется таким образом, чтобы обеспечить оптимальное сцепление шин со скользким дорожным покрытием. Это может привести к ухудшению разгонной динамики на сухом асфальте.

Этот режим не предназначен для использования, когда автомобиль застрял в песке, грязи, снегу, гравии или на льду. Рекомендации при застревании автомобиля см. в разделе см. Если автомобиль застрял ↪ 8-11.

Внедорожный режим: Этот режим предназначен для вождения по бездорожью в развлекательных целях. Режим Off-Road рекомендуется использовать для более комфортного движения на умеренной скорости по траве, гравию, грунту, грязи, грунтовым и покрытым снегом дорогам. Настройки педали акселератора меняются для улучшения движения по бездорожью. В этом режиме меняется схема работы педалей, а также ходовая высота и параметры работы системы контроля тягового усилия.

Подробнее о внедорожном вождении см. Езда по бездорожью ↪ 8-5.

Буксировочный/транспортровочный режим: Этот режим применяется для улучшения технико-эксплуатационных показателей и управляемости автомобиля при транспортировке тяжелого груза. В буксировочном/транспортровочном режиме происходит регулировка схемы переключения передач, рулевого управления и электронной системы динамической стабилизации (ESC).

Если автомобиль глушится в буксировочном/транспортровочном режиме и снова запускается спустя не более четырех часов, то этот режим остается активным.

Если времени прошло больше, то автомобиль переходит в обычный режим.

Если автомобиль оснащен дизельным двигателем, то с переходом в буксировочный/транспортровочный режим автоматически активируется торможение двигателем за счет дросселирования выхлопа. Оно позволяет поддерживать постоянную скорость автомобиля, переключая передачи таким образом, чтобы двигатель и коробка передач замедляли движение автомобиля. Когда срабатывают тормоза, система понижает передачи и включает турбонаддув двигателя для снижения скорости. Обычная схема переключения передач восстанавливается, когда автомобиль в буксировочном/транспортровочном режиме оказывается на пологом склоне или водитель выжимает педаль акселератора.

Дополнительную информацию см. в разделах Оборудование для буксировки ↪ 8-78 и Буксировка автомобиля ↪ 9-70.



Бездорожный режим (если он есть) включается нажатием  под кнопкой выбора режима 4 ↑ раздаточной коробки.

Бездорожный режим: Этот режим применяется при движении на очень малой скорости по бездорожью, плохим дорогам с двумя полосами движения или разбитым дорогам. В этом же режиме можно вытаскивать из воды лодку на прицепной платформе. В бездорожном режиме передачи переключаются автоматически, но понижающая передача удерживается дольше, чтобы двигатель работал с максимальным крутящим моментом. Этот режим отличается уникальными схемами работы педалей и переключения передач, улучшающими управляемость на малых скоростях и в условиях бездорожья. В этом

режиме меняются схемы работы педали акселератора и переключения передач, а также ходовая высота и характеристики электронного дифференциала с ограниченной пробуксовкой (eLSD).

Когда автомобиль останавливается на подъеме, автоматически включается функция удержания, которая работает, пока водитель не выжимает педаль акселератора. В бездорожном режиме функция стоп/пуск и система круиз-контроля отключаются.

Включается активное торможение с подъемом дросселя. Эта функция обеспечивает автоматическое притормаживание, имитируя резкое торможение двигателем в режиме пониженного диапазона передач с приводом на четыре колеса. Притормаживание происходит и в ходовом положении (D) до тех пор, пока автомобиль не перейдет на холостые обороты. В режимах L1 и L2 притормаживание обычно продолжается вплоть до полной остановки транспортного средства. Кроме того, активное торможение с подъемом дросселя снижает необходимость в использовании тормозной системы прицепа.

Автомобиль автоматически переходит из бездорожного режима в обычный при перегреве тормозов, выходе из строя

электронного стояночного тормоза, потере автомобилем способности тормозить или удерживаться на склоне.

Подробнее о внедорожном вождении см. Езда по бездорожью ⇨ 8-5 и Движение по горным дорогам ⇨ 8-10.

Разновидности внедорожного режима	Ожидаемое поведение автомобиля	Идеальный рельеф местности
Ход (L3-Lx)	Легкое притормаживание без участия дросселя и умеренная способность модулирования дросселя, имитация показателей режима 4 ↓ без увеличения крутящего момента.	Поросшие травой поля, посредственного качества дороги с двумя полосами движения, разбитые дороги, крупные гряды холмов
L2	Умеренное притормаживание без участия дросселя и умеренная способность модулирования дросселя, в большинстве случаев движение завершается полной остановкой.	Умеренно пересеченная каменная местность, обилие колдобин и рытвин, короткие и сравнительно крутые уклоны
L1	Значительное притормаживание без участия дросселя и повышенная способность модулирования дросселя, в большинстве случаев движение завершается полной остановкой.	Каменные спуски

Удержание автомобиля на склоне

- Когда автомобиль, двигаясь вперед, останавливается на спуске или, двигаясь задним ходом, на подъеме, включается функция удержания транспортного средства на склоне, которая работает, пока водитель не выжимает педаль акселератора.
- Когда на спуске включена любая передача хода вперед, автомобиль медленно скатывается вниз, если отпустить педаль

тормоза, не выжав педаль акселератора. На ровной местности автомобиль скатывается вперед.

- Если ремень безопасности водителя демонтирован, а дверь водителя открывается при активной функции удержания автомобиля на склоне, срабатывает электромеханический стояночный тормоз (EPB).

- Тормоз EPB срабатывает и при продолжительной работе функции удержания автомобиля на склоне.

Бездорожный режим имеется только в автомобилях с одноступенчатой раздаточной коробкой.

Бездорожный режим можно активировать только при соблюдении следующих условий:

- Скорость автомобиля не превышает 80 км/ч (50 миль в час).
- Раздаточная коробка переведена в режим 4 ↑.

Слишком частое использование этого режима может привести к износу тормозов из-за притормаживания.

При перегреве тормозов автомобиль автоматически выходит из бездорожного режима. Его можно снова включить после охлаждения тормозов.

При переходе в бездорожный режим:

- Автоматическая остановка/пуск двигателя отключается.
- На щитке приборов включается индикатор бездорожного режима.

Магнитная система регулировки жесткости подвески

Этот автомобиль может оснащаться самонастраивающейся системой амортизации, которая иначе называется полуадаптивной подвеской, способной реагировать на изменение дорожных условий. Эта функция улучшает ходовые

качества и управляемость автомобиля с разным числом пассажирских мест и с самым разнообразным грузом.

Блокировка заднего моста

Автомобили с блокировкой заднего дифференциала отличаются лучшим сцеплением шин со снегом, грязью, льдом, песком и с рыхлым грунтом. Такой мост большую часть времени работает как обычный, но при слабом сцеплении основная часть тягового усилия передается на задние колёса с наилучшим сцеплением.

Четырехточечная пневматическая подвеска

Четырехугольная пневматическая подвеска постоянно поддерживает равномерное распределение нагрузки, позволяя регулировать ходовую высоту для удобства и улучшения ходовых качеств.

ПРЕДУПРЕЖДЕНИЕ!

Во избежание нанесения травм, в том числе с летальным исходом, запрещается опускать транспортное средство, не проверив пространство под ним и внутри колесных ниш на отсутствие посторонних предметов.

ПРЕДУПРЕЖДЕНИЕ!

Во избежание нанесения травм, в том числе с летальным исходом, выбирайте наименьшую ходовую высоту, допустимую в конкретных дорожных условиях. Чем больше ходовая высота, тем выше центр тяжести транспортного средства, а следовательно и риск опрокидывания при экстремальном маневрировании.

ПРЕДУПРЕЖДЕНИЕ!

Чем больше нагрузка на верхний багажник, тем выше центр тяжести транспортного средства, а следовательно и риск опрокидывания. Во избежание потери контроля над автомобилем с груженным верхним багажником выбирайте обычную ходовую высоту, избегая высоких скоростей, резких ускорений, крутых поворотов, резкого торможения и крутых маневров.

Изменение ходовой высоты



Нажав на кнопку Ride Height (ходовая высота), откройте меню Ride Height на экране дисплея приборной панели.



Вращая ручку влево или вправо, выберите в меню нужную ходовую высоту. Подтвердите выбор повторным нажатием кнопки Ride Height или подождите три секунды, пока меню не закроется по таймауту. Параметры ходовой высоты, выбрать которые нельзя, в меню не активны (выделены серым).

О ходовой высоте

При повседневной эксплуатации транспортного средства стандартно применяется обычная ходовая высота (Normal Height).

Высота входа-выхода

Высота входа-выхода (Entry/Exit Height) на 50 мм (2 дюйма) меньше обычной. Такая высота транспортного средства облегчает посадку и высадку, а также загрузку и выгрузку через любую из дверей, включая заднюю подъемную дверь.

Эту высоту можно выбрать в меню Ride Height во время движения с любой скоростью. При выборе высоты входа-выхода во время движения с повышенной скоростью команда ставится на паузу до тех пор, пока скорость движения не станет менее 12 км/ч (7 миль в час).

Высота входа-выхода автоматически меняется на обычную ходовую высоту, когда скорость движения становится выше 8 км/ч (5 миль в час). Если на высоте входа-выхода ни одна из дверей не открывается, то обычная ходовая высота восстанавливается с задержкой до достижения скорости 30 км/ч (19 миль в час). Это дает водителю возможность подбирать или высаживать пассажиров на высоте входа-выхода.

Водитель может включить автоматическое снижение транспортного средства до высоты входа-выхода при переходе в стояночный режим (P). Включить автоматическое снижение до высоты входа-выхода можно в меню Settings/Vehicle/Ride Height (параметры/автомобиль/ходовая высота) на экране дисплея информационно-развлекательной системы. Если высота

транспортного средства превышает обычную, то автоматическое снижение до высоты входа-выхода отключается. Когда транспортное средство переводится в ходовой режим Tow/Haul (буксировочный/транспортировочный) или Off-Road (внедорожный), либо к нему подсоединен прицеп, автоматическое снижение до высоты входа-выхода отключается.

Увеличенная высота

Увеличенная высота (Increased Height) на 25 мм (1 дюйм) больше обычной. Такая высота, предназначенная для движения в условиях бездорожья или со скоростью выше, чем при максимальной высоте, доступна только при наличии определенного набора опций.

Увеличенную высоту можно выбрать в меню Ride Height, когда скорость транспортного средства не достигает 80 км/ч (50 миль в час). Если скорость движения превышает 80 км/ч (50 миль в час), то автоматически восстанавливается обычная ходовая высота.

Во внедорожном (Off-Road) и бездорожном (Terrain) ходовых режимах увеличенная высота устанавливается автоматически, когда скорость движения падает ниже 80 км/ч (50 миль в час). Если скорость движения превышает 80 км/ч (50 миль в час), то восстанавливается обычная ходовая высота. Обычная ходовая высота

удерживается до тех пор, пока скорость движения транспортного средства не упадет ниже 16 км/ч (10 миль в час), после чего автоматически восстанавливается увеличенная высота.

Для повышения устойчивости транспортного средства при агрессивном маневрировании увеличенная высота автоматически меняется на обычную.

Максимальная высота

Максимальная высота (Maximum Height) на 50 мм (2 дюйма) больше обычной.

Такая высота, предназначенная для движения в условиях бездорожья, доступна только при наличии определенного набора опций.

Чтобы поднять транспортное средство до максимальной высоты, сначала переведите раздаточную коробку в режим 4 ↓.

После перевода раздаточной коробки в режим 4 ↓ и торможения до скорости ниже 48 км/ч (30 миль в час) выберите в меню Ride Height пункт Maximum Height (максимальная высота). Если скорость движения превышает 48 км/ч, то автоматически восстанавливается увеличенная ходовая высота.

Для повышения устойчивости транспортного средства при агрессивном маневрировании максимальная высота автоматически меняется на обычную.

Аэродинамическая высота

Аэродинамическая высота (Aerodynamic Height) на 20 мм (0,75 дюйма) меньше обычной. Такая ходовая высота применяется для улучшения аэродинамических характеристик транспортного средства при движении с высокой скоростью.

Транспортное средство опускается до аэродинамической высоты, когда скорость его движения превышает 105 км/ч (65 миль в час) на протяжении определенного промежутка времени. Аэродинамическая ходовая высота автоматически меняется на обычную, когда скорость движения становится ниже 48 км/ч (30 миль в час). Аэродинамическая высота автоматически отключается, когда к автомобилю подсоединяется прицеп или включается буксировочный/транспортный ходовой режим (Tow/Haul).

Режимы работы подвески

У пневматической подвески есть два особых режима работы, выбрать которые можно в меню Settings/Vehicle/Suspension (параметры/автомобиль/подвеска) на экране дисплея информационно-развлекательной системы. Когда любой из этих режимов активен, на щитке приборов высвечивается изображенный ниже значок.



См. Индикатор четырехточечной пневматической подвески ☞ 4-31.

Сервисный режим

В сервисном режиме (Service Mode) отключаются все функции пневматической подвески, в том числе подъем и снижение транспортного средства, а также работа воздушного компрессора. Этот режим применяется при буксировке автомобиля по ровной поверхности или при выполнении подним любых работ.

Сервисный режим включается автоматически при установке автомобиля на домкрат и при подъеме домкратом любого из его углов. Сервисный режим может временно включаться во избежание повреждения пневматической подвески при интенсивном движении в условиях бездорожья. Сервисный режим автоматически отключается, когда скорость движения транспортного средства превышает 16 км/ч (10 миль в час).

Режим регулировки установки колес

В режиме регулировки установки колес (Alignment Mode) высота транспортного средства оптимизируется для обеспечения высокой точности регулировки

разваласхождения колес. Автомобиль, доставленный на станцию регулировки разваласхождения колес, переводится в этот режим в обязательном порядке.

Прежде чем переводить автомобиль в режим регулировки установки колес, проверьте, задана ли обычная ходовая высота, и установите КПП на нейтраль.

Режим регулировки установки колес автоматически отключается, когда скорость движения транспортного средства превышает 16 км/ч (10 миль в час).

Работа пневматической подвески при открытой двери или капоте

Пока открыта любая из дверей или капот, пневматическая подвеска временно блокирует всякое изменение высоты транспортного средства. Возможность изменять высоту восстанавливается после того, как дверь или капот закрывается. Открытая задняя подъемная дверь на работу пневматической подвески не влияет.

Перегрев системы

Если пневматическая подвеска подвергается высоким нагрузкам, система может временно заблокировать всякое изменение высоты транспортного средства, пока компрессор не охладится. Если в такой ситуации подается команда на изменение высоты транспортного средства, то на щитке приборов высвечивается уведомление

'Leveling System Unavailable' («Система выравнивания недоступна»).

Подвеска, опускающаяся ради поддержания устойчивости

При выходе из строя электронной системы динамической стабилизации пневматическая подвеска опускает автомобиль, движущийся с высокой скоростью, для обеспечения его устойчивости. При этом на щитке приборов высвечивается уведомление 'Vehicle Lowering for Stability' («Снижение ради устойчивости»).

Перегрузка автомобиля

Обнаружив перегрузку автомобиля, пневматическая подвеска блокирует его подъем выше обычной ходовой высоты.

Обслуживание пневматической подвески

Если на щитке приборов появилось уведомление 'Service Leveling System' («Система выравнивания нуждается в обслуживании»), немедленно обратитесь на авторизованную станцию технического обслуживания.

КРУИЗ-КОНТРОЛЬ



ПРЕДУПРЕЖДЕНИЕ!

Использование круиз-контроля может быть опасным, если вы не можете уверенно вести автомобиль с постоянной скоростью. Не следует включать круиз-контроль на извилистой дороге и в плотном транспортном потоке.

Использование круиз-контроля может быть опасным на скользкой дороге. В этом случае резкие изменения сцепления колес с дорогой могут привести к пробуксовке колес и потере управления. Не используйте круиз-контроль на скользком покрытии.

Система круиз-контроля, которой может быть укомплектован ваш автомобиль, позволяет поддерживать постоянную скорость от 40 км/ч (25 миль/ч) и выше, не удерживая ногу на педали акселератора. Круиз-контроль не работает на скорости менее 40 км/ч (25 миль/ч).

Если система контроля тягового усилия (TCS) или StabiliTrak/электронная система динамической стабилизации (ESC) ограничивает вращение колес при работающей системе круиз-контроля, то последняя автоматически отключается. См. Система контроля тягового усилия/Электронная система динамической стабилизации ⚙ 8-34. Если при включенном круиз-контроле возникает предупреждение

о возможном столкновении, круиз-контроль отключается. См. Система предупреждения о фронтальном столкновении (FCA) ⇨ 8-54. Вы можете снова включить круиз-контроль, как только это позволит ситуация на дороге. Выключение системы TCS или StabiliTrak/ESC деактивирует круиз-контроль.
При нажатии педали тормоза круиз-контроль автоматически отключается.

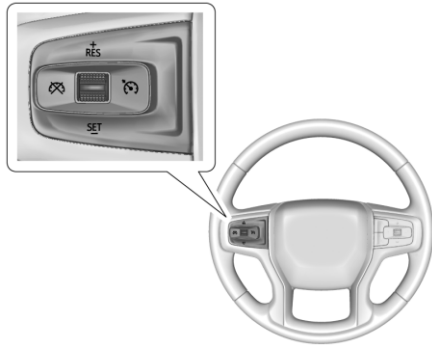



: Система включается и выключается нажатием этой кнопки. При этом на щитке приборов включается или гаснет соответствующий белый индикатор.
+RES : Если в памяти задана та или иная скорость, нажмите и сразу отпустите верхнюю часть кнопки, чтобы вызвать эту

скорость из памяти, а для ускорения нажмите и удерживайте кнопку. Если система круиз-контроля уже активна, пользуйтесь этой кнопкой для повышения скорости автомобиля.

SET- : Нажмите и сразу отпустите кнопку, чтобы запрограммировать текущую скорость и активировать круиз-контроль. Если система круиз-контроля уже активна, пользуйтесь этой кнопкой для снижения скорости автомобиля.

 : Нажмите эту кнопку, чтобы отключить круиз-контроль, не удаляя из памяти сохраненное значение скорости.

Настройка круиз-контроля

Если индикатор  горит, когда система не используется, случайное нажатие SET- или +RES может привести к неожиданному включению системы. Кнопка  должна оставаться отжатой, если круиз-контроль не используется.

1. Нажмите кнопку , чтобы включить систему круиз-контроля.
2. Наберите необходимую скорость.
3. Нажмите и отпустите кнопку SET-.
4. Снимите ногу с педали акселератора.

После того как необходимое значение скорости будет сохранено в памяти, в комбинации приборов загорается индикатор круиз-контроля. См. Комбинация приборов (Расширенная комплектация) ⇨ 4-14 или

Комбинация приборов (Базовая комплектация) ⇨ 4-11.

Вызов из памяти сохраненного значения скорости

Если вы успели запрограммировать необходимую скорость, после чего нажали педаль тормоза или кнопку , круиз-контроль отключится, однако при этом значение скорости не будет удалено из памяти.

Как только скорость движения автомобиля достигает приблизительно 40 км/ч (25 миль в час), нажмите и сразу отпустите кнопку RES+. Восстанавливается ранее заданная скорость движения.

Увеличение скорости при включенном круиз-контроле

Выполните одно из следующих действий:

- Нажмите и удерживайте +RES, пока не будет достигнута требуемая скорость, после чего отпустите.
 - Чтобы повышать скорость движения автомобиля малыми шагами, нажмите и отпустите кнопку +RES. При каждом нажатии скорость увеличивается приблизительно на 1 км/ч (1 милю/ч).
- Скорость может отображаться в английских или метрических единицах. См. Комбинация приборов (Расширенная комплектация) ⇨ 4-14 или Комбинация приборов (Базовая комплектация) ⇨ 4-11. Шаг увеличения

скорости зависит от выбранной единицы измерения.

Уменьшение скорости при включенном круиз-контроле

Выполните одно из следующих действий:

- Нажмите и удерживайте кнопку SET– до достижения нужной скорости, после чего отпустите кнопку.
- Чтобы снижать скорость движения автомобиля малыми шагами, нажмите и отпустите кнопку SET– . При каждом нажатии автомобиль будет двигаться примерно на 1 км/ч (1 милю/ч) медленней. Скорость может отображаться в английских или метрических единицах. См. Комбинация приборов (Расширенная комплектация) ↷ 4-14 или Комбинация приборов (Базовая комплектация) ↷ 4-11. Шаг увеличения скорости зависит от выбранной единицы измерения.

Обгон при включенном круиз-контроле

Выжмите педаль акселератора, чтобы увеличить скорость движения автомобиля. Когда водитель отпускает педаль акселератора, скорость движения автомобиля снижается до величины, заранее заданной в системе круиз-контроля. При нажатии на педаль акселератора или сразу после ее отпущения для отключения круиз-контроля кратковременное нажатие кнопки SET– приведет к установке в круиз-контроле текущей скорости автомобиля.

Использование круиз-контроля на склонах

Эффективность работы системы круиз-контроля зависит от скорости движения, нагрузки на автомобиль и от крутизны склона. Бывает, на крутом подъеме приходится выжимать педаль акселератора для поддержания скорости движения автомобиля.



Притормаживая на спуске, система круиз-контроля помогает водителю поддерживать нужную скорость.

Когда автомобиль запускается с активной системой круиз-контроля, включается ее функция притормаживания на спуске. В режиме выбора диапазона передач эта функция не задействована. Она помогает водителю поддерживать нужную скорость при движении под уклон за счет притормаживания двигателем и коробкой передач.

О других видах регулировки скорости на спуске рассказывается в разделах Система контроля движения под уклон (HDC) ↷ 8-36 и Автоматическая коробка передач ↷ 8-23, а применительно к буксировочному /транспортировочному режиму (Tow/Haul) – в разделе Режимы движения ↷ 8-36.

Выключение круиз-контроля

Выключить круиз-контроль можно одним из четырех способов:

- Слегка нажмите на педаль тормоза.
- Нажмите .
- Включите нейтральную передачу в коробке передач.
- Чтобы выключить круиз-контроль, нажмите кнопку .

Удаление заданного значения скорости из памяти

Значение скорости, заданное в памяти системы круиз-контроля, удаляется нажатием кнопки  или при выключении зажигания.

СИСТЕМЫ ПОМОЩИ ВОДИТЕЛЮ

Ваш автомобиль может быть оснащен функциями, которые при их совместном использовании во время движения вперед, задним ходом или при парковке помогают предотвратить аварию или уменьшить полученные при аварии повреждения. Ознакомьтесь с содержанием всего раздела, прежде чем использовать эти системы.

ПРЕДУПРЕЖДЕНИЕ!

Не следует полностью полагаться на системы помощи водителю. Эти системы не заменяют необходимости быть внимательным и безопасно управлять автомобилем. Вы можете не услышать и не почувствовать предупреждения или уведомления, выдаваемые этими системами. Невнимательность при вождении может стать причиной травмирования или смерти людей, а также повреждения автомобиля. См. Основы безопасной эксплуатации автомобиля ⇨ 8-3.

В различных условиях эти системы не могут:

- Обнаруживать детей, пешеходов, велосипедистов или животных.
- Обнаруживать автомобили или объекты за пределами зоны, которую контролирует система.
- Работать на всех скоростях движения.

ПРЕДУПРЕЖДЕНИЕ!

- Предупреждать вас или предоставлять достаточно времени для предотвращения аварии.
 - Работать при плохой видимости или при плохих погодных условиях.
 - Работать, когда датчик обнаружения не очищен или закрыт льдом, снегом, грязью или землей.
 - Работать, когда датчик обнаружения закрыт, например, наклейкой, магнитом или металлической пластиной.
 - Работать, когда зона, примыкающая к датчику обнаружения, повреждена или неправильно отремонтирована.
- В процессе вождения от вас постоянно требуется полное внимание, вы должны быть готовы действовать и нажать педаль тормоза и/или управлять рулем автомобиля для предотвращения аварий.

Звуковое предупреждение

Некоторые функции помощи водителю предупреждают его о препятствиях подачи звукового сигнала. Для просмотра доступных настроек этой функции нажмите на значок «Настройки» на главной странице информационно-развлекательной системы. Выберите Vehicle (Автомобиль), чтобы вывести перечень доступных опций, и выберите Comfort and Convenience (Комфорт и удобство).

Содержание в чистоте

В зависимости от опций автомобиля поддерживайте данные зоны автомобиля чистыми с целью обеспечения наилучшей работоспособности помощи водителю. В случае недоступности или блокировки данных систем могут отображаться сообщения в информационном центре водителя (DIC).

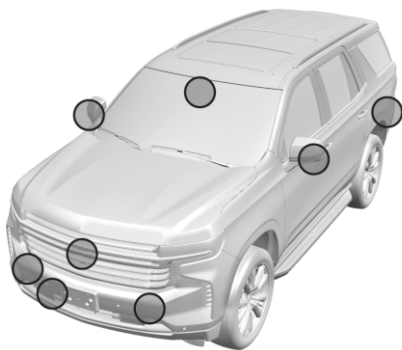

- Передний и задний бамперы, а также зона ниже бамперов
- Решетка радиатора и фары
- Объектив передней камеры в решетке радиатора или рядом с передней эмблемой
- Передние и задние боковые панели
- Снаружи ветрового стекла перед зеркалом заднего вида
- Объектив боковой камеры на нижней части наружных зеркал заднего вида
- Задние угловые бамперы сбоку
- Камера заднего вида над номерным знаком

Системы облегчения парковки или движения задним ходом

Камера заднего вида (RVC), системы облегчения парковки задним ходом (RPA) и движением вперед (FPA), системы кругового обзора и предупреждения о поперечном движении позади автомобиля (RCTA) (если они есть в комплектации) помогают водителю парковать автомобиль и избегать столкновений с препятствиями. Обязательно проверяйте отсутствие препятствий вокруг автомобиля при парковке или движении задним ходом.

Камера заднего вида

Когда селектор КПП переключен в положение «R» (Задний ход), камера заднего вида будет выводить на дисплей информационно-развлекательной системы изображение зоны позади автомобиля.

При переключении КПП из положения «R» (Задний ход) предыдущий экран будет выведен на дисплей после короткой задержки. Чтобы быстрее вернуться к предыдущему экрану, нажмите кнопку «Домой» или «Назад» в информационно-развлекательной системе, переключите селектор в положение P (парковка) или увеличьте скорость автомобиля примерно до 12 км/ч (8 миль/ч) в режиме D (Движение вперед). Камера заднего вида установлена над задним номерным знаком.

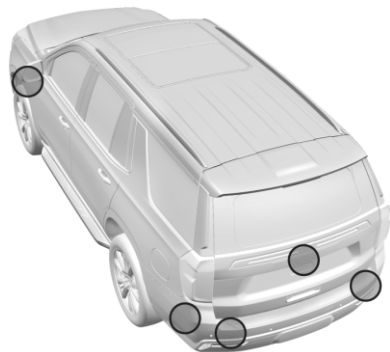

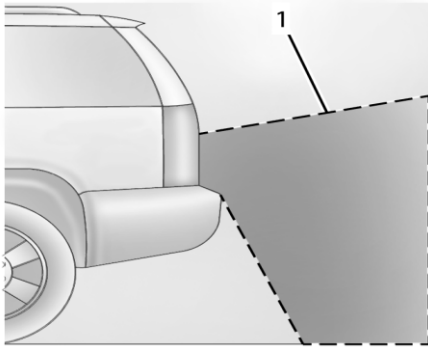

1. Поле обзора камеры

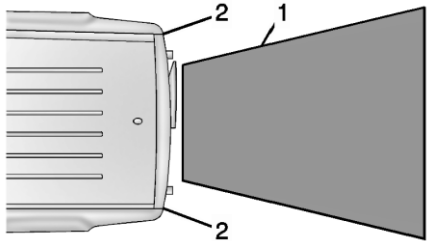

1. Поле обзора камеры
2. Углы заднего бампера

Изображение, передаваемое камерой, искажает представление о расстоянии до объектов. Отображаемая зона ограничена, и

объекты, расположенные близко к любому из углов бампера или под бампером, не отображаются.

Если система облегчения парковки задним ходом (RPA) или система предупреждения о поперечном движении позади автомобиля (RCTA) обнаруживает препятствие, на дисплее может отображаться предупреждающий треугольник. Чем ближе препятствие, треугольник меняет цвет с желтого на красный и увеличивается в размере.

⚠ ПРЕДУПРЕЖДЕНИЕ!

Камера(ы) не отображает детей, взрослых пешеходов, велосипедистов, движущиеся пересекающимся курсом транспортные средства, животных и другие объекты, которые находятся вне зоны обзора камеры, под бампером или днищем автомобиля. Отображаемые расстояния не дают полного представления о фактическом расстоянии до препятствия. Запрещается вождение или парковка автомобиля с использованием только этой камеры (камер). Прежде чем начать движение, следует внимательно осмотреться вокруг. Невнимательность может стать причиной травмирования или смерти людей, а также повреждения автомобиля.

Система кругового обзора

При соответствующей комплектации система кругового обзора позволяет выводить на экран дисплея информационно-развлекательной системы изображение происходящего вокруг автомобиля, наряду с изображениями с камер переднего обзора и заднего вида. Камера переднего обзора располагается за решеткой радиатора или рядом с передней эмблемой, камеры бокового обзора – внизу наружных зеркал заднего вида, а камера заднего вида – над номерным знаком.

Систему кругового обзора можно включить, выбрав «Камера» на дисплее информационно-развлекательной системы, или при включении задней передачи. Чтобы быстрее вернуться к предыдущему экрану, нажмите любую кнопку на информационно-развлекательной системе, переключите КПП в положение Р (парковка) или увеличьте скорость автомобиля примерно до 12 км/ч (8 миль/ч).

⚠ ПРЕДУПРЕЖДЕНИЕ!

Камеры системы кругового обзора имеют слепые зоны и показывают не все объекты вблизи углов автомобиля.

При складывании наружных зеркал относительно их нормального положения изображение кругового обзора может отображаться некорректно. Во время парковки или движения задним ходом обязательно проверяйте пространство вокруг автомобиля.

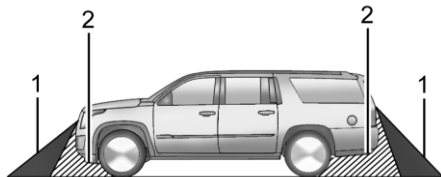

1. Зоны обзора камер системы кругового обзора
2. «Слепая» зона

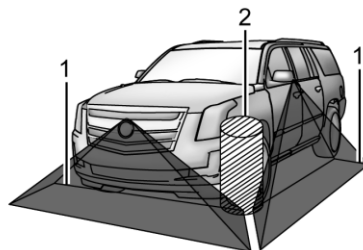

1. Зоны обзора камер системы кругового обзора
2. «Слепая» зона

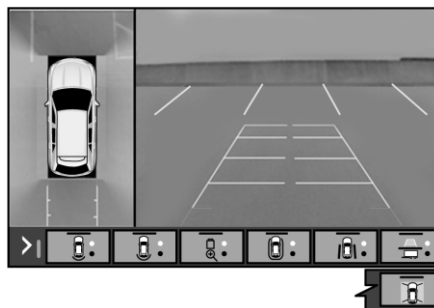
Изображения с камер

Коснитесь кнопки зоны обзора соответствующей камеры на дисплее информационно-развлекательной системы.

Стандартный передний/задний обзор: - Выводится изображение области впереди или сзади автомобиля. Коснитесь значка стандартного переднего/заднего обзора на дисплее информационно-развлекательной системы, когда на дисплее выводится изображение с камеры. При повторном касании этой кнопки изображение на экране переключается с передней камеры на заднюю и обратно.

Если предусмотрено комплектацией, изображение с камеры переднего обзора также выводится на дисплей, когда система облегчения парковки передним ходом обнаруживает препятствие на расстоянии менее 30 см (12 дюймов) от передней части автомобиля.

Обзор перекрестка спереди/сзади: Выводится обзор движения транспорта в поперечном направлении спереди или сзади автомобиля, на котором видны объекты непосредственно справа или слева от передней или задней части автомобиля. Коснитесь значка обзора перекрестка спереди/сзади на дисплее информационно-развлекательной системы, когда на дисплее выводится изображение с камеры. При повторном касании этой кнопки изображение на экране переключается с передней камеры на заднюю и обратно.

Обзор сверху спереди/сзади: Отображается вид сверху зоны спереди или сзади автомобиля. Повторное касание этой кнопки переключает виды спереди и сзади.

Обзор со стороны спереди/сзади: Отображается вид автомобиля со стороны спереди или сзади. Коснитесь значка со стороны спереди/сзади на дисплее информационно-развлекательной системы, когда на дисплей выводится изображение с камеры. При повторном касании этой кнопки изображение на экране переключается с изображения спереди на изображение сзади и обратно. В режиме «обзор со стороны» системы облегчения парковки и RCTA не работают.

Обзор сбоку-спереди/сзади: Отображается вид объектов, находящихся сбоку от передней или задней части автомобиля.

Коснитесь значка обзора сбоку-спереди/сзади на дисплее информационно-развлекательной системы, когда на дисплей выводится изображение с камеры. При повторном касании этой кнопки изображение на экране переключается с изображения спереди на изображение сзади и обратно. В режиме обзора сбоку-спереди/сзади наложенные окна системы облегчения парковки и системы RCTA не выводятся.

Обзор тягово-сцепного устройства: Этот вид, если он предусмотрен комплектацией, помогает выполнить присоединение к прицепу. Отображается увеличенное изображение тягово-сцепного устройства, чтобы было удобнее совместить шар тягово-сцепного устройства автомобиля со сцепкой прицепа. Когда на экран выводится это изображение, переключение в положение Р (парковка) автоматически включает электромеханический стояночный тормоз.

Направляющие линии: Отображаются доступные направляющие линии. Горизонтальные отметки показывают расстояние от автомобиля.

Вид сверху: На дисплее информационно-развлекательной системы отображается изображение окрестностей автомобиля наряду с другими изображениями. Вид сверху отключается и включается нажатием на кнопку вида сверху.

Направляющая разметка для стыковки ТСУ

Если эта функция предусмотрена комплектацией, в окне изображения с камеры заднего вида отображается одиночная направляющая линия, позволяющая нацелить ТСУ автомобиля на дышло прицепа. Нажмите кнопку включения разметки для стыковки прицепа, затем поверните рулевое колесо так, чтобы эта линия указывала на дышло прицепа. Начните движение назад, корректируя

траекторию, чтобы линия разметки оставалась нацеленной на дышло прицепа. Если включена разметка стыковки прицепа, обычные направляющие линии камеры заднего вида не отображаются. Направляющая разметка для стыковки с прицепом может отображаться только в стандартном виде.

Чтобы проверить прицеп при движении передним ходом со скоростью выше 12 км/ч (8 миль/ч), нажмите кнопку «КАМЕРА» на дисплее информационно-развлекательной системы. Появится изображение с камеры заднего вида.

Нажмите X, чтобы закрыть окно камеры заднего вида. Если этого не сделать, окно закроется автоматически через восемь секунд.

ПРЕДУПРЕЖДЕНИЕ!

Используйте направляющую разметку ТСУ только для стыковки с прицепом или контроля прицепа в движении на скорости выше 12 км/ч (8 миль/ч). Не следует использовать ее в каких-либо иных целях, например для осмотра мертвых зон перед перестроением.

Прежде чем перестроиться в другой ряд, посмотрите в зеркала заднего вида и оглянитесь назад. В случае нарушения правил эксплуатации вы или другие люди могут пострадать.

Park Assist (система облегчения парковки)

В комплектацию транспортного средства могут входить системы облегчения парковки задним ходом (RPA) и движением вперед (FPA). Система облегчения парковки помогает водителю сдавать назад и парковаться. В состав системы помощи при парковке входят встроенные в бампер ультразвуковые датчики, измеряющие расстояние автомобиля до любых препятствий. Система рассчитывает расстояние от автомобиля до того или иного препятствия, измеряя время, за которое ультразвуковые волны, отраженные этим препятствием, возвращаются к датчику. Система облегчения парковки работает только при движении со скоростью, не превышающей приблизительно 11 км/ч (7 миль в час). В состав системы облегчения парковки входит световой индикатор. Датчики, встроенные в бамперы, способны обнаруживать препятствия на расстоянии до 1,8 м (6 футов) от автомобиля сзади и 1,25 м (4 фута) спереди на высоте 25 см (10 дюймов) над поверхностью земли и ниже уровня бампера. В жаркую и влажную погоду дальность обнаружения препятствий может уменьшиться. Заблокированные датчики не могут обнаруживать препятствия, но могут вызывать ложные обнаружения. Содержите датчики в чистоте, берегите их от попадания

земли, грязи, снега, льда и смазки, очищайте их после мойки на морозе.

ПРЕДУПРЕЖДЕНИЕ!

Использование системы облегчения парковки не освобождает вас от необходимости быть внимательным при маневрировании. Система облегчения парковки не способна обнаружить детей, взрослых пешеходов, велосипедистов, животных и другие объекты, находящиеся ниже уровня бампера, а также слишком близко или слишком далеко от автомобиля. Она не работает на скорости свыше 11 км/ч (7 миль/ч).

Во избежание травмирования или смерти людей либо повреждения автомобиля перед началом движения вперед или задним ходом следует обязательно проверить пространство вокруг автомобиля и посмотреть в зеркала заднего вида, даже если система облегчения парковки включена.

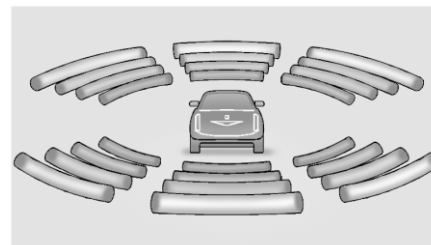

Принцип действия системы

Щиток приборов может оснащаться дисплеем системы облегчения парковки с графическим отображением расстояния до того или иного препятствия, направления движения и местонахождения этого препятствия. По мере приближения препятствия на диаграмме загорается больше полосок, кроме того, они могут менять цвет с желтого на янтарный, а затем на красный.

При обнаружении препятствия сзади рядом с автомобилем (<0,6 м (2 фута)) подается пятикратный звуковой сигнал, за которым следует непрерывный звуковой сигнал сзади, при этом встроенная в сиденье тревожная сигнализация (Safety Alert Seat) вибрирует с обеих сторон пять раз. При обнаружении препятствия спереди рядом с автомобилем (<0,3 м (1 фут)) подается непрерывный звуковой сигнал спереди, при этом встроенная в сиденье тревожная

сигнализация (Safety Alert Seat) вибрирует с обеих сторон пять раз. Сигналы системы облегчения парковки задним ходом имеют более высокую частоту, чем сигналы системы облегчения парковки задним ходом.

Включение или выключение функций

Система облегчения парковки включается и отключается кнопкой **P** в настраиваемом меню.

С помощью функции сохранения индивидуальных настроек системы облегчения парковки движением вперед и задним ходом можно отключить (Off), включить (On) или включить с поправкой на сцепное устройство (On with Towbar). Для просмотра доступных настроек этой функции нажмите на значок «Настройки» на главной странице информационно-развлекательной системы. Открыв в меню «Vehicle» (Автомобиль) список доступных опций, выберите пункт «Collision/Detection Systems» (Системы предупреждения о столкновении). Если система облегчения парковки отключена в сохраненных индивидуальных настройках, то кнопка Park Assist тоже отключается. Чтобы снова включить систему облегчения парковки, выберите в сохраненных индивидуальных настройках команду On (вкл). Параметр On with Towbar (вкл с поправкой на сцепное устройство) обеспечивает

работоспособность системы облегчения парковки со сцепным устройством для прицепа. На время буксировки прицепа систему облегчения парковки нужно отключить.

Для просмотра доступных настроек этой функции нажмите на значок «Настройки» на главной странице информационно-развлекательной системы. Открыв в меню «Vehicle» (Автомобиль) список доступных опций, выберите пункт «Collision/Detection Systems» (Системы предупреждения о столкновении). На экране информационно-развлекательной системы отдельных моделей есть кнопка, включающая и отключающая отображение направляющих линий.

Предупреждение о пешеходах позади автомобиля

В соответствующей комплектации и при определенных условиях эта система может предупреждать о наличии пешеходов в пределах зоны обнаружения системы непосредственно сзади автомобиля. Эта функция работает только при движении на задней передаче (R) со скоростью меньше 12 км/ч (8 миль/ч) и обнаруживает пешеходов на расстоянии до 8 м (26 футов) в дневное время. При движении в ночное время возможности системы очень ограничены.



Индикатор системы предупреждения о наличии пешеходов сзади автомобиля

Если система обнаруживает пешехода в пределах своей зоны обнаружения непосредственно сзади автомобиля, на дисплее информационно-развлекательной системы начинает мигать показанный здесь желтый символ. Одновременно сзади раздаются два звуковых сигнала или, если это предусмотрено комплектацией, обе стороны подушки сиденья водителя вибрируют два раза. Если система обнаруживает пешехода вблизи автомобиля, показанный здесь символ на дисплее информационно-развлекательной системы начинает мигать красным. Одновременно сзади раздаются семь звуковых сигналов или, если это предусмотрено комплектацией, обе стороны подушки сиденья водителя вибрируют семь раз.

⚠ ПРЕДУПРЕЖДЕНИЕ!

Система предупреждения о наличии пешеходов сзади автомобиля не выполняет автоматическое торможение. Она также не подает сигналы, если не обнаруживает пешехода, и может не обнаруживать пешеходов в следующих ситуациях:

- Пешеход не находится прямо сзади автомобиля, полностью в поле зрения камеры заднего вида, стоя в полный рост.
- Пешеход находится в группе других пешеходов.
- Пешеход является ребенком.
- Дело происходит в условиях плохой видимости, например, ночью, в туман, в дождь или снег.
- Камера заднего вида покрыта грязью, снегом или льдом.
- Камера заднего вида, задние фонари и фонари заднего хода не вымыты или находятся в плохом техническом состоянии.
- Автомобиль не находится на задней передаче (R).

Во избежание травмирования и гибели людей всегда проверяйте отсутствие пешеходов вокруг автомобиля, прежде чем начинать движение задним ходом.

Будьте готовы действовать и нажать педаль тормоза. См. Основы безопасной эксплуатации автомобиля ⇨ 8-3.

⚠ ПРЕДУПРЕЖДЕНИЕ!

Содержите камеру заднего вида, задние фонари и фонари заднего хода в чистоте и хорошем техническом состоянии.

Систему предупреждения о наличии пешеходов сзади автомобиля можно включать и отключать. Чтобы просмотреть доступные настройки на экране информационно-развлекательной системы, нажмите Settings (Настройки) > Vehicle (Автомобиль) > Collision/Detection Systems (Системы предупреждения о столкновении) > Rear Pedestrian Detection (Обнаружение пешеходов сзади).

Система может подавать сигналы звуком или, если предусмотрено комплектацией, вибрацией сиденья. Чтобы просмотреть доступные настройки на экране информационно-развлекательной системы, нажмите Settings (Настройки) > Vehicle (Автомобиль) > Collision/Detection Systems (Системы предупреждения о столкновении) > Alert Type (Тип предупреждения).

Система контроля мертвых зон при движении задним ходом (RCTA)

На автомобилях с системой контроля мертвых зон при движении задним ходом (RCTA) на дисплее информационно-развлекательной системы может появляться пиктограмма в виде красного

треугольника с направленной влево или вправо стрелкой, предупреждая водителя о наличии транспортных средств, приближающихся слева или справа. Система обнаруживает объекты на расстоянии до 20 м (65 футов) с левой или правой стороны автомобиля. Если система обнаруживает препятствие, слева или справа раздаются три звуковых сигнала или левая или правая сторона сиденья Safety Alert Seat вибрирует три раза в зависимости от того, с какой стороны обнаружен автомобиль.

Управление автомобилем, буксирующим прицеп

Соблюдайте осторожность при движении задним ходом во время буксировки прицепа. Система контроля мертвых зон при движении задним ходом (RCTA) отключается автоматически, если задействуется тягово-сцепное устройство.

Включение или выключение функций

Включать или выключать систему контроля мертвых зон при движении задним ходом (RCTA) можно с помощью информационно-развлекательной системы. Выберите Vehicle (Автомобиль), чтобы вывести перечень доступных опций, и выберите Collision/Detection Systems (Системы предупреждения о столкновении).

Системы содействия управлению автомобилем

При соответствующей комплектации системы предупреждения о возможном столкновении (FCA), торможения перед пешеходом (FPB), предупреждения о выходе из занимаемой полосы с активным подруливанием (LKA), контроля боковых слепых зон (SBZA), предупреждения о сходе с полосы движения (LCA) и (или) автоматического экстренного торможения (АЕВ) способны помочь предотвратить аварию во время движения вперед или уменьшить повреждения при аварии.

Система предупреждения о фронтальном столкновении (FCA)

При соответствующей комплектации система FCA (система предупреждения о возможном столкновении) может предотвратить или уменьшить повреждения в результате фронтальных столкновений. В случае слишком быстрого приближения к впереди идущему автомобилю система FCA выводит на ветровое стекло мигающий предупреждающий сигнал красного цвета и подает частые звуковые сигналы или включает вибросигнал в подушке сиденья водителя. FCA также включает предупреждающий сигнал желтого цвета, если вы следуете за другим автомобилем на слишком близком расстоянии. FCA обнаруживает автомобили на

расстоянии примерно до 60 м (197 футов) и функционирует при скорости выше 8 км/ч (5 миль/ч).

ПРЕДУПРЕЖДЕНИЕ!

Система FCA является предупреждающей и не включает торможение.

При слишком быстром приближении к медленно движущемуся или стоящему впереди автомобилю, или при следовании за автомобилем на слишком близком расстоянии система FCA может выдать предупреждение о возможном столкновении слишком поздно, чтобы предотвратить аварию. Она также может вообще не выдать предупреждение. Система FCA не предупреждает о наличии пешеходов, животных, дорожных знаков, защитных ограждений, мостов, строительных труб и других объектов. Будьте готовы действовать и нажать педаль тормоза. См. Основы безопасной эксплуатации автомобиля ⇨ 8-3.

Систему FCA можно отключить с помощью меню «Сохранение индивидуальных настроек». Для просмотра доступных настроек этой функции нажмите на значок «Настройки» на главной странице информационно-развлекательной системы. Выберите Vehicle (Автомобиль), чтобы вывести перечень доступных опций, и выберите Collision/Detection Systems (Системы предупреждения о столкновении).

Обнаружение впереди идущего автомобиля



Система FCA выдает предупреждения только в случае обнаружения впереди идущего автомобиля. При обнаружении автомобиля индикатор впереди идущего автомобиля загорается зеленым цветом. Система может не обнаружить автомобили на поворотах, съездах с автомагистралей, на возвышенностях, в условиях ограниченной видимости, а также если автомобиль впереди частично загорожен пешеходами или другими объектами. Система FCA не может обнаружить впереди идущий автомобиль, пока он не окажется полностью в вашей полосе движения.

⚠ ПРЕДУПРЕЖДЕНИЕ!

Система FCA выдает предупреждение, помогающее предотвратить аварию, только в случае обнаружения автомобиля. Система FCA может не обнаружить впереди идущий автомобиль, если датчик FCA заблокирован грязью, снегом или льдом, или если повреждено ветровое стекло. Она также может не обнаружить автомобиль на извилистых или холмистых дорогах, или в условиях, ограничивающих видимость, таких как туман, дождь, снег, или когда фары или ветровое стекло загрязнены или не имеют надлежащего состояния. Содержите ветровое стекло, фары и датчики FCA в чистоте и в исправности.

Предупреждение о возможном столкновении

Если ваш автомобиль приближается к обнаруженному автомобилю слишком быстро, на ветровом стекле начнет мигать красный дисплей FCA. Кроме того, впереди

будут быстро поданы восемь высокочастотных сигналов. После появления этого предупреждения о возможном столкновении тормозная система может подготовиться к тому, что водитель резко нажмет педаль тормоза, и поэтому начнет кратковременное умеренное торможение.

Продолжайте нажимать на педаль тормоза, как требуется.

Предупреждение об опасно малой дистанции

Если движение за обнаруженным впереди автомобилем слишком быстрое, индикатор впереди идущего автомобиля светится желтым.

Выбор времени выдачи предупреждения

Регулятор выдачи предупреждения о возможном столкновении находится на рулевом колесе. Нажмите , чтобы задать время срабатывания системы FCA как Far (далеко), Medium (средне) или Near (близко). При первом нажатии кнопки на информационный центр водителя будет выведено текущее значение. При последующих нажатиях значение настройки будет изменяться. Выбранная настройка будет действовать до ее изменения водителем и будет определять время выдачи предупреждения о возможном столкновении и предупреждения об опасно малой дистанции.

Время выдачи этих предупреждений будет зависеть от скорости автомобиля.

Чем больше скорость автомобиля, тем раньше будет выдано предупреждение.

При выборе времени выдачи предупреждения учитывайте дорожные и

погодные условия. Диапазон вариантов времени выдачи предупреждения, возможно, подходит не для всех водителей и условий движения.

Индикатор дистанции до впереди идущего транспортного средства

Дистанция следования за впередиидущим автомобилем обозначается на информационном центре водителя (DIC) как время следования в секундах. См. Информационный центр водителя (DIC) (Расширенная комплектация) ⇨ 4-36 или Информационный центр водителя (DIC) (Базовая комплектация) ⇨ 4-34.

Минимальное время следования составляет 0,5 секунды. При отсутствии впереди идущего автомобиля или непопадании впереди идущего автомобиля в зону действия датчика на дисплей выводится ряд штрихов.

Несущественные предупреждения

Система FCA может выдавать ошибочные предупреждения, вызванные автомобилями, выполняющими поворот, идущими в другой полосе движения, объектами, которые не являются автомобилями, или тенями. Эти предупреждения свидетельствуют о нормальной работе системы, обслуживание автомобиля не требуется.

Очистка системы

Если кажется, что система FCA работает должным образом, данные операции могут устранить эту проблему:

- Очистите наружную часть ветрового стекла перед зеркалом заднего вида.
- Очистите всю переднюю часть автомобиля.
- Очистите фары.

Инструкцию по очистке см. в параграфе «Мойка автомобиля» раздела Уход за внешним видом автомобиля ⇨ 9-72.

Работа системы также может быть ограничена в условиях снега, сильного дождя или брызг с дороги.

Система автоматического экстренного торможения (АЕВ)

Система автоматического экстренного торможения (АЕВ) может помочь избежать фронтального столкновения или смягчить его негативные последствия. В состав системы АЕВ входит интеллектуальная система помощи при торможении (IBA).

При обнаружении автомобиля, движущегося впереди в вашей полосе в одном с вами направлении, в который вы можете врезаться, система может усилить торможение или автоматически остановить автомобиль. Это может помочь предотвратить аварию или уменьшить ее тяжесть при движении вперед. В зависимости от ситуации автомобиль может

автоматически тормозить умеренно или резко.

Автоматическое экстренное торможение производится только в случае обнаружения автомобиля. При этом загорается индикатор впереди идущего автомобиля системы FCA. См. Система предупреждения о фронтальном столкновении (FCA) ⇨ 8-3.

Система работает при движении вперед со скоростью от 8 км/ч (5 миль/ч) до 60 км/ч (37 миль/ч). Она может обнаруживать автомобили на расстоянии примерно до 60 м (197 футов).

ПРЕДУПРЕЖДЕНИЕ!

Система АЕВ обеспечивает подготовку к экстренному торможению при возможной аварии, она не предназначена для предотвращения аварий. Не следует полагаться на систему АЕВ для затормаживания автомобиля. Система АЕВ не выполняет торможение за пределами ее рабочего диапазона скоростей и реагирует только на обнаруженные автомобили.

Система АЕВ не способна распознать:

- Впереди идущий автомобиль на извилистых или холмистых дорогах.
- Некоторые автомобили, в частности, автомобили с прицепом, трактора, грязные автомобили и пр.
- Автомобиль в условиях ограниченной видимости, например, во время тумана,

⚠ ПРЕДУПРЕЖДЕНИЕ!

дождя или снега.

- Впереди идущий автомобиль, если он частично загорен пешеходами или другими объектами.

В процессе вождения от вас постоянно требуется полное внимание, вы должны быть готовы действовать и нажать педаль тормоза и/или управлять рулем автомобиля для предотвращения аварий.

Система АЕВ может снизить скорость автомобиля до его полной остановки, чтобы попытаться предотвратить возможную аварию. Если такое происходит, система АЕВ может мгновенно остановить автомобиль. Выжмите с силой педаль акселератора, чтобы продолжить движение.

⚠ ПРЕДУПРЕЖДЕНИЕ!

АЕВ может автоматически внезапно затормозить автомобиль в ситуациях, когда это не ожидается и не требуется.

Система может среагировать на автомобиль впереди, выполняющий поворот, защитные ограждения, дорожные знаки и другие неподвижные объекты. Чтобы заблокировать действие АЕВ, энергично нажмите на педаль акселератора, если это не представляет опасности.

Интеллектуальная система помощи при экстренном торможении (ІВА)

ІВА может сработать при быстром нажатии педали тормоза, усиливая торможение в зависимости от скорости приближения и расстояния до впереди идущего автомобиля.

Незначительная пульсация или провалы педали в этот момент являются нормальными, при необходимости продолжайте выжимать педаль тормоза. ІВА автоматически отключается только при отпуске педали тормоза.

⚠ ПРЕДУПРЕЖДЕНИЕ!

ІВА может усилить торможение автомобиля в ситуациях, когда это может не потребоваться. Ваш автомобиль может стать помехой потоку транспорта. Если это произойдет, снимите ногу с педали тормоза, а затем снова нажимайте на педаль как требуется.

АЕВ и ІВА можно выключить с помощью меню «Сохранение индивидуальных настроек». Для просмотра доступных настроек этой функции нажмите на значок «Настройки» на главной странице информационно-развлекательной системы. Выберите Vehicle (Автомобиль), чтобы вывести перечень доступных опций, и выберите Collision/Detection Systems (Системы предупреждения о столкновении).

⚠ ПРЕДУПРЕЖДЕНИЕ!

Использование системы АЕВ или ІВА при буксировке прицепа может привести к потере управления автомобилем и, как следствие, к аварии. При буксировке прицепа переключите систему в режим «Alert» («Предупреждение») или выключите ее.

Система может выдавать сообщение о недоступности:

- При загрязнении передней части автомобиля или ветрового стекла.
 - Если обнаружению объектов мешает сильный дождь или снег.
 - Имеется проблема с системой StabiliTrak/Электронной системой динамической стабилизации (ESC).
- Система АЕВ не требует обслуживания.

Система торможения перед пешеходом (FPB)

Система FPB, если она имеется, помогает предотвратить или уменьшить повреждения в результате фронтальных столкновений с находящимися рядом пешеходами во время движения автомобиля вперед. FPB отображает желтый индикатор  при обнаружении впереди пешехода. Если автомобиль приближается к обнаруженному пешеходу слишком быстро, система FPB выводит на ветровое стекло мигающий

предупреждающий сигнал красного цвета и подает частые звуковые сигналы. Система FPB может усилить торможение или автоматически остановить автомобиль. В состав этой системы входит интеллектуальная система помощи при экстренном торможении (IBA), кроме того, система автоматического экстренного торможения (АЕВ) может также реагировать на пешеходов. См. Система автоматического экстренного торможения (АЕВ) ⇨ 8-57.

Система FPB может обнаруживать пешеходов и предупреждать о них при движении вперед на скорости от 8 км/ч (5 миль/ч) до 80 км/ч (50 миль/ч). При движении в дневное время система обнаруживает пешеходов на расстоянии примерно до 40 м (131 футов). При движении в ночное время действие системы ограничено.

 **ПРЕДУПРЕЖДЕНИЕ!**

Система FPB выдает предупреждение и выполняет автоматическое торможение только в случае обнаружения пешехода. Система FPB может не распознать пешеходов, в том числе детей, в следующих случаях:

- Пешеход не находится непосредственно перед автомобилем, частично загорожен, стоит неровно или в группе людей.
- При плохой видимости, в том числе в ночное время, в условиях тумана, дождя или снега.
- Датчик системы FPB заблокирован грязью, снегом или льдом.
- Фары или ветровое стекло загрязнены или не имеют надлежащего состояния.

Будьте готовы действовать и нажать педаль тормоза. Более подробные сведения см. в разделе Основные безопасной эксплуатации автомобиля ⇨ 8-3. Содержите ветровое стекло, фары и датчик FPB в чистоте и в исправности.

В персональных настройках FPB можно установить в положение ВЫКЛ., Тревога и Тривога и торможение. Для просмотра доступных настроек этой функции нажмите на значок «Настройки» на главной странице информационно-развлекательной системы. Выберите Vehicle (Автомобиль), чтобы вывести перечень доступных опций, и выберите Collision/Detection Systems (Системы предупреждения о столкновении).

Обнаружение пешехода перед автомобилем



Система FPB выдает предупреждение и выполняет автоматическое торможение только в случае обнаружения пешехода. При обнаружении пешехода перед автомобилем на дисплей будет выведен желтый индикатор наличия пешехода.

Предупреждение о наличии пешехода перед автомобилем



Если автомобиль приближается к пешеходу слишком быстро, на ветровом стекле начнет мигать красный дисплей предупреждения системы FPB. Впереди будут быстро поданы восемь высокочастотных сигналов. После появления предупреждения о наличии пешехода тормозная система может подготовиться к тому, что водитель резко нажмет педаль тормоза, и поэтому начнет

кратковременное умеренное торможение. Продолжайте нажимать на педаль тормоза, как требуется. При появлении предупреждения о наличии пешехода перед автомобилем круиз-контроль может быть отключен.

Автоматическое торможение

Если система торможения перед пешеходом (FPB) обнаружит, что существует опасность наезда на пешехода, находящегося перед автомобилем, и при этом не нажата педаль тормоза, FPB может автоматически включить умеренное или резкое торможение. Это может помочь предотвратить некоторые наезды на пешеходов на малой скорости или снизить тяжесть причиненных телесных повреждений. FPB может автоматически включить торможение перед обнаруженным пешеходом при скорости от 8 км/ч (5 миль/ч) до 80 км/ч (50 миль/ч). В определенных условиях, например, при повышенных скоростях, интенсивность автоматического торможения может быть пониженной.

Если это произойдет, система автоматического торможения может включить электромеханический стояночный тормоз (EPB), чтобы удерживать автомобиль на месте. Отпустите EPB. Автоматическое торможение и EPB будут также выключены при энергичном нажатии на педаль акселератора.



ПРЕДУПРЕЖДЕНИЕ!

FPB может выдать предупреждение или автоматически внезапно затормозить автомобиль в ситуациях, когда это не ожидается и не требуется. Система может ошибочно среагировать предупреждением или торможением на объекты, по форме и размеру похожие на пешеходов, в том числе на тени. Это свидетельствует о нормальной работе системы, обслуживание автомобиля не требуется. Чтобы заблокировать действие автоматического торможения, энергично нажмите на педаль акселератора, если это не представляет опасности.

Систему автоматического торможения можно отключить с помощью меню «Сохранение индивидуальных настроек». Чтобы просмотреть доступные параметры на дисплее информационно-развлекательной системы, нажмите «Параметры» > «Автомобиль» > «Системы предупреждения о столкновении» > «Обнаружение пешеходов спереди».



ПРЕДУПРЕЖДЕНИЕ!

Использование системы торможения перед пешеходом при буксировке прицепа может привести к потере управления автомобилем и, как следствие, к аварии. При буксировке прицепа переключите систему в режим «Alert» («Предупреждение») или выключите ее.

Очистка системы

Если система FPB не работает должным образом, очистите ветровое стекло снаружи перед зеркалом заднего вида, это может устранить проблему.

Система предупреждения о препятствиях в боковых мертвых зонах (SBZA)

Система SBZA, если она имеется в автомобиле, помогает водителю избегать столкновений в процессе перестроения с другими автомобилями, находящимися в слепой зоне. Если во время движения вперед система обнаружит другое транспортное средство в мертвой зоне слева или справа от вашего автомобиля, загорится индикатор в зеркале с одноименной стороны. Если включен указатель поворота, и с той же стороны обнаружен автомобиль, начнет мигать индикатор в качестве дополнительного предупреждения об опасности.

перестроения. Так как эта система является частью системы предупреждения о сходе с полосы движения (LCA), внимательно ознакомьтесь с содержанием всего раздела о системе LCA, прежде чем использовать эту функцию.

Система предупреждения о сходе с полосы движения (LCA)

В соответствующей комплектации система LCA помогает водителю при перестроении из одной полосы в другую, предотвращая столкновения с автомобилями, движущимися в боковых слепых (необозреваемых) зонах, или с автомобилями, которые быстро приближаются к этим зонам сзади. В случае обнаружения автомобиля, в соответствующем боковом зеркале заднего вида загорается предупреждающий индикатор системы LCA. Если при этом включен указатель поворота, индикатор начинает мигать.

 **ПРЕДУПРЕЖДЕНИЕ!**

Система LCA не предупреждает водителя об автомобилях, находящихся за пределами зон обнаружения системы, а также о пешеходах, велосипедистах или животных. Существуют ситуации, в которых система не сможет предупредить водителя о препятствиях при перестроении. Невнимательность при перестроении может стать причиной травмирования или смерти людей, а также повреждения автомобиля. Прежде чем перестроиться в другой ряд, посмотрите во все зеркала, оглянитесь назад и включите указатель поворота.

Зоны обнаружения системы LCA

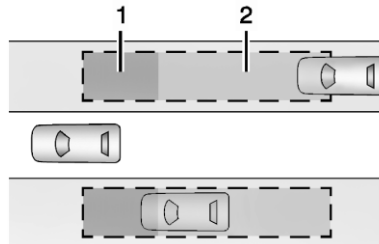

1. Зона обнаружения системы SBZA
2. Зона обнаружения системы LCA

Датчик системы LCA охватывает зону шириной примерно в одну полосу, или 3,5 м (11 футов), по обе стороны автомобиля. Датчики обнаруживают объекты на высоте примерно от 0,5 м (1,5 футов) до 2 м (6 футов) от земли. Зона предупреждения системы контроля боковых слепых зон (SBZA) начинается примерно с середины кузова и заканчивается позади автомобиля на расстоянии 5 м (16 футов). Водители получают предупреждение о быстро приближающихся автомобилях, начиная с расстояния до 70 м (230 футов) за автомобилем.

Принцип работы системы

При обнаружении автомобиля, который движется по соседней полосе в слепой зоне или быстро к ней приближается сзади, в боковых зеркалах заднего вида загорается индикатор системы LCA. Горящий индикатор системы LCA указывает на опасность смены полосы движения. Прежде чем перестроиться в другую полосу движения, проверьте, не горит ли индикатор LCA, посмотрите во все зеркала, оглянитесь назад и включите указатель поворота.



**Индикатор
левого
зеркала
заднего вида**



**Индикатор
правого
зеркала
заднего вида**

При пуске двигателя индикаторы системы LCA кратковременно загорятся в обоих наружных зеркалах, указывая на исправность системы. Если во время движения вперед система обнаружит автомобиль, движущийся в соседней полосе в мертвой зоне или быстро к ней приближающийся, в соответствующем боковом зеркале загорится индикатор. В случае включения указателя поворота с той же стороны, с которой обнаружено другое транспортное средство, индикатор начнет мигать, предупреждая об опасности перестроения.

Систему LCA можно отключить с помощью меню «Сохранение индивидуальных настроек». Если отключить систему LCA, система предупреждения о препятствиях в боковых мертвых зонах также отключится. См. параграф «Системы предотвращения столкновений/контроля окружающего пространства» в разделе Сохранение индивидуальных настроек ↪ 4-40. Если система LCA отключена водителем, ее индикаторы в зеркалах заднего вида не будут загораться.

Если система не работает должным образом

Чтобы система LCA работала с максимальной эффективностью, необходимо выполнить ее калибровку, для этого следует проехать на автомобиле некоторое расстояние. Калибровка будет выполнена быстрее, если проехать на автомобиле по прямой автомагистрали с потоком транспорта и с различными объектами на обочине (например, перилами, ограждениями).

При опережении другого автомобиля на высокой скорости, проезде мимо стоящего автомобиля и при буксировке прицепа индикаторы системы LCA могут не загораться. Длина зоны обнаружения системы LCA с обеих сторон автомобиля не увеличивается при буксировке прицепа.

Буксируя прицеп, проявляйте осторожность во время перестроений. Система LCA может срабатывать, реагируя на объекты, закрепленные на автомобиле, например, на прицеп или велосипед, а также на предметы, выступающие за нормальные боковые габариты автомобиля. Прикрепленные предметы могут также мешать обнаружению автомобилей. Такое поведение системы является нормальным и не требует проведения обслуживания автомобиля.

LCA может не всегда предупреждать водителя о наличии автомобиля в слепой зоне соседней полосы движения, особенно в условиях дождя и при крутых поворотах.

Это не свидетельствует о необходимости ее ремонта. Система может реагировать на дорожные ограждения, знаки, деревья, прочие насаждения и неподвижные объекты. Такое поведение системы является нормальным и не требует проведения обслуживания автомобиля.

Система LCA может не функционировать, если датчики LCA в левом или правом углу заднего бампера залеплены землей, грязью, снегом, льдом или смазкой, а также во время сильного дождя.

Инструкцию по очистке см. в параграфе "Мойка автомобиля" раздела Уход за внешним видом автомобиля ↪ 9-72. Если после очистки обоих датчиков на дисплее в комбинации приборов по-прежнему отображается сообщение о недоступности системы, следует обратиться за помощью на станцию технического обслуживания.

Если индикаторы системы LCA не загораются при наличии автомобилей, которые движутся в боковой слепой зоне или быстро к ней приближаются, и датчики системы чистые, возможно, система неисправна и требует обслуживания. Обратитесь на станцию технического обслуживания.

Система контроля положения автомобиля относительно дорожной разметки (LKA)

В соответствующей комплектации система LKA может помочь предотвратить аварии, связанные с непреднамеренным выходом из занимаемой полосы. Система использует камеру для распознавания дорожной разметки. Система предупреждения о выходе из занимаемой полосы с активным подруливанием (LKA) работает на скоростях от 50 до 180 км/ч (от 31 до 112 миль/ч). В случае приближения автомобиля к линии разметки система плавно воздействует на рулевое колесо, возвращая автомобиль на прежний курс.

Она также может предупреждать водителя о выходе из занимаемой полосы (LDW), если автомобиль пересечет линию разметки. Эта система не предназначена для удержания автомобиля по центру полосы. Система не будет подруливать и предупреждать о выходе из полосы, если включены указатели поворота в том же направлении, в котором смещается автомобиль, или если система обнаружит ускорение, торможение или активное маневрирование. Подруливание системы LKA прекратится, если водитель приложит усилие к рулевому колесу. Если система решает, что пересечение разметки совершается намеренно, она не выдаст предупреждение. Если пересечение разметки осуществляется намеренно,

индикатор системы предупреждения о выходе из занимаемой полосы не загорается.

⚠ ПРЕДУПРЕЖДЕНИЕ!

Система LKA не управляет рулем автомобиля постоянно. Система может не удержать автомобиль в полосе движения или не выдать предупреждение о выходе за пределы полосы движения (LDW), даже если разделительная линия обнаружена. Системы LKA и LDW не всегда:

- Выдает предупреждение или предоставляет помощь в рулевом управлении во избежание аварии или выхода за пределы полосы движения.
- Не обнаружить разделительные линии в условиях плохой погоды или недостаточной видимости. Это может происходить в тех случаях, когда ветровое стекло или фары заблокированы грязью, снегом или льдом, имеют ненадлежащее состояние, а также когда солнечные лучи светят прямо в камеру.
- Обнаруживает края дороги.
- Обнаруживает разметку на извилистых и холмистых дорогах.

⚠ ПРЕДУПРЕЖДЕНИЕ!

Если система LKA обнаруживает разделительные линии только с одной стороны дороги, она будет помогать в управлении или выдавать предупреждение о выходе за пределы полосы движения только при приближении к разметке с той стороны, где обнаружена разделительная линия. Даже при наличии систем LKA и LDW вы должны управлять рулем автомобиля.

Постоянно внимательно следите за дорогой и удерживайте автомобиль в надлежащем положении на полосе движения. Несоблюдение этого правила может привести к повреждению автомобиля, травме или смерти. Всегда содержите ветровое стекло, фары и датчики с видеокamerой в чистоте и в исправности. Не следует использовать систему LKA в неблагоприятных погодных условиях или на дорогах с неясной разметкой, например в местах проведения дорожных работ.

⚠ ПРЕДУПРЕЖДЕНИЕ!

Использование системы LKA на скользкой дороге может привести к потере управления автомобилем и, как следствие, к аварии. Отключите систему.

⚠ ПРЕДУПРЕЖДЕНИЕ!

Система LKA не предупреждает о выходе из занимаемой полосы буксируемого прицепа. Выезд прицепа в соседнюю полосу может привести к серьезным травмам или повреждению имущества. Следите за тем, чтобы прицеп оставался в той же полосе, что и буксирующий его автомобиль.

Принцип работы системы

Система LKA использует камеру, установленную под ветровым стеклом перед зеркалом заднего вида, для распознавания дорожной разметки. В случае непреднамеренного выхода из полосы система может кратковременно вмешаться в работу рулевого управления, вернув автомобиль на прежний курс. После этого система может подать звуковой сигнал или включить вибрацию сиденья водителя, чтобы привлечь его внимание к тому, что автомобиль пересек разметку.

Система LKA включается и отключается кнопкой , расположенной слева от рулевого колеса. Когда система предупреждения о выходе из занимаемой полосы с активным подруливанием (если предусмотрена комплектацией) включена, индикатор в кнопке загорается, а когда выключена — гаснет. В отдельных автомобилях система LKA отключается нажатием с удержанием дольше трех секунд.

Когда индикатор  (если предусмотрен комплектацией) горит белым цветом, это указывает на то, что система не готова к активному вмешательству в управление автомобилем. Индикатор  горит зеленым цветом, если система предупреждения о выходе из занимаемой полосы с активным подруливанием (LKA) готова к работе. В случае приближения автомобиля к линии разметки система плавно воздействует на рулевое колесо, возвращая автомобиль на прежний курс. Во время работы системы индикатор  горит желтым цветом. Она также может предупреждать водителя о выходе из занимаемой полосы (LDW) миганием желтого индикатора , если автомобиль пересечет линию разметки. Кроме того, может прозвучать тройной сигнал зуммера или сиденье водителя будет вибрировать (три импульса) с той стороны, в которую уводит автомобиль.

Принятие рулевого управления

Система LKA не управляет рулем автомобиля постоянно. Если система LKA обнаруживает активное управление рулем, она может выдать предупреждение и подать звуковой сигнал. Приложите усилие к рулевому колесу, чтобы остановить подруливание. Система LKA может отключиться на некоторое время после нескольких предупреждений о необходимости взять управление в свои руки.

Если система не работает должным образом

На функционирование системы могут негативно влиять:

- Автомобили, идущие впереди на близком расстоянии.
- Внезапное изменение освещения, например, при движении в туннелях.
- Дороги, имеющие поперечный уклон.
- Дороги с недостаточной разметкой, например, дороги с двумя полосами движения.

Если при четко видимых разделительных линиях система LKA функционирует неправильно, очистка ветрового стекла может устранить проблему.

Если обзор камеры закрыт, может появиться сообщение «Камера заблокирована». Некоторые системы помощи водителю могут перейти в аварийный режим или полностью отключиться. Если система LKA или LDW временно недоступна, на дисплее может отображаться соответствующее предупреждение.

Оно может появляться, например, если закрыт обзор камеры. Обслуживание системы LKA не требуется. Очистите ветровое стекло снаружи в месте установки зеркала заднего вида.

Система LKA может вмешиваться в работу и/или выдавать предупреждения LDW вследствие реакции на участки, обработанные гудроном, тени, трещины на

ТОПЛИВО

дороге, временную или строительную разметку и другие дефекты дорожного покрытия. Такое поведение системы является нормальным и не требует проведения обслуживания автомобиля. При длительном присутствии таких условий отключайте систему LKA.

Топливо Top Tier

GM рекомендует использовать мощный бензин TOP TIER для поддержания двигателя в чистом виде, снижения моторных отложений и сохранения оптимальных рабочих характеристик автомобиля. Ищите логотип TOP TIER или ознакомьтесь со списком продавцов мощного бензина TOP TIER и соответствующими странами на сайте www.toptiergas.com.



Рекомендованные виды топлива

Если автомобиль оснащен дизельным двигателем, см. параграф «Топливо для дизельных двигателей» приложения, посвященного модели Duramax с дизельным двигателем.



Заправляйте автомобиль неэтилированным бензином высшего сорта с октановым числом не ниже 95, соответствующий, как минимум. Не пользуйтесь бензином с октановым числом ниже указанного во избежание порчи автомобиля и повышенного расхода топлива.

Запрещенное для использования топлива

ВНИМАНИЕ!

Не используйте топливо, имеющее одну из указанных ниже характеристик; несоблюдение этого требования может привести к повреждению автомобиля и аннулированию гарантии:

- Топливо, содержащее какое-либо количество метанола, диметоксиметана, ферроцена и анилина. Такое топливо может вызвать коррозию металлических деталей топливной, а также повредить пластмассовые и резиновые детали.
- Топливо, содержащее металлы, например, метилциклопентадиенил трикарбонилмарганец (ММТ), которые могут повредить систему снижения токсичности отработавших газов и свечи зажигания.
- Топливо с октановым числом, меньшим чем рекомендованное. Использование такого топлива снижает экономичность и эффективность расхода топлива и может сократить срок службы каталитического нейтрализатора.

Топливные присадки

Для вашего автомобиля настоятельно рекомендуется использовать моющего бензина TOP TIER. Если в вашей стране недоступен моющий бензин TOP TIER, добавляйте в бензобак моющую присадку ACDelco Fuel System Treatment Plus-Gasoline при каждой замене масла или через 15 000 км (9000 миль) в зависимости от того, что наступит раньше. Моющий бензин TOP TIER и моющая присадка ACDelco Fuel System Treatment Plus-Gasoline позволят вам защитить двигатель от отложений в топливе и обеспечить его оптимальную работу. Если вы не можете найти присадку ACDelco Fuel System Treatment Plus - Gasoline, проконсультируйтесь со своим дилером о том, какие присадки доступны в вашей стране.

Заправка топлива в бак

Если автомобиль оснащен дизельным двигателем, см. приложение, посвященное модели Duramax с дизельным двигателем. Стрелка рядом со значком бензоколонки на шкале указателя уровня топлива показывает, с какой стороны расположена заправочная горловина топливного бака. См. Указатель уровня топлива ↪ 4-18.

ПРЕДУПРЕЖДЕНИЕ!

Пары топлива взрывоопасны и могут стать причиной серьезных травм или смерти.

Следуйте приведенным ниже рекомендациям, чтобы избежать травмирования людей:

- Внимательно ознакомьтесь с правилами поведения у топливораздаточной колонки.
- Заглушите двигатель на время заправки.
- Следите за тем, чтобы рядом с топливом не было искр, открытого пламени или дымящихся материалов.
- Не отходите от топливораздаточной колонки.
- Избегайте использования электронных устройств во время заправки топлива.
- Не возвращайтесь в салон автомобиля, пока идет заправка.
- Не разрешайте детям подходить к топливораздаточной колонке, ни при каких обстоятельствах не позволяйте детям проводить заправку.

 **ПРЕДУПРЕЖДЕНИЕ!**

- Прежде чем брать в руки заправочный пистолет, дотроньтесь до металлического предмета, чтобы снять статический заряд.
- Если вставить пистолет слишком быстро, топливо может выплеснуться наружу. Вероятность выплескивания топлива повышается при полном баке и в жаркую погоду. Медленно вставьте заправочный пистолет и дождитесь, когда шипение прекратится, прежде чем включать подачу топлива.

Топливные присадки

Для вашего автомобиля настоятельно рекомендуется использовать моющего бензина TOP TIER. Если в вашей стране недоступен моющий бензин TOP TIER, добавляйте в бензобак моющую присадку ACDelco Fuel System Treatment Plus-Gasoline при каждой замене масла или через 15 000 км (9000 миль) в зависимости от того, что наступит раньше. Моющий бензин TOP TIER и моющая присадка ACDelco Fuel System Treatment Plus-Gasoline позволят вам защитить двигатель от отложений в топливе и обеспечить его оптимальную работу. Если вы не можете найти присадку ACDelco Fuel System Treatment Plus - Gasoline, проконсультируйтесь со своим дилером о

том, какие присадки доступны в вашей стране.

Заправка топлива в бак

Если автомобиль оснащен дизельным двигателем, см. приложение, посвященное модели Duramax с дизельным двигателем. Стрелка рядом со значком бензоколонки на шкале указателя уровня топлива показывает, с какой стороны расположена заправочная горловина топливного бака. См. Указатель уровня топлива ↻ 4-18.

 **ПРЕДУПРЕЖДЕНИЕ!**

Пары топлива взрывоопасны и могут стать причиной серьезных травм или смерти. Следуйте приведенным ниже рекомендациям, чтобы избежать травмирования людей:

- Внимательно ознакомьтесь с правилами поведения у топливораздаточной колонки.
- Заглушите двигатель на время заправки.
- Следите за тем, чтобы рядом с топливом не было искр, открытого пламени или дымящихся материалов.
- Не отходите от топливораздаточной колонки.
- Избегайте использования электронных устройств во время заправки топлива.
- Не возвращайтесь в салон автомобиля, пока идет заправка.

 **ПРЕДУПРЕЖДЕНИЕ!**

- Не разрешайте детям подходить к топливораздаточной колонке, ни при каких обстоятельствах не позволяйте детям проводить заправку.
- Прежде чем брать в руки заправочный пистолет, дотроньтесь до металлического предмета, чтобы снять статический заряд.
- Если вставить пистолет слишком быстро, топливо может выплеснуться наружу. Вероятность выплескивания топлива повышается при полном баке и в жаркую погоду. Медленно вставьте заправочный пистолет и дождитесь, когда шипение прекратится, прежде чем включать подачу топлива.

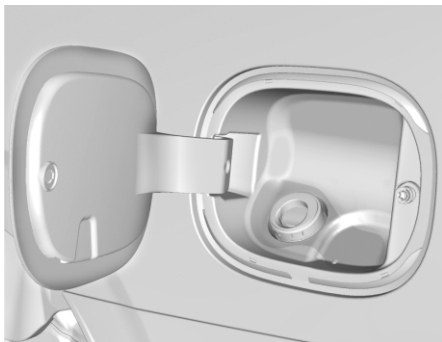

Чтобы открыть лючок топливного бака, нажмите и отпустите заднюю центральную кромку лючка.

В некоторых модификациях топливозаправочная горловина не имеет пробки. Не торопясь, вставьте заправочный пистолет до упора и защелкните его.

⚠ ПРЕДУПРЕЖДЕНИЕ!

Переполнение топливного бака более, чем на три щелчка стандартного заправочного пистолета может вызвать:

- Проблемы в работе автомобиля, в том числе глушение двигателя и повреждение топливной системы.
- Пролиты топлива.
- Возможные возгорания топлива.

Будьте осторожны и постарайтесь не пролить топливо. Подождите пять секунд после окончания подачи топлива, прежде чем вынимать заправочный пистолет. Сразу же сотрите следы топлива с лакокрасочного покрытия. См. Уход за внешним видом автомобиля ⇨ 9-72.

⚠ ПРЕДУПРЕЖДЕНИЕ!

Если в процессе заправки возникнет возгорание, не извлекайте заправочный пистолет из горловины. Прекратите подачу топлива, отключив топливораздаточную колонку или уведомив сотрудника АЗС. Немедленно покиньте зону возгорания.

Заправка бака из канистры с топливом

Если в автомобиле закончилось топливо, и его необходимо заправить из канистры:

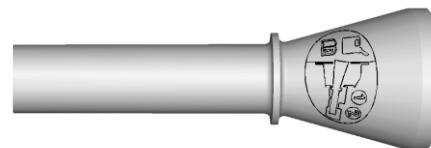

1. Найдите переходник воронки для системы заправки без крышки наливной горловины.
2. Вставьте и зафиксируйте воронку в систему без крышки наливной горловины.

⚠ ПРЕДУПРЕЖДЕНИЕ!

Попытка заправки топлива без использования воронки-переходника может привести к разливу топлива и повреждению топливной системы без крышки наливной горловины. Это может привести к пожару, в результате чего возможно получение вами и третьими лицами серьезных ожогов, а также повреждение автомобиля.

3. Извлеките и очистите воронку-переходник и положите ее на прежнее место для хранения.

БУКСИРОВКА ПРИЦЕПА

Заправка топлива в канистру

ПРЕДУПРЕЖДЕНИЕ!

Не следует заливать топливо в канистру, если она находится в автомобиле. Статический электрический разряд от канистры может привести к воспламенению паров топлива. Вы можете пострадать вместе с другими людьми. Это также может привести к повреждению автомобиля. Чтобы избежать травмирования людей:

- Заправляйте топливо только в специально предназначенные для этого канистры.
- Не заливайте топливо в канистру, если она находится в автомобиле: в багажнике легкового автомобиля, в кузове пикапа или на любой другой поверхности. Канистра должна стоять на земле.
- Прежде чем включать пистолет, вставьте его в горловину канистры, оперев его о внутреннюю стенку горловины. Не извлекайте пистолет до завершения подачи топлива.
- Следите за тем, чтобы рядом с топливом не было искр, открытого пламени или дымящихся материалов.
- Не используйте электронные устройства при заправке топливом.

Общая информация по буксировке

Разрешается использовать только специально предназначенное для вашей модели тягово-сцепное устройство. Чтобы подготовить автомобиль к буксировке прицепа, обратитесь за помощью к своему дилеру или к продавцу прицепа. Внимательно ознакомьтесь с содержанием всего раздела, прежде чем приступать к буксировке прицепа.

По буксировке неисправного автомобиля см. Буксировка автомобиля ⇨ 9-70.

Ходовые качества и советы по буксировке

ПРЕДУПРЕЖДЕНИЕ!

Если для буксировки не используется специально предназначенное для этого оборудование или буксировка производится с нарушением правил, вы можете потерять управление. Например, если прицеп имеет слишком большую массу или тормоза прицепа не рассчитаны на данную нагрузку, автомобиль может не останавливаться так, как это ожидается. Вы и другие лица можете получить серьезные увечья. Также возможно повреждение автомобиля; ремонт в этом случае не будет являться гарантийным. Буксировка прицепа разрешается только в том случае, если соблюдены все рекомендации, представленные в этом разделе. Обратитесь к своему дилеру за консультацией по буксировке прицепа.

Управление автомобилем, буксирующим прицеп

Буксировка отличается от простого вождения автомобиля. Буксировка влечет за собой изменения в управляемости автомобиля, его разгонной и тормозной динамике, сроке службы и расходе топлива. Успешная, безопасная буксировка требует наличия соответствующего оборудования и его правильного использования.

Следующая информация содержит множество проверенных временем важных советов и правил безопасности при буксировке. Многие из них являются важными с точки зрения вашей безопасности и безопасности ваших пассажиров. Внимательно ознакомьтесь с содержанием этого раздела, прежде чем приступить к буксировке.

Правила буксировки прицепа:

- Ознакомьтесь и соблюдайте все национальные и местные законодательные требования, применимые к буксировке прицепов. Данные требования варьируют от страны к стране.
- Национальное законодательство может требовать использования увеличенных боковых зеркал заднего вида. Даже если это не требуется, в случае ограничения или ухудшения обзора при буксировке вам следует установить увеличенные боковые зеркала заднего вида.
- Запрещается буксировать прицеп во время первых 800 км (500 миль) пробега нового автомобиля, чтобы предотвратить выход из строя двигателя, дифференциала и прочих узлов и агрегатов.
- Перед буксировкой тяжелых транспортных средств рекомендуется выполнить первую замену масла.

- Во время первых 800 км (500 миль) езды с прицепом запрещается двигаться со скоростью более 80 км/ч (50 миль/ч) и трогаться с места с полностью открытой дроссельной заслонкой.

- Буксировку можно выполнять в положении D (Drive). Буксировочный / транспортировочный режим рекомендован для движения с тяжелым автоприцепом. См. Режимы движения ⇨ 8-36. В случае слишком частого переключения коробки передач на более низкую передачу, более низкую передачу можно выбрать в ручном режиме. См. Ручной режим ⇨ 8-26. В случае наличия в комплектации, при буксировке прицепа необходимо отключить следующие функции помощи водителю:

- Система облегчения парковки
- Система автоматической парковки (АРА)
- Автоматическое торможение при движении задним ходом (RAB)

Если автомобиль не укомплектован системой Super Cruise, при буксировке прицепа необходимо включить предупреждение или отключить следующие функции помощи водителю:

- Система автоматического экстренного торможения (АЕВ)
- Торможение перед пешеходом (FPB)

Если в комплектацию входит система предупреждения о сходе с полосы движения (LCA), длина зоны обнаружения системы

LCA с обеих сторон автомобиля не увеличивается при буксировке прицепа.

Соблюдайте осторожность при смене полосы во время буксировки прицепа.

Если есть функции предупреждения о поперечном движении позади автомобиля (RIM, RCTA, RTCB и RAB), на время буксировки прицепа они отключаются.

 **ПРЕДУПРЕЖДЕНИЕ!**

Во время буксировки прицепа отработавшие газы могут скапливаться на выходе из системы выпуска автомобиля и через открытую дверь багажного отделения, крышку багажника или заднее окно попадать внутрь салона.

Правила буксировки прицепа:

- Дверь багажного отделения, крышку багажника и заднее окно следует закрывать.
- Полностью откройте заслонки сопел вентиляции на панели приборов или под ней.
- Систему климат-контроля следует перевести в режим забора воздуха из атмосферы. См. «Системы климат-контроля» в указателе.

Дополнительная информация об окиси углерода содержится в разделе Отработавшие газы ⇨ 8-22.

Буксировка прицепа требует опыта. Связка автомобиля и прицепа имеет большую длину и не имеет такую же быструю реакцию, как автомобиль в отдельности.

Прежде чем выехать на дороги общего пользования, прочувствуйте управление и торможение автопоездом, проехав по дороге с ровным покрытием.

Конструкция прицепа, шины и тормоза должны быть рассчитаны на перевозку планируемого груза. Несоответствующее оборудование прицепа может привести к неожиданным или небезопасным маневрам при эксплуатации автопоезда.

Перед началом движения осмотрите все детали тягово-сцепного устройства и навесные детали, страховочные цепи, электрические разъемы, фонари, шины, отрегулируйте положение зеркал заднего вида. См. Оборудование для буксировки ⇨ 8-78. Если прицеп оборудован электромеханическими тормозами, начните движение автопоезда, а затем вручную включите контроллер тормозов прицепа, чтобы проверить работоспособность тормозов прицепа. Во время поездки время от времени проверяйте, что груз и прицеп надежно закреплены, а фонари и тормоза прицепа работают.

Буксировка с включенной системой динамической стабилизации

В процессе буксировки может быть слышно, как работает система динамической стабилизации. Система реагирует на раскачивание автомобиля под действием прицепа, обычно происходящее во время прохождения поворотов. Такое поведение при буксировке тяжелых прицепов является нормальным.

Дистанция до впереди идущего транспортного средства

Увеличьте дистанцию до впереди идущего транспортного средства как минимум в два раза по сравнению с движением без прицепа. Это позволит избежать необходимости прибегать к резкому торможению или изменению курса.

Обгон

Автомобилю, буксирующему прицеп, для осуществления обгона требуется большее расстояние. Связка автомобиля и прицепа не будет ускоряться так же быстро и имеет большую длину, чем автомобиль без прицепа. Необходимо проехать намного дальше вперед, прежде чем можно будет вернуться на свою полосу.

Выбирайте ровные дороги. По возможности избегайте движения по холмистой местности.

Движение задним ходом

Удерживайте рулевое колесо одной рукой внизу. Чтобы повернуть прицеп влево, сместите влево удерживающую руль руку.

Чтобы повернуть прицеп вправо, сместите вправо удерживающую руль руку.

Движение задним ходом следует осуществлять на низкой скорости. Если возможно, попросите кого-нибудь наблюдать за процессом и подавать вам команды.

Прохождение поворотов

ВНИМАНИЕ!

При буксировке прицепа поворачиваете более медленно и с большим радиусом поворота во избежание повреждения автомобиля. Очень резкие повороты могут привести к касанию прицепом автомобиля.

При буксировке делайте более широкие повороты, чем обычно, чтобы трейлер не заезжал на грунтовую обочину, бордюры и не касался дорожных знаков, деревьев или других объектов. Всегда заблаговременно включайте указатели поворота. Избегайте резких поворотов или торможения.

Движение по склонам

Прежде чем начать спуск по затяжному или крутому склону, замедлите скорость и переключитесь на более низкую передачу. Если коробка передач не переключается на пониженную передачу, возможен перегрев тормозов, что приведет к снижению эффективности торможения.

Автомобиль можно использовать для буксировки, если КПП работает в режиме D (Передачи хода вперед). Если при высокой нагрузке и/или на горной дороге переключение передач осуществляется слишком часто, перейдите на более низкую передачу.

При буксировке на большой высоте над уровнем моря охлаждающая жидкость двигателя закипает при более низкой температуре, чем на меньшей высоте.

Если заглушить двигатель сразу после буксировки вверх по крутому склону на большой высоте, то возможно появление признаков перегрева двигателя. Чтобы избежать этого, дайте двигателю поработать несколько минут, остановив автомобиль, если возможно, на ровном участке и установив селектор КПП в положение P (Парковка), и только после этого выключите двигатель. Если появляется предупреждение о перегреве, см. раздел Перегрев двигателя ↪ 9-13.

Стоянка на склоне

ПРЕДУПРЕЖДЕНИЕ!

Во избежания серьезных травм или летального исхода всегда по возможности паркуйте автомобиль с прицепом на ровной поверхности.

В случае парковки автомобиля с прицепом на склоне:

1. Нажмите педаль тормоза, но пока что не переключайте КПП в режим P (Стоянка). Поверните управляемые колеса к бордюру, если автомобиль припаркован на спуске, или от бордюра, если автомобиль припаркован на подъеме.
2. Попросите кого-нибудь установить тормозные башмаки под колеса прицепа.
3. После того, как тормозные башмаки установлены, постепенно отпустите педаль тормоза, чтобы позволить башмакам поглотить нагрузку прицепа.
4. Снова выжмите педаль тормоза. Затем включите стояночный тормоз и переключите КПП в режим P (Стоянка).
5. Отпустите педаль тормоза.

Трогание после парковки на склоне

1. Выжмите и удерживайте педаль тормоза.
 - Запустите двигатель.
 - Включите одну из передач.
 - Выключите стояночный тормоз.
2. Отпустите педаль тормоза.
3. Немного продвиньтесь вперед, чтобы освободить тормозные башмаки.
4. Остановитесь и попросите кого-нибудь забрать и сложить тормозные башмаки.

Спуск лодки на воду и извлечение ее из воды

Спуск прицепа к воде задним ходом

ПРЕДУПРЕЖДЕНИЕ!

- Высадите из автомобиля всех пассажиров, прежде чем сдавать задним ходом к наклонной части аппарели для спуска лодок на воду. Перед въездом на аппарель опустите стекла окон со стороны водителя и переднего пассажира. Это обеспечит аварийный выход в том маловероятном случае, если автомобиль соскользнет в воду.
- Если поверхность, по которой лодка спускается на воду, скользкая, во время спуска водитель должен оставаться в автомобиле, удерживая педаль тормоза в нажатом положении. Поверхность аппарели для спуска лодок на воду бывает особенно скользкой во время отлива после прилива. Если не уверены в способности автомобиля обеспечить сцепление шин с покрытием аппарели для спуска лодок на воду, не въезжайте на аппарель.
- Запрещается приводить автомобиль в движение, если кто-то находится на пути прицепа. Те, кто помогает спускать лодку на воду, могут не заметить отдельные части прицепа, находящиеся под водой.

Прежде чем спускать прицеп к воде задним ходом, отсоедините от него электропроводку во избежание повреждения электрических цепей прицепа.

Подсоединять электропроводку снова можно только после извлечения прицепа из воды. Если прицеп оборудован электромеханическими тормозами, которые работают в воде, целесообразно не разъединять электроразъем прицепа, чтобы его тормоза работали, пока прицеп находится на аппарели для спуска лодок на воду.

Порядок спуска прицепа к воде:

1. Переведите автомобиль на повышенный диапазон передач с приводом на четыре колеса, если он предусмотрен комплектацией.
2. Не торопясь, спустите лодку задним ходом по аппарели в воду так, чтобы лодка оказалась на плаву, но не дальше.
3. Выжмите и удерживайте педаль тормоза, пока не переводя КПП в стояночный режим (Р).
4. Попросите кого-нибудь установить тормозные башмаки под передние колеса автомобиля.
5. Постепенно отпустите педаль тормоза, чтобы башмаки поглотили нагрузку прицепа.
6. Снова выжмите педаль тормоза. Затем включите стояночный тормоз и переключите КПП в режим Р (Стоянка).
7. Отпустите педаль тормоза.

Вытягивание прицепа из воды

1. Выжмите и удерживайте педаль тормоза.
2. Запустив двигатель, включите любую передачу.
3. Выключите стояночный тормоз.
4. Отпустите педаль тормоза.
5. Немного продвиньтесь вперед, чтобы высвободить тормозные башмаки.
6. Остановитесь и попросите кого-нибудь забрать и сложить тормозные башмаки.
7. Не торопясь, вытяните прицеп из воды.
8. После вывода автомобиля с прицепом с наклонной части аппарели для спуска лодок на воду повышенный диапазон передач с приводом на четыре колеса можно отключить. Переключитесь в ходовой режим, подходящий для данных дорожных условий.

ВНИМАНИЕ!

Если колеса приходят в движение, а автомобиль начинает сползать к воде, отпустите педаль акселератора и поставьте машину на тормоз. Обратитесь за помощью, чтобы отбуксировать автомобиль по аппарели вверх.

Обслуживание автомобиля при буксировке прицепа

В случае использования для буксировки прицепов автомобиль нуждается в более частом обслуживании. См. Расписание технического обслуживания ↻ 10-3.

Особенно важно перед каждой поездкой и во время нее проверять моторное масло, смазку ведущих мостов, ремни, систему охлаждения и тормозную систему.

Периодически проверяйте надежную затяжку всех гаек и болтов тягово-сцепного устройства.

Охлаждение двигателя в процессе буксировки прицепа

В тяжелых условиях эксплуатации возможен перегрев системы охлаждения двигателя. См. Перегрев двигателя ↻ 9-13.

Буксировка прицепа



Неправильная буксировка прицепа может привести к повреждению автомобиля и стать причиной дорогостоящего ремонта, который не покрывается гарантией. Для обеспечения правильной буксировки следуйте указаниями в данном разделе и обратитесь к своему дилеру за получением важной информации, касающейся буксировки прицепа с помощью автомобиля.

Буксировка отличается от простого вождения автомобиля. Буксировка влечет за собой изменения в управляемости автомобиля, его разгонной и тормозной динамике, сроке службы и расходе топлива. Успешная, безопасная буксировка требует наличия соответствующего оборудования и его правильного использования.

Следующая информация содержит множество проверенных временем важных советов и правил безопасности при буксировке. Многие из них являются важными с точки зрения вашей безопасности и безопасности ваших пассажиров. Внимательно ознакомьтесь с содержанием этого раздела, прежде чем приступить к буксировке.

Масса прицепа



Ни в коем случае не превышайте максимально разрешенную массу буксируемого прицепа для вашего автомобиля.

Безопасная буксировка прицепа требует контроля за массой, скоростью, высотой над уровнем моря, уклоном дороги, наружной температурой, габаритными размерами передней части прицепа и тем, как часто автомобиль используется для буксировки прицепа.

Требования к массе прицепа

При буксировке прицепа суммарная масса автомобиля, груза автомобиля, прицепа и содержимого прицепа не должна превышать никаких ограничений на максимальную массу, установленных для данного автомобиля, в том числе следующих:

- GCWR: Разрешенная полная масса автопоезда
- GVWR: Разрешенная полная масса автомобиля
- Максимальная загрузка прицепа
- GAWR-RR: Предельно допустимая нагрузка на задний мост
- Максимальная нагрузка на тягово-сцепное устройство

В параграфе «Регулировка тягово-сцепного

устройства с распределением весовой нагрузки» в разделе Оборудование для буксировки ⇨ 8-78 уточните, требуются ли весораспределительные штанги для соблюдения максимально допустимой весовой нагрузки от прицепа.

Обратитесь к параграфу «Тормозная система прицепа» в разделе Оборудование для буксировки ⇨ 8-78, чтобы уточнить, требуется ли наличие тормозной системы у прицепа при данной массе прицепа.

Единственный способ убедиться, что масса не превышает никаких ограничений - взвесить автомобиль вместе с буксируемым транспортным средством в полностью заправленном и снаряженном для поездки виде, и получить массу каждого из транспортных средств отдельно.

⚠ ПРЕДУПРЕЖДЕНИЕ!

Вы и другие лица можете получить серьезные увечья или погибнуть, если прицеп имеет слишком большую массу или тормоза прицепа не рассчитаны на данную нагрузку. Возможно повреждение автомобиля; ремонт в этом случае не будет являться гарантийным.

Буксировка прицепа разрешается только в том случае, если соблюдены все рекомендации, представленные в этом разделе. Обратитесь к своему дилеру за консультацией и получением информации по буксировке прицепа.

Разрешенная полная масса автопоезда (GCWR)

Разрешенная полная масса автопоезда (GCWR) - это максимально допустимая общая масса полностью загруженного автомобиля и прицепа, включая топливо, пассажиров, груз, оборудование и аксессуары. Не превышайте установленное для вашего автомобиля значение GCWR.

Чтобы проверить, что суммарная масса автомобиля и прицепа не превышает разрешенную полную массу автопоезда для вашего автомобиля, выполните следующие действия:

1. Начните с «собственной массы базовой модели».
 2. Добавьте массу готового к перевозке прицепа с грузом.
 3. Добавьте массу всех пассажиров.
 4. Добавьте массу всего груза в автомобиле.
 5. Добавьте массу сцепного оборудования, такого как сцепной брус, фаркоп, весораспределительные штанги, стабилизирующие штанги.
 6. Добавьте массу аксессуаров и послепродажного оборудования, установленных на автомобиле.
- Суммарная масса не должна превышать величину GCWR.

Полную массу автопоезда можно проверить взвешиванием автомобиля с прицепом на общедоступных автовесах.

Автомобиль и прицеп должны быть полностью загружены к рейсу, включая груз и пассажиров.

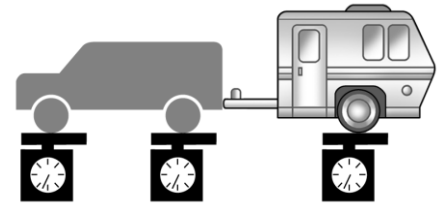

Разрешенная максимальная масса автомобиля (GVWR)

Информацию по максимальной грузоподъемности автомобиля см. в Предельно допустимые нагрузки на автомобиль ⇨ 8-12. При расчете разрешенной максимальной массы автомобиля (GVWR) с подсоединенным прицепом массу дышла прицепа необходимо учитывать в массе, которую везет автомобиль.

Максимальная масса прицепа

Максимальная масса прицепа вычисляется исходя из того, что в буксирующем автомобиле присутствуют водитель, пассажир переднего сиденья и все необходимое для буксировки оборудование.

Это значение соответствует наибольшей массе прицепа, которую может буксировать данный автомобиль; массу прицепа может потребоваться уменьшить, чтобы соблюсти ограничения на разрешенную полную массу автопоезда (GCWR), разрешенную максимальную массу автомобиля (GVWR), максимальную вертикальную нагрузку на тягово-сцепное устройство и предельно допустимую нагрузку на задний мост (GAWR-RR) автомобиля.

Масса указана для обычных прицепов, если не отмечено иное.

Встроенное в ступенчатый бампер тягово-сцепное устройство выдерживает суммарную массу прицепа не более 2271 кг (5000 фунтов). Если встроенное в ступенчатый бампер тягово-сцепное устройство снабжено шаром, проверьте, выдерживает ли он нагрузку, превышающую суммарную массу прицепа.

Максимальная нагрузка на тягово-сцепное устройство

Максимальная нагрузка на тягово-сцепное устройство — это максимально допустимая нагрузка на стандартное тягово-сцепное устройство при буксировке прицепа. Может потребоваться снизить общую массу прицепа, чтобы не допустить превышения максимально допустимой нагрузки на ТСУ, при этом не нарушая балансировку прицепа.

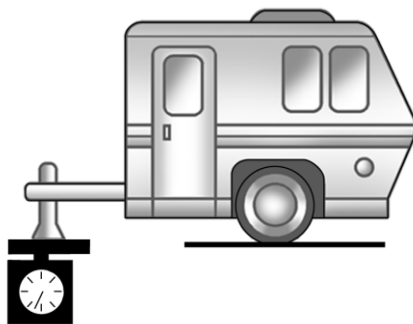

Для обычного тягово-сцепного устройства вертикальная нагрузка на ТСУ от прицепа не должна превышать 567 кг (1250 фунтов).

Вертикальная нагрузка на ТСУ учитывается в полной массе автомобиля (GVW). GVW включает в себя снаряженную массу автомобиля, массу пассажиров, груза, оборудования и вертикальную нагрузку на ТСУ от прицепа. Дополнительное оснащение автомобиля, пассажиры, груз и оборудование уменьшают максимально допустимую нагрузку на ТСУ от прицепа, которую может выдержать автомобиль, и тем самым уменьшает максимально допустимую массу прицепа.

Распределение нагрузки в прицепе

Для обеспечения устойчивости прицепа необходимо обеспечить правильное распределение нагрузки в прицепе. Неправильное распределение нагрузки может привести к раскачиванию прицепа.

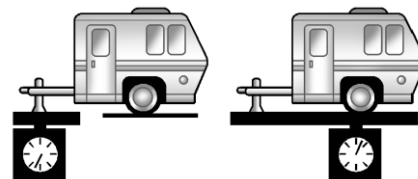

1

2

Масса дышла прицепа (1) должна составлять 10-15% от суммарной массы загруженного прицепа (2). Некоторые особые типы прицепов, такие как лодочные прицепы, выходят за пределы данного диапазона. Всегда обращайтесь к руководству пользователя прицепа за рекомендованной массой дышла прицепа для каждого прицепа в отдельности. Ни в коем случае не превышайте максимальную нагрузку на автомобиль, тягово-сцепное устройство и прицеп.

Процентное распределение нагрузки от прицепа вычисляется следующим образом: масса (1), деленная на массу (2), умноженная на 100.

После загрузки прицепа взвесьте по отдельности прицеп и дышло прицепа и рассчитайте баланс весов прицепа, чтобы определить, отвечают ли значения весов и их распределение техническим требованиям вашего автомобиля. Если у прицепа слишком большая масса, может быть, имеется возможность перенести часть груза в автомобиль. Если дышло прицепа имеет слишком большую или малую массу, может быть, имеется возможность изменить расположение груза в прицепе.

Не допускается превышение максимально разрешенной массы дышла прицепа для автомобиля. Пользуйтесь наиболее коротким удлинителем ТСУ так, чтобы шар ТСУ располагался как можно ближе к автомобилю. Это снижает эффект воздействия массы вертикальной нагрузки прицепа на тягово-сцепное устройство и задний мост.

Если на ответной части тягово-сцепного устройства устанавливается багажник, выбирайте багажник, в котором груз располагается как можно ближе к автомобилю. Убедитесь, что общая масса, включая багажник, составляет не более половины от максимально разрешенной массы дышла для автомобиля или 227 кг (500 фунтов) в зависимости от того, что меньше.

Предельно допустимая нагрузка на задний мост (GAWR-RR)

Параметр GAWR-RR характеризует суммарную нагрузку, которую выдерживает задний мост автомобиля. Не допускается превышение параметра GAWR-RR при полной загрузке автомобиля-тягача и прицепа с учетом массы дышла прицепа. Если применяется тягово-сцепное устройство с распределением весовой нагрузки, проследите за тем, не превышен ли параметр GAWR-RR после монтажа весораспределительных подпружиненных штанг.

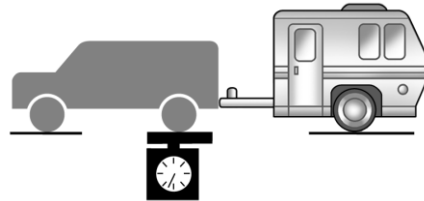

Обратитесь к своему дилеру за консультацией по буксировке прицепа или помощи.

Оборудование для буксировки

Тягово-сцепные устройства

ПРЕДУПРЕЖДЕНИЕ!

Во избежание тяжелых травм и ущерба имуществу неукоснительно соблюдайте указания изготовителя тягово-сцепного устройства, закрепляя дышло/сцепное устройство на приемнике тягово-сцепного устройства автомобиля.

Проследите за креплением дышла/сцепного устройства стопорным штифтом или другими приспособлениями таким образом, чтобы вращение штифта или запорного механизма не приводило к его выпадению или ослаблению в ходе эксплуатации.

Неправильное крепление дышла/сцепного устройства к приемнику может привести к разъединению тягово-сцепного устройства и приемника во время буксировки.

Обычное тягово-сцепное устройство

Обычные тягово-сцепные устройства, которые крепятся болтами к раме или к поперечине автомобилей-тягачей, обычно подразделяются на классы: 2, 3 и 4.

Всегда используйте соответствующее сцепное оборудование для вашего автомобиля. Боковой ветер, проезжающие

мимо длинные грузовики и дороги с неровным покрытием могут воздействовать на прицеп и тягово-сцепное устройство.

Правильный выбор сцепного оборудования для вашего автомобиля способствует сохранению управляемости автомобиля с прицепом. Многие автоприцепы имеют для буксировки нагруженную сцепку со сцепным устройством, сопрягаемым с шаром ТСУ автомобиля, или с проушиной, зацепляемой за сцепной крюк. Другие автоприцепы могут требовать сцепки с распределением веса, которая с помощью пружинных балок распределяет нагрузку на дышло прицепа между автомобилем и мостами прицепа.

Ограничения нагрузки на тягово-сцепные устройства разных типов см. в параграфе «Максимальная нагрузка на тягово-сцепное устройство» раздела Буксировка прицепа ☞ 8-69.

Пользуясь встроенным в ступенчатый бампер тягово-сцепным устройством, во избежание его повреждения избегайте крутых поворотов. Старайтесь увеличить радиус поворота во избежание соприкосновения прицепа с бампером.

Кожух тягово-сцепного устройства

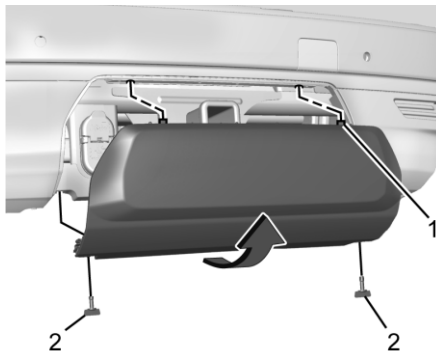

Чтобы снять крышку тягово-сцепного устройства (при его наличии):

1. Выверните два винта из нижних лепестков (2).
2. Оттяните крышку за нижний край под углом примерно 45 градусов.
3. Потяните кожух вверх, чтобы отсоединить от верхних креплений (1).

Установка кожуха тягово-сцепного устройства на место:

1. Удерживая крышку под углом 45 градусов к автомобилю, вставьте верхние выступы крышки в вырезы на бампере.
2. Нажмите на низ крышки вперед, чтобы нижние лепестки вошли в нижние вырезы на бампере.

3. Защелкните крышку тягово-сцепного устройства, нажав вперед на ее верхние углы (1).

4. Заверните два винта в нижние лепестки (2).

Рассмотрите возможность использования механической системы стабилизации раскачивания на каждом прицепе. Проконсультируйтесь у профессионалов, занимающихся прицепами, по системам стабилизации раскачивания или обратитесь к рекомендациям и инструкциям производителя прицепа.

Регулировка тягово-сцепного устройства с распределением весовой нагрузки

Некоторые прицепы удобно перевозить с использованием тягово-сцепного устройства с распределением весовой нагрузки.

Чтобы определить, нужно ли тягово-сцепное устройство с распределением весовой нагрузки, пользуйтесь приведенными далее рекомендациями.

Масса прицепа	Применение тягово-сцепного устройства с распределением весовой нагрузки	Распределение нагрузки
До 2720 кг (6000 фунтов)	Не нужно	50%
Свыше 2720 кг (6000 фунтов)	Нужно	50%

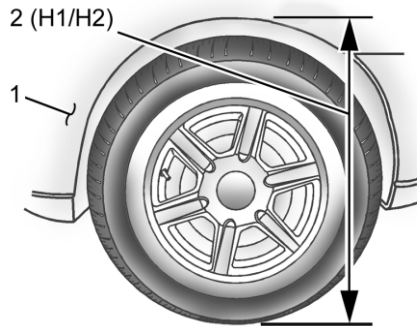

1. Передняя часть автомобиля
2. H1/H2: расстояние от кузова до дорожного покрытия

Буксировка

1. Установите грузовой автомобиль в положение готовности к подсоединению прицепа (прицеп пока не подсоединяйте).
2. Замерьте высоту верха колесного отверстия в переднем крыле над дорожным покрытием (H1).
3. Подсоедините автомобиль к прицепу, пока не устанавливая весораспределительные штанги.
4. Замерьте высоту верха колесного отверстия в переднем крыле над дорожным покрытием (H2).
5. Установив весораспределительные штанги, отрегулируйте их натяжение согласно рекомендациям изготовителя таким образом, чтобы высота переднего крыла составляла приблизительно $H2 - [(H2 - H1)/2]$ (половину суммы двух величин ходовой высоты).
6. Произведите осмотр прицепа и весораспределительных штанг на предмет соблюдения рекомендаций изготовителя.

Измерение	Высота в мм (например, 1500)
H1	1000
H2	1050
H2-H1	50
$(H2-H1)/2$	25
$H2 - [(H2-H1)/2]$	1025

Буксировка с четырехугольной пневматической подвеской

1. Отрегулируйте пневматическую подвеску до величины «обычного дорожного просвета».

2. Установите грузовой автомобиль в положение готовности к подсоединению прицепа (прицеп пока не подсоединяйте).

3. Переведите пневматическую подвеску в сервисный режим (Service Mode) в меню Settings / Vehicle / Suspension (параметры/автомобиль/подвеска) на экране центрального дисплея информационно-развлекательной системы.

4. Замерьте высоту верха колесного отверстия в переднем крыле над дорожным покрытием (H1).

5. Подсоедините автомобиль к прицепу, пока не установивая весораспределительные штанги.

6. Замерьте высоту верха колесного отверстия в переднем крыле над дорожным покрытием (H2).

7. Установив весораспределительные штанги, отрегулируйте их натяжение согласно рекомендациям изготовителя таким образом, чтобы высота переднего крыла составляла приблизительно $H2 - [(H2-H1)/3]$ (разность вторичной величины ходовой высоты {H2} и 1/3 суммы двух величин ходовой высоты).

8. Отключите сервисный режим пневматической подвески.

9. После выполнения действия 8 пневматическая подвеска автоматически регулирует ходовую высоту.

10. Произведите осмотр прицепа и весораспределительных штанг на предмет соблюдения рекомендаций изготовителя.

Измерение	Высота в мм (например, 1500)
H1	1000
H2	1060
H2-H1	60
(H2-H1)/3	20
H2- [(H2-H1)/3]	1040

Шины

- Буксировка прицепа при использовании неполноразмерного запасного колеса на автомобиле не допускается.
- При транспортировке прицепа шины должны быть накачены до надлежащего давления, чтобы выдерживать соответствующую нагрузку. См. инструкции по надлежащему давлению в шинах в Шины ⇨ 8-81.

Страховочные цепи

Всегда подсоединяйте цепи между автомобилем и прицепом; цепи крепите в отверстиях на платформе тягово-сцепного устройства. Инструкции по страховочным цепям могут быть предоставлены производителем тягово-сцепного устройства или прицепа. Если масса буксируемого прицепа не превышает 2271 кг (5000 фунтов) с учетом ступенчатого бампера заводской установки,

допускается крепление страховочных цепей к бамперу в предназначенных для этого точках, в противном случае страховочные цепи крепятся к отверстиям в тягово-сцепном устройстве прицепа. Пропустите цепи крест-накрест под дышлом, чтобы предотвратить его падение на землю при отцеплении от тягово-сцепного устройства. Оставляйте ровно такое провисание, чтобы обеспечить возможность поворота автопоезда. Не допускайте провисания цепей до земли.

Тормозная система прицепа

Прицепы массой свыше 900 кг (2000 фунтов) с учетом груза в обязательном порядке оснащаются тормозной системой с тормозами на всех осях. Рекомендуется использовать тормозное оборудование прицепа, соответствующее требованиям CAN3-D313 Канадской ассоциации стандартов (CSA) или аналогичным.

Национальные или местные законодательные требования могут предписывать наличие своей собственной тормозной системы в прицепе, если масса прицепа с полной загрузкой превышает определенное минимальное значение, которое может варьировать от страны к стране.

Ознакомьтесь с инструкцией на прицеп и соблюдайте ее, чтобы обеспечить правильную установку, регулировку и обслуживание тормозной системы прицепа. Ни в коем случае не пытайтесь подключиться к гидравлической системе тормозов автомобиля. В противном случае возможен отказ как антиблокировочной тормозной системы автомобиля, так и тормозов прицепа, что может стать причиной аварии.

Жгут проводов прицепа

В бампер встроены семиконтактный штепсельный разъем для подсоединения к прицепу. Разъем вставляется в универсальное семиконтактное гнездо прицепа, рассчитанное на высокую нагрузку, которое можно приобрести на станции технического обслуживания.

Для обеспечения правильного подключения используйте только круглый семиконтактный разъем с плоскими контактами, соответствующий требованиям SAE J2863.

Семипроводной жгут содержит следующие цепи для подключения прицепа:

- Желтого/серого цвета: стоп-сигнал /указатель поворота слева
- Зеленого/фиолетового цвета: стоп-сигнал/указатель поворота справа
- Серого/коричневого цвета: хвостовые огни
- Белого цвета: Масса
- Белого/зеленого цвета: фонари заднего хода
- Красного/зеленого цвета: зарядка аккумуляторной батареи
- Синего цвета: тормоз прицепа

Для зарядки внешней (не автомобильной) аккумуляторной батареи переведите автомобиль в буксировочный /транспортировочный режим (Tow/Haul). Если прицеп слишком легкий для буксировочного/транспортировочного режима, включите головные фары для замены аккумуляторной батареи.

Подготовка проводки для управления электромеханическим тормозом

Эта подготовка входит в комплектацию автомобиля как составная часть электропроводки прицепа. Проводка предназначена для блока управления работой электромеханического тормоза. Жгут электропроводки прокладывается на станции технического обслуживания или в уполномоченном сервис-центре.

См. цветовую кодировку выводов контроллера тормозов прицепа в руководстве к приобретенному контроллеру. Цвета выводов контроллера тормозов прицепа могут отличаться от цветов проводов жгута автомобиля.

Фонари прицепа

Всегда проверяйте работоспособность всех фонарей прицепа перед началом поездки и периодически во время длительных поездок.

Уведомления о подсоединении прицепа и световая индикация

Когда прицеп подсоединен к автомобилю надлежащим образом и находится в рабочем состоянии, световая индикация отсутствует, а на экране дисплея информационного центра водителя (DIC) никаких уведомлений не высвечивается. Но если возникает проблема с подсоединением прицепа или с его световыми приборами, на экране дисплея информационного центра водителя (DIC) может появиться одно или несколько уведомлений, вроде такого:

- CHECK TRAILER XXX LAMP (ПРОВЕРИТЬ ЛАМПУ XXX ПРИЦЕПА) появляется при обнаружении неисправности осветительного прибора или электропроводки прицепа. Проверьте состояние электропроводки и осветительных приборов прицепа.

Использование указателей поворота при буксировке прицепа

При правильном подключении указатели поворота на прицепе должны загораться для сигнализации поворота, перестроения или остановки автомобиля. При буксировке прицепа стрелки в комбинации приборов загораются даже в том случае, если прицеп подключен неправильно или лампы указателей поворота перегорели.

Буксировочный/транспортировочный режим

Инструкции по переключению в буксировочный/транспортировочный режим см. в Режимы движения ⇨ 8-36.

Буксировочный/транспортировочный режим полезен при движении с тяжелым прицепом и при перевозке крупногабаритных или тяжелых грузов.

Буксировочный/транспортировочный режим наиболее эффективен, когда общая масса автомобиля и прицепа составляет 75% разрешенной полной массы автопоезда (GCWR) для автомобиля или более. См. параграф «Максимальная масса прицепа» раздела Буксировка прицепа ⇨ 8-69.

Буксировочный/транспортировочный режим наиболее эффективен при буксировке тяжелого прицепа и при перевозке крупногабаритных или тяжелых грузов:

- по холмистому рельефу

- в плотном потоке с частыми остановками
 - на автостоянках с оживленным движением
- Использование режима буксировки /перевозки груза на слабо загруженном автомобиле или автомобиле без прицепа не наносит вреда; однако оно не рекомендовано и может приводить к некомфортному поведению двигателя и коробки передач при движении и повышенному расходу топлива.

Встроенная система управления работой тормозов прицепа

В комплектацию автомобиля может входить встроенная система управления работой тормозов прицепа (ITBC), совместимая как с электромеханическими тормозами, так и с большинством гидравлических тормозных систем прицепов. Приведенные здесь указания относятся к электромеханическим тормозам обоих типов.



Такой значок присутствует на пульте управления работой тормозов прицепа в автомобилях с системой ITBC. Выходная мощность тормозов прицепа пропорциональна тормозному усилию автомобиля.

Выходная мощность тормозов прицепа регулируется в широком диапазоне в зависимости от конкретных ситуаций.

Система ITBC встраивается в тормозную систему, антиблокировочную систему и в электронную систему динамической стабилизации (ESC) автомобиля. При срабатывании антиблокировочной системы или системы StabiliTrak/ESC автомобиля мощность тормозов прицепа автоматически регулируется с тем, чтобы свети к минимуму риск блокировки колес прицепа. Из этого отнюдь не следует, что и прицеп оснащается системой Stabili-Trak/ESC.

Сбои в работе тормозов автомобиля, антиблокировочной системы или системы StabiliTrak/ESC могут привести к аналогичным сбоям в работе системы ITBC или даже полностью вывести ее из строя.

Чтобы система ITBC работала исправно, следите за полной работоспособностью перечисленных систем.

Система ITBC приводится в действие электросистемой автомобиля. С выключением зажигания отключается и

система ITBC. Система ITBC полностью работоспособна только тогда, когда ключ зажигания установлен в положение ON/RUN (ВКЛ/ХОД).

⚠ ПРЕДУПРЕЖДЕНИЕ!

Подсоединение прицепа с пневматической тормозной системой может частично или полностью лишить прицеп способности тормозить, привести к увеличению дистанции торможения или к неустойчивости прицепа, что чревато нанесением тяжелых травм вплоть до летального исхода или причинением ущерба имуществу.

Системой ITBC можно пользоваться только с электромеханической или электрогидравлической тормозной системой прицепа.

Пульт управления работой тормозов прицепа

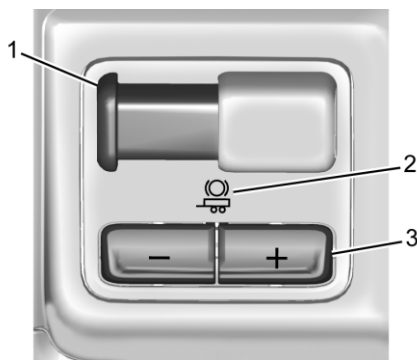

1. Рычаг приведения тормозов прицепа в действие вручную
2. Значок, обозначающий прицеп
3. Кнопки регулировки усиления тормозов прицепа

Пульт управления системой ИТВС находится на приборной панели слева от рулевой колонки. Пульт управления позволяет регулировать усиление тормозов прицепа, то есть количество подаваемой на тормоза энергии, а также приводить эти тормоза в действие вручную. Количество энергии, подаваемой на тормоза прицепа, регулируется с помощью пульта управления системой ИТВС и отображается в окне с

параметрами тормозов прицепа на экране дисплея информационного центра водителя (DIC).

Окно с параметрами тормозов прицепа на экране дисплея информационного центра водителя (DIC)

В окне системы ИТВС выводятся следующие параметры:

- Заданное значение усиления тормозов прицепа
- Энергия, подаваемая на тормоза прицепа
- Подсоединение прицепа
- Рабочее состояние системы

Вывод показаний на экран:

- Найдите нужное окно в меню информационного центра водителя (DIC)
- Нажмите кнопку (+) или (-), относящуюся к параметру Trailer Gain (усиление тормозов прицепа)
- Активируйте рычаг приведения тормозов прицепа в действие вручную TRAILER GAIN (УСИЛЕНИЕ ТОРМОЗОВ ПРИЦЕПА):

Нажмите любую из кнопок Trailer Gain (усиление тормозов прицепа), чтобы активировать текущее заданное значение усиления тормозов прицепа. Значение усиления тормозов прицепа меняется с каждым нажатием любой из этих кнопок.

Отрегулируйте усиление тормозов прицепа кнопками (+) и (-). Для продолжительной регулировки нажмите и удерживайте любую из кнопок. Чтобы отключить подачу энергии

на тормоза прицепа, установите значение усиления тормозов прицепа на 0.0. Этот параметр регулируется в диапазоне от 0.0 до 10.0 как с подсоединенным, так и с отсоединенным прицепом.

TRAILER OUTPUT (ЭНЕРГИЯ, ПОДАВАЕМАЯ НА ТОРМОЗА ПРИЦЕПА): Этот параметр отображается, когда к автомобилю подсоединен прицеп с электромеханическими тормозами. Количество энергии, подаваемой на тормоза прицепа, зависит от текущего тормозного усилия автомобиля и соотносится с заданным значением усиления тормозов прицепа. При каждом заданном значении усиления количество энергии отображается в диапазоне от 0 до 100%.

Количество энергии, подаваемой на тормоза прицепа, отображается в окне с параметрами тормозов прицепа как "-----" в следующих обстоятельствах:

- Прицеп не подсоединен.
- Подсоединен прицеп без электромеханических тормозов, при этом на экран дисплея информационного центра водителя (DIC) никакого уведомления не выводится.
- Прицеп с электромеханическими тормозами отсоединился, при этом на экран дисплея информационного центра водителя (DIC) выводится уведомление CHECK TRAILER WIRING (ПРОВЕРИТЬ ПРОВОДКУ ПРИЦЕПА).

- Нарушена целостность электропроводки, при этом на экран дисплея информационного центра водителя (DIC) выводится уведомление CHECK TRAILER WIRING (ПРОВЕРИТЬ ПРОВОДКУ ПРИЦЕПА).
- Система ITBC прекратила работу из-за сбоя, при этом на экран дисплея информационного центра водителя (DIC) выводится уведомление SERVICE TRAILER BRAKE SYSTEM (ПРОВЕСТИ ОБСЛУЖИВАНИЕ ТОРМОЗОВ ПРИЦЕПА).

Рычаг приведения тормозов прицепа в действие вручную

Чтобы привести электромеханические тормоза прицепа в действие независимо от тормозов автомобиля, сдвиньте этот рычаг вправо. Этот же рычаг позволяет отрегулировать количество энергии, подаваемой на тормоза прицепа, до нужного их усиления. Кроме того, рычагом можно в любое время отдать команду на дополнительное торможение прицепа. Тормозные огни прицепа и автомобиля включаются при каждом срабатывании тормозной системы автомобиля и при приведении в действие ручную надлежащим образом подсоединенных тормозов прицепа.

Регулировка усиления тормозов прицепа

Усиление тормозов прицепа задается в зависимости от конкретных условий движения с прицепом и обязательно подлежит регулировке при загрузке автомобиля и (или) прицепа, а также при изменении дорожных условий.

ПРЕДУПРЕЖДЕНИЕ!

При чрезмерном или недостаточном усилении тормозов прицепа может возникнуть ситуация, при которой автомобиль с прицепом не сможет остановиться как надо, что чревато аварией. Для обеспечения надлежащих характеристик торможения прицепа неукоснительно соблюдайте указания по регулировке усиления его тормозов.

Порядок регулировки усиления тормозов прицепа в зависимости от условий движения прицепа:

1. Выведите автомобиль с прицепом на дорогу с ровным покрытием, характерную для реальным условий движения с прицепом, но свободную от транспорта. Двигаясь со скоростью в диапазоне приблизительно от 32 до 40 км/ч (20-25 миль в час), полностью активируйте рычаг приведения тормозов прицепа в действие вручную.

Примечание

Регулировка усиления тормозов прицепа на скорости ниже 32-40 км/ч (20-25 миль в час) может привести к некорректным результатам.

2. Отрегулируйте усиление тормозов прицепа соответствующими кнопками или просто задайте значение этого параметра чуть ниже точки блокировки колес прицепа, которую можно определить по визгу колес прицепа или дыму от шин.

Примечание

Блокировки колес тяжело груженого прицепа может не произойти. В таком случае задайте максимальное усиление тормозов прицепа, допустимое в данных условиях движения с прицепом.

3. Усиление тормозов прицепа подлежит регулировке всякий раз при загрузке автомобиля и (или) прицепа, а также при изменении дорожных условий или в случае блокировки колес прицепа в движении.

Прочие уведомления на экране дисплея информационного центра водителя (DIC), связанные с системой ITBC TRAILER BRAKES CONNECTED (ТОРМОЗА ПРИЦЕПА ПОДСОЕДИНЕНЫ):

Это уведомление ненадолго появляется на экране при первом подсоединении к автомобилю прицепа с электромеханическими тормозами. Уведомление автоматически исчезает с

экрана спустя приблизительно 10 секунд. Ознакомление с уведомлением можно подтвердить, прежде чем оно автоматически исчезнет.

CHECK TRAILER WIRING (ПРОВЕРИТЬ ПРОВОДКУ ПРИЦЕПА): Это уведомление появляется на экране в следующих обстоятельствах:

- Сначала система ITBC распознаёт подсоединенный прицеп с электромеханическими тормозами, а затем жгут электропроводки прицепа отсоединяется от автомобиля. Если разъединение происходит во время стоянки автомобиля, то уведомление автоматически исчезает с экрана спустя приблизительно 30 секунд. Уведомление исчезает с экрана после подтверждения ознакомления с ним или переподсоединения жгута электропроводки прицепа. Если разъединение происходит во время движения автомобиля, то уведомление остается на экране вплоть до отключения зажигания. Уведомление исчезает с экрана после подтверждения ознакомления с ним или переподсоединения жгута электропроводки прицепа.
- Нарушена целостность проводки к тормозам прицепа. Это уведомление остается на экране вплоть до восстановления целостности

электропроводки прицепа. Уведомление исчезает с экрана после подтверждения ознакомления с ним.

Порядок поиска места нарушения целостности жгута электропроводки в автомобиле или в прицепе:

1. Отсоедините жгут электропроводки прицепа от автомобиля.
2. Выключите зажигание.
3. Спустя 10 секунд верните ключ зажигания в положение RUN (ХОД).
4. Если уведомление **CHECK TRAILER WIRING (ПРОВЕРИТЬ ПРОВОДКУ ПРИЦЕПА)** снова появилось на экране, значит, целостность проводки нарушена в автомобиле.

Если уведомление **CHECK TRAILER WIRING (ПРОВЕРИТЬ ПРОВОДКУ ПРИЦЕПА)** снова появляется на экране только после переподключения жгута электропроводки прицепа к автомобилю, значит, целостность проводки нарушена в прицепе.

SERVICE TRAILER BRAKE SYSTEM (ПРОВЕСТИ ОБСЛУЖИВАНИЕ ТОРМОЗОВ ПРИЦЕПА): Это уведомление выводится на экран при возникновении проблем с системой ITBC.

Если уведомление нее исчезает на протяжении нескольких циклов работы зажигания, значит, система ITBC неисправна. Передайте автомобиль на техническое обслуживание.

Если уведомление **CHECK TRAILER WIRING (ПРОВЕРИТЬ ПРОВОДКУ ПРИЦЕПА)** или **SERVICE TRAILER BRAKE SYSTEM (ПРОВЕСТИ ОБСЛУЖИВАНИЕ ТОРМОЗОВ ПРИЦЕПА)** появляется на экране во время движения, возможно, система ITBC дает сбой или полностью вышла из строя. Как только дорожные условия позволят, аккуратно съезжайте на обочину и выключайте зажигание. Проверив подключение электропроводки к прицепу, включите зажигание. Если любое из приведенных выше уведомлений снова появляется на экране, значит, необходимо провести техническое обслуживание автомобиля или прицепа.

Провести диагностику и ремонт прицепа можно на станции технического обслуживания GM. Однако автомобильная гарантия не покрывает диагностику и ремонт прицепа. По поводу ремонта прицепа и за информацией о гарантии на него обращайтесь на станцию техобслуживания, занимающуюся прицепами.

Система защиты от раскачивания прицепа (TSC)

Автомобили с системой StabiliTrak/системой поддержания курсовой устойчивости (ESC) имеют функцию стабилизации прицепа (TSC). Во время движения прицеп может самопроизвольно отклоняться влево и вправо от траектории движения

автомобиля. Когда система стабилизации прицепа обнаруживает усиление раскачивания прицепа, во избежание чрезмерного раскачивания тормоза автомобиля выборочно приводятся в действие на те или иные колеса. Если автомобиль оснащен интегрированной системой управления тормозными механизмами прицепа (ITBC) и прицеп оснащен электромеханической тормозной системой, система StabiliTrak также может задействовать тормозные механизмы прицепа.



При срабатывании системы TSC мигает предупреждающий индикатор системы контроля тягового усилия (TCS)/StabiliTrak в комбинации приборов. Сбросьте скорость, плавно ослабляя давление на педаль акселератора. Если погасить раскачивание прицепа не удастся, система StabiliTrak может снизить развиваемый двигателем крутящий момент, чтобы помочь замедлить автомобиль. При отключенной системе StabiliTrak система стабилизации прицепа

не работает. См. Система контроля тягового усилия/Электронная система динамической стабилизации ↪ 8-34.

⚠ ПРЕДУПРЕЖДЕНИЕ!

Раскачивание прицепа может привести к ДТП с серьезными травмами или смертельным исходом, даже если автомобиль оснащен системой стабилизации прицепа.

Если прицеп начинает раскачиваться, сбросьте скорость, плавно ослабляя давление на педаль акселератора.

После этого необходимо съехать на обочину и проверить прицеп и автомобиль, чтобы устранить причину раскачивания прицепа. Это может быть, например, неправильная загрузка или перегруженность прицепа, незакрепленный груз, неправильное крепление прицепа к ТСУ, нарушение давления воздуха в шинах автомобиля или прицепа или неправильно подобранные шины. Рекомендации по параметрам прицепов и установке сцепных устройств см. в Оборудование для буксировки ↪ 8-78.

Электронные устройства стабилизации прицепа на рынке послепродажного обслуживания

В комплектацию отдельных прицепов может входить электронное устройство, ослабляющее или устраняющее раскачивание прицепа. На рынке послепродажного обслуживания представлены аналогичные устройства, которые подключаются к электропроводке, соединяющей прицеп с автомобилем. Такие устройства могут создавать помехи работе тормозной системы прицепа и иных автомобильных систем, включая встроенную систему стабилизации (если она есть). На экране дисплея информационного центра водителя (DIC) могут появляться уведомления, связанные с соединениями или тормозами прицепа. Неизвестно, как установка устройств, представленных на рынке послепродажного обслуживания, сказывается на работе и технико-эксплуатационных показателях тормозов прицепов.

⚠ ПРЕДУПРЕЖДЕНИЕ!

Применение электронных устройств стабилизации прицепа, приобретенных на рынке послепродажного обслуживания, может привести к снижению технико-эксплуатационных характеристик тормозов прицепа, выходу их из строя и прочим неполадкам, из-за которых может произойти авария. Вы и другие лица можете получить серьезные увечья или погибнуть.

Прежде чем пользоваться любым из таких устройств:

- Узнайте у изготовителя устройства или прицепа, прошло ли оно всесторонние испытания на совместимость с автомобилем данной марки, модели и года выпуска, а также с дополнительным оборудованием автомобиля.
- Прежде чем отправиться в путь, проверьте работоспособность тормозов прицепа, если они есть. Выведите автомобиль с прицепом на свободную от транспорта дорогу с ровным покрытием. Двигаясь со скоростью в диапазоне приблизительно 32-40 км/ч (20-25 миль в час), полностью активируйте рычаг приведения тормозов прицепа в действие вручную. Проверьте работоспособность тормозных огней прицепа и остальных фонарей.

⚠ ПРЕДУПРЕЖДЕНИЕ!

- Если тормоза прицепа дают сбой или на экране дисплея информационного центра водителя (DIC) появляются уведомления о проблемах с соединениями или тормозами прицепа, аккуратно съезжайте на обочину, как только позволят дорожные условия.

Шины прицепа

Специальные шины для прицепов (ST) отличаются от шин для автомобилей.

Шины для прицепов имеют жесткие боковины с целью предотвращения раскочки и для выдерживания больших нагрузок. Данные особенности могут усложнить определение низкого давления в шинах прицепа только на основании визуального осмотра. Всегда проверяйте давление во всех шинах прицепа перед каждой поездкой на холодных шинах. Низкое давление в шинах является основной причиной разрыва шин прицепа. Шины прицепа со временем изнашиваются. На боковине шины прицепа указаны неделя и год, когда была произведена шина. Многие производители шин для прицепов рекомендуют производить замену шины через каждые шесть лет. Перегрузка является другой основной причиной разрыва шин прицепа. Ни в коем случае не перевозите в прицепе груз большей той массы, на которую

рассчитаны шины прицепа. Индекс нагрузки указан на боковине шины для прицепа. Перед поездкой всегда помните об индексе максимальной скорости для шин прицепа. Она может быть значительно ниже индекса скорости шин автомобиля. Индекс скорости может быть указан на боковине шины для прицепа. Если индекс скорости не указан, индекс скорости шин для прицепа по умолчанию принимается равным 105 км/ч (65 миль/ч).

**ИЗМЕНЕНИЕ КОНСТРУКЦИИ
АВТОМОБИЛЯ И УСТАНОВКА
ДОПОЛНИТЕЛЬНОГО ОБОРУДОВАНИЯ**
Дополнительное электрооборудование

⚠ ПРЕДУПРЕЖДЕНИЕ!

Диагностический разъем (DLC) используется для обслуживания автомобиля, а также для проверки токсичности отработавших газов/контроля качества ремонта. См. Сигнализатор неисправности (Контрольная лампа "Check Engine" (проверьте двигатель)) ⇨ 4-24.

Устройство, подключенное к диагностическому разъему, например, устройство слежения за действиями водителя или работой послегарантийных автомобилей, может нарушать работу систем автомобиля. Это может отрицательно сказаться на работе автомобиля и стать причиной аварии. Такие устройства также могут получать доступ к информации, хранящейся в системах автомобиля.

⚠ ВНИМАНИЕ!

Определенное электрооборудование может привести к повреждению систем автомобиля или выводу их из строя. Ремонт в этом случае под действие гарантии не подпадает. Прежде чем устанавливать дополнительное электрооборудование, следует проконсультироваться с дилером.

⚠ ПРЕДУПРЕЖДЕНИЕ!

Определенное автомобильное радиооборудование, например усилители или антенны двусторонней радиосвязи, может создавать помехи работе отдельных автомобильных систем. Обязательно проверяйте надлежащее локальное заземление такого оборудования. Соблюдайте все прилагаемые к оборудованию инструкции. За дополнительными указаниями по установке автомобильного радиооборудования обращайтесь на станцию техобслуживания GM.

Установка дополнительного оборудования может привести к разряду аккумуляторной батареи (12 В) даже в то время, когда автомобиль не эксплуатируется.

В вашем автомобиле установлена система надувных подушек безопасности. Прежде чем устанавливать какое-либо дополнительное электрооборудование, ознакомьтесь с содержанием разделов Обслуживание автомобиля, оснащенного подушками безопасности ⇨ 2-35 и Установка дополнительного оборудования в автомобиле, оснащённом подушками безопасности ⇨ 2-35.

9

УХОД ЗА АВТОМОБИЛЕМ

- ОБЩИЕ ИНФОРМАЦИЯ 9-2
- ПРОВЕРКИ АВТОМОБИЛЯ 9-2
- РЕГУЛИРОВКА НАПРАВЛЕНИЯ
СВЕТА ФАР 9-23
- ЗАМЕНА ЛАМП НАКАЛИВАНИЯ 9-23
- ЭЛЕКТРИЧЕСКАЯ СИСТЕМА 9-25
- КОЛЕСА И ШИНЫ 9-36
- ЗАПУСК ОТ ДОПОЛНИТЕЛЬНОЙ
АКБ 9-67
- БУКСИРОВКА АВТОМОБИЛЯ 9-70
- УХОД ЗА ВНЕШНИМ ВИДОМ
АВТОМОБИЛЯ 9-72
- ПРИМЕЧАНИЯ 9-82

ОБЩИЕ ИНФОРМАЦИЯ

При необходимости получения запчастей или выполнения технического обслуживания обращайтесь к местному дилеру.

Вы получите фирменные запчасти, а техобслуживание автомобиля выполняют обученные и обеспеченные всем необходимым специалисты по техническому обслуживанию.

Дополнительное оборудование и модификации автомобиля

Установка дополнительного недилерского оборудования или внесение модификаций в автомобиль могут отрицательно повлиять на его тягово-динамические характеристики и безопасность, в частности, могут ухудшить состояние надувных подушек безопасности, системы торможения, могут сказаться на устойчивости, движении и управляемости, на системах контроля выбросов, аэродинамике, долговечности и на таких электронных системах, как система антиблокировки тормозов, система регулирования тягового усилия и система динамической стабилизации. Установка такого дополнительного оборудования или модификации могут даже привести к неисправности или к повреждению, которые не покрываются гарантией на автомобиль.

Повреждения элементов подвески в результате изменения дорожного просвета с нарушением рекомендаций завода-

изготовителя не является гарантийным случаем.

Повреждения деталей автомобиля вследствие внесения модификаций, а также установки или применения деталей, не сертифицированных компанией GM, в том числе по причине модификации модулей управления или программного обеспечения, может привести к прекращению действия гарантии на автомобиль или отрицательно сказаться на гарантийных обязательствах в отношении деталей, подвергнутых изменениям.

Фирменное дополнительное оборудование GM предназначено для расширения функциональных возможностей других систем автомобиля. По вопросу приобретения фирменного дополнительного оборудования для вашего автомобиля следует обращаться к дилеру GM, специалисты которого смогут квалифицированно провести установку выбранного оборудования.

См. также раздел Установка дополнительного оборудования в автомобиле, оснащённом подушками безопасности ⇨ 2-35.

ПРОВЕРКИ АВТОМОБИЛЯ

Самостоятельное выполнение работ по техническому обслуживанию

ПРЕДУПРЕЖДЕНИЕ!

Самостоятельно выполнять какие-либо работы на автомобиле, если вы не обладаете необходимыми знаниями, документацией по ремонту и обслуживанию, инструментами и запасными частями, опасно. Перед проведением каких-либо операций по обслуживанию следует обязательно свериться с руководством по эксплуатации и инструкцией по ремонту и обслуживанию.

При самостоятельном выполнении работ по техническому обслуживанию пользуйтесь соответствующим руководством по техническому обслуживанию. Там содержится гораздо больше сведений о том, как выполнять работы по техническому обслуживанию, чем в руководстве по эксплуатации.

Данный автомобиль оборудован системой надувных подушек безопасности. Перед самостоятельным выполнением работ по техническому обслуживанию обратитесь к разделу Обслуживание автомобиля, оснащённого подушками безопасности ⇨ 2-35.

Ведите журнал записей получения всех деталей, пробега автомобиля и дат выполнения работ по техническому обслуживанию.

⚠ ВНИМАНИЕ!

Даже незначительное загрязнение может нанести вред системам автомобиля. Не допускайте попадания грязи в рабочие жидкости, на крышки бачков или масломерные щупы.

Капот

⚠ ПРЕДУПРЕЖДЕНИЕ!

Если автомобиль оснащен системой автоматической остановки и пуска двигателя, следует выключить зажигание, прежде чем открывать крышку капота. Если оставить зажигание включенным, при открывании крышки капот двигатель запустится. Это может привести к травмированию людей.

⚠ ПРЕДУПРЕЖДЕНИЕ!

При работающем двигателе установленные в подкапотном пространстве компоненты могут нагреваться. Чтобы не обжечь незащищенные участки кожи, не следует касаться горячих деталей до их остывания. Обязательно используйте перчатки или полотенце, чтобы избежать прямого контакта кожи с горячими поверхностями.

Прежде чем открывать крышку капота, необходимо очистить ее от снега.

Чтобы открыть капот:

1. Потяните за рычаг разблокировки замка крышки капота со значком . Она находится внизу в левой части панели приборов.

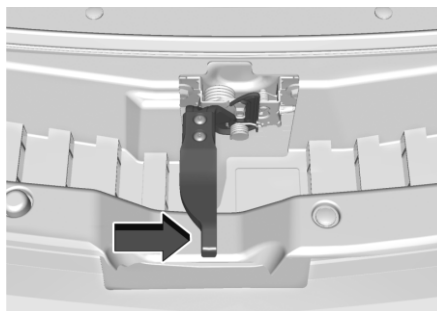

2. Подойдите к капоту и найдите рычажок замка, расположенный спереди под крышкой по центру.

Сдвиньте его вправо, чтобы открыть крышку капота.

3. Приподнимите капот, после этого капот автоматически поднимется и будет удерживаться в полностью открытом состоянии под действием системы газовых упоров.

Чтобы закрыть капот:

1. Прежде чем закрыть капот, следует убедиться, что все крышки наливных горловин установлены и плотно закручены, а все инструменты убраны.

2. Потяните капот вниз до тех пор, пока система газовых упоров не перестанет удерживать его.

3. Отпустите капот, чтобы он упал под действием собственного веса. Убедитесь, что замок надежно зафиксировал крышку капота. При необходимости повторите процедуру, приложив дополнительное усилие.

⚠ ПРЕДУПРЕЖДЕНИЕ!

Запрещается начинать движение, если крышка капота закрыта неполностью. Крышка может распахнуться, перекрыв обзор, что может привести к аварии. Это может привести к травмированию людей. Перед началом движения необходимо убедиться, что крышка капота надежно закрыта.

Если при движении автомобиле капот не будет полностью закрыт, на дисплей информационного центра водителя будет выведено соответствующее сообщение. Остановите автомобиль и выключите его, проверьте наличие препятствий для капота и заново закройте капот. Проверьте, не появилось ли сообщение на дисплее информационного центра водителя.

Общий вид моторного отсека

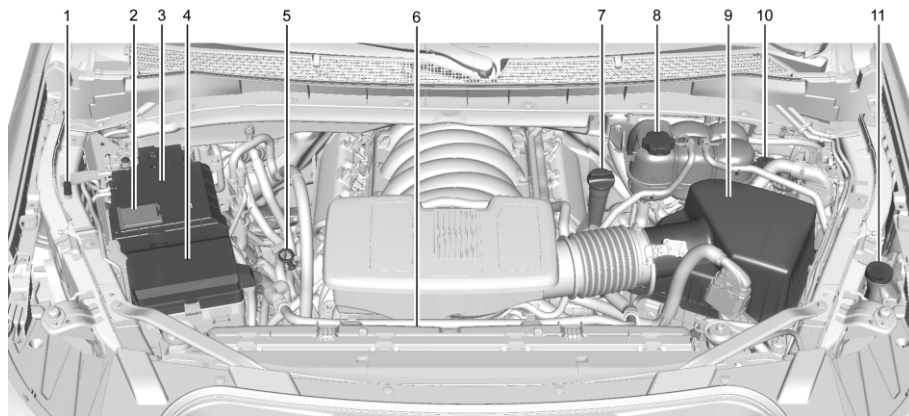

1. Вынесенная отрицательная (-) клемма. См. Запуск от дополнительной АКБ ⇨ 9-67.
2. Положительная (+) клемма. См. Запуск от дополнительной АКБ ⇨ 9-67.
3. Аккумуляторная батарея ⇨ 9-18.
4. Блок предохранителей в моторном отсеке ⇨ 9-27.
5. Масломерный щуп уровня моторного масла. См. пункт "Проверка моторного масла" в разделе Моторное масло ⇨ 9-5.
6. Вентиляторы охлаждения двигателя (вне поля зрения). См. Система охлаждения ⇨ 9-10.
7. Крышка маслозаливной горловины двигателя. См. пункт "Когда следует доливать моторное масло" в разделе Моторное масло ⇨ 9-5.
8. Расширительный бачок охлаждающей жидкости и крышка с предохранительным клапаном. См. Система охлаждения ⇨ 9-10.
9. Воздушный фильтр двигателя ⇨ 9-9.
10. Бачок тормозной жидкости. См. Тормозная жидкость ⇨ 9-17.
11. Бачок для жидкости омывателя лобового стекла. См. пункт "Заправка жидкости омывателя" в разделе Жидкость омывателя ⇨ 9-15.

Моторное масло

По автомобилям с дизельным двигателем см. раздел "Моторное масло" в приложении о дизельном двигателе Duramax.

Для обеспечения надлежащих рабочих характеристик двигателя и его долговечности следует обращать особое внимание на моторное масло. Чтобы защитить ваши инвестиции, соблюдайте эти приведенные ниже простые, но важные требования:

- Используйте масла необходимой вязкости, сертифицированные на соответствие спецификации. См. в этом разделе параграф "Выбор надлежащего моторного масла".
- Регулярно проверяйте уровень моторного масла и поддерживайте его надлежащий уровень. См. в этом разделе параграфы "Проверка моторного масла" и "Когда следует доливать моторное масло".
- Своевременно заменяйте моторное масло. См. Система контроля срока службы моторного масла ↪ 9-7.
- Отработанное моторное масло всегда следует утилизировать надлежащим образом. См. в этом разделе параграф "Как поступать с отработанным моторным маслом".

Проверка моторного масла

Уровень моторного масла необходимо проверять регулярно, через каждые 650 км (400 миль), а также перед дальними поездками. Ручка щупа для измерения уровня масла в картере двигателя выполнена в виде кольца. Место его расположения показано в разделе Общий вид моторного отсека ↪ 9-4.

ПРЕДУПРЕЖДЕНИЕ!

Ручка щупа может быть горячей, об нее можно обжечься. Братья за ручку щупа следует только накинув на нее тряпку или надев перчатку.

Если на дисплее информационного центра водителя (DIC) отображается сообщение о низком уровне масла, необходимо проверить его уровень вручную.

Следуйте приведенным ниже рекомендациям:

- Чтобы результат был точным, припаркуйте автомобиль на ровном участке, не имеющем уклона. Проверять уровень масла следует не раньше чем через два часа после выключения двигателя. Если оставить автомобиль на поверхности с уклоном или провести проверку, не выждав необходимое время после остановки двигателя, результат будет неверным. Проверка уровня на холодном

двигателе перед его пуском дает более точный результат. Извлеките масломерный щуп и проверьте уровень масла.

- Если вы не можете ждать два часа, выждите по крайней мере 15 минут, если двигатель прогрет, или 30 минут, если двигатель не прогрет. Вытяните щуп, протрите его чистой ветошью и вставьте на место. Снова извлеките штыковой указатель уровня, удерживая его кончиком вниз, и проверьте уровень моторного масла.

Когда следует доливать моторное масло



Если по результатам замера с ожиданием не менее 15 минут после выключения двигателя уровень масла ниже площадки с насечкой на конце щупа, долейте один литр (одну кварту) рекомендованного масла и повторите проверку. См. далее в этом разделе пункт «Выбор надлежащего моторного масла», где поясняется, какой вид моторного масла следует использовать.

Надлежащий объем моторного масла в картере двигателя указан в разделе Заправочные емкости ↪ 11-3.

⚠ ВНИМАНИЕ!

Не следует доливать слишком много масла. Доливка моторного масла выше или ниже допустимого рабочего диапазона по штыковому указателю уровня вредна для двигателя. Если уровень моторного масла поднялся выше рабочего диапазона (т.е. в двигателе имеется избыточное количество моторного масла так что его уровень оказывается выше зоны перекрестной штриховки, которая указывает надлежащий рабочий диапазон уровня моторного масла), двигатель может выйти из строя. Слейте излишек масла или ограничьте движение на автомобиле и обратитесь на станцию техобслуживания для удаления излишка масла.

См. раздел Общий вид моторного отсека ↪ 9-4, где показано местоположение крышки маслоналивной горловины двигателя. Долейте достаточное количество моторного масла, чтобы его уровень находился в надлежащем рабочем диапазоне. После окончания проверки вновь вставьте штыковой указатель уровня в трубку до упора.

Выбор надлежащего моторного масла

Выбор надлежащего моторного масла определяется нужными техническими характеристиками и вязкостью масла. См. Рекомендуемые жидкости и смазочные материалы ↪ 10-12.

Технические характеристики

Используйте полностью синтетическое моторное масло, соответствующее требованиям спецификации dexos1. Емкость с моторным маслом, соответствующим спецификации dexos1™ компании GM, должна иметь логотип dexos1.



⚠ ВНИМАНИЕ!

Несоблюдение этих правил может привести к повреждению двигателя и нарушению гарантии.

Сорт вязкости

Используйте моторное масло SAE 0W-20. При выборе масла по вязкости рекомендуется проверять, соответствует ли оно спецификации. См. пункт «Спецификации» ранее в этом разделе.

Присадки к моторному маслу/ Промывки системы смазки

Запрещается добавлять что-либо в моторное масло. Для обеспечения надлежащих рабочих характеристик и защиты двигателя достаточно применять рекомендуемые моторные масла, соответствующие спецификации dexos1. Промывка системы смазки не рекомендуется, эта операция может привести к выходу двигателя из строя, на который не распространяется гарантия на автомобиль.

Как поступать с отработанным моторным маслом

Отработанное моторное масло содержит некоторые компоненты, отрицательно влияющие на кожу, которые даже могут вызывать рак. Не допускайте длительного контакта моторного масла с кожей человека. Промойте кожу и ногти водой с мылом или хорошим средством для мытья рук. Выстирайте или надлежащим образом утилизируйте одежду или тряпки, загрязненные отработанным моторным

маслом. См. предупреждения изготовителя относительно использования и утилизации нефтепродуктов.

Отработанное масло может представлять угрозу для окружающей среды. Если вы самостоятельно заменяете моторное масло, слейте все масло из отработанного фильтра перед тем, как выбросить его.

Запрещается выливать моторное масло в контейнеры для бытовых отходов или на землю, в канализационные коллекторы, а также в ручьи или озера. Моторное масло следует сдавать на переработку на месте сбора отработанного масла.

Система контроля срока службы моторного масла

Когда следует заменять моторное масло

Электронная система этого автомобиля своевременно предупредит о необходимости замены масла и фильтра. Это зависит от сочетания таких факторов, как частота вращения двигателя, температура двигателя и пробег автомобиля. В зависимости от условий вождения необходимость смены масла может возникнуть при различных значениях пробега. Для нормальной работы системы необходимо выполнять ее сброс после каждой замены масла.

На некоторых автомобилях, если система определяет, что срок службы масла

снизился, появляется сообщение CHANGE ENGINE OIL SOON (ПОДХОДИТ СРОК ЗАМЕНЫ МАСЛА В ДВИГАТЕЛЕ), указывающее на необходимость замены масла.

Необходимо как можно быстрее сменить масло, допустимый пробег до смены масла — не более 1 000 км (600 миль).

При определенных условиях (благоприятные условия вождения) система может до 1 года не сигнализировать о необходимости замены масла. Моторное масло и фильтр необходимо менять не реже одного раза в год, одновременно требуется выполнить сброс системы. В автомобилях, где сообщение CHANGE ENGINE OIL SOON (ПОДХОДИТ СРОК ЗАМЕНЫ МАСЛА В ДВИГАТЕЛЕ) не предусмотрено, замена масла требуется при приближении значения REMAINING OIL LIFE (ОСТАВШИЙСЯ РЕСУРС МОТОРНОГО МАСЛА) к 0%. У вашего дилера есть обученные специалисты по техническому обслуживанию, которые выполнят эту работу и произведут сброс системы.

Кроме этого, важно регулярно проверять масло на наличие утечек и поддерживать необходимый уровень.

Если в системе случайно происходит сброс, масло следует заменить после пробега 5000 км (3000 миль) с момента последней замены масла. Не забывайте выполнять сброс системы после каждой смены масла.

Сброс системы контроля срока службы моторного масла

Для того чтобы система могла правильно рассчитывать время следующей замены масла, необходимо сбрасывать ее показания при каждой замене масла.

После каждой замены масла срок службы моторного масла необходимо сбрасывать на 100%. Автоматически он не сбрасывается. Порядок сброса показаний системы контроля срока службы моторного масла:

1. Выведите на дисплей информационного центра водителя процент срока службы масла. См. Информационный центр водителя (DIC) (Расширенная комплектация) ↵ 4-36 или Информационный центр водителя (DIC) (Базовая комплектация) ↵ 4-34.

2. Если в автомобиле отсутствуют органы управления информационным центром водителя, нажмите и в течение нескольких секунд удерживайте колесный регулятор на рулевом колесе или ножку сброса счетчика текущего пробега. Когда отобразится подтверждающее сообщение, выберите «YES (ДА)». Срок службы масла будет установлен равным 100%.

Другой способ сброса счетчика срока службы масла:

1. Выведите на дисплей информационного центра водителя процент срока службы масла. См. Информационный центр водителя (DIC) (Расширенная

комплектация) ⇨ 4-36 или Информационный центр водителя (DIC) (Базовая комплектация) ⇨ 4-34.

2. Три раза медленно выжмите по упора педаль акселератора в течение пяти секунд.

3. Если число на экране сменится на 100%, сброс системы выполнен.

Если в автомобиле предусмотрено сообщение «CHANGE ENGINE OIL SOON (ПОДХОДИТ СРОК ЗАМЕНЫ МАСЛА В ДВИГАТЕЛЕ)» и оно повторно выводится при запуске автомобиля и/или процент срока службы масла близок к 0 %, значит, срок службы моторного масла не сброшен.

Повторите данную процедуру.

Жидкость для автоматической коробки передач

Когда следует проверять и заменять жидкость для АКПП

Обычно уровень жидкости в коробке передач проверять не обязательно.

Единственной причиной потери жидкости является течь из коробки передач или перегрев коробки. Данный автомобиль не оборудован штыковым указателем уровня жидкости для коробки передач. Для таких автомобилей существует специальная процедура проверки уровня жидкости и ее замены в коробке передач. Поскольку эта процедура трудоемкая, ее следует

выполнять на СТО. За дополнительной информацией обратитесь к местному дилеру.



При использовании неподходящей трансмиссионной жидкости автомобиль может быть поврежден, и такое повреждение не подпадает под действие гарантии на автомобиль. Всегда используйте трансмиссионную жидкость, входящую в список Рекомендуемые жидкости и смазочные материалы ⇨ 10-12.

Замену жидкости и фильтра следует выполнять по графику технического обслуживания, приведенному в разделе «Расписание технического обслуживания ⇨ 10-3».

Обязательно используйте трансмиссионную жидкость, указанную в разделе «Рекомендуемые жидкости и смазочные материалы ⇨ 10-12».

Счетчик ресурса воздушного фильтра двигателя

Эта функция (в соответствующей комплектации) информирует об остаточном ресурсе воздушного фильтра двигателя и об оптимальном сроке замены.

Оптимальный срок замены воздушного фильтра двигателя зависит от условий вождения и окружающей среды.

Когда следует заменять воздушный фильтр двигателя

Когда на информационный центр водителя (DIC) выводится сообщение о необходимости замены воздушного фильтра двигателя при следующей замене масла, соблюдайте этот срок замены.

Когда на DIC выводится сообщение о необходимости замены воздушного фильтра двигателя в ближайшее время, замените фильтр при первой возможности.

После замены воздушного фильтра двигателя систему следует сбросить.

Если на DIC выводится сообщение о необходимости проверки системы воздушного фильтра двигателя, обратитесь к своему дилеру.

Как выполнить сброс системы контроля срока службы воздушного фильтра двигателя

Для сброса:

1. Переведите селектор КПП автомобиля в положение P (Парковка).
2. Выведите на дисплей DIC параметр Air Filter Life (Срок службы воздушного фильтра). См. Информационный центр водителя (DIC) (Расширенная комплектация) ⇨ 4-36 или Информационный

центр водителя (DIC) (Базовая комплектация) ↪ 4-34.

3. Нажмите на колесико на рулевом колесе, чтобы перейти к экрану Reset/Disable (Сброс/Отключение). Выберите Reset (Сброс) и нажмите на колесико на несколько секунд.

4. Нажмите на колесико, чтобы подтвердить сброс.

Воздушный фильтр двигателя

Воздушный фильтр двигателя расположен в моторном отсеке со стороны водителя. См. Общий вид моторного отсека ↪ 9-4.

Когда следует проверять воздушный фильтр двигателя

Если автомобиль не оснащен системой контроля срока службы воздушного фильтра двигателя, за информацией о периодичности проверки и замены фильтра обратитесь к дилеру.

Порядок проверки/замены воздушного фильтра двигателя

Не следует запускать и эксплуатировать двигатель с открытым корпусом воздушного фильтра. Прежде чем снимать воздушный фильтр, очистите от грязи и пыли пространство вокруг его корпуса. Запрещается очищать воздушный фильтр и его элементы водой или сжатым воздухом.

Чтобы проверить или заменить воздушный фильтр:

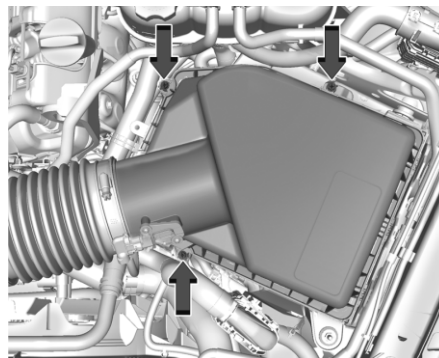

1. Выверните три винта, наклоните крышку и отсоедините ее от корпуса.

⚠ ПРЕДУПРЕЖДЕНИЕ!

Если необходимо заменить какую-то деталь, для замены следует использовать запчасть с тем же номером артикула или аналог. Использование запчастей с другими установочными размерами или отличающихся от заменяемой детали формой или функциональностью может стать причиной травмирования людей или повреждения автомобиля.

2. Проверьте и при необходимости замените воздушный фильтр двигателя.

3. Приложите крышку по месту, надвиньте ее на корпус и закрепите тремя винтами.

4. После замены воздушного фильтра двигателя сбросьте счетчик срока службы фильтра (если имеется). См. Счетчик ресурса воздушного фильтра двигателя ↪ 9-8.

⚠ ПРЕДУПРЕЖДЕНИЕ!

Работа двигателя без воздушного фильтра может привести к ожогам находящихся рядом людей. При выполнении работ на двигателе соблюдайте осторожность. Не запускайте двигатель или не эксплуатируйте автомобиль со снятым воздушным фильтром, так как возможно появление пламени при обратных вспышках в двигателе.

⚠ ВНИМАНИЕ!

При снятом воздушном фильтре грязь легко попадает в двигатель и может вывести его из строя. Эксплуатировать автомобиль без воздушного фильтра недопустимо.

Система охлаждения

Система охлаждения обеспечивает поддержание надлежащей рабочей температуры двигателя.

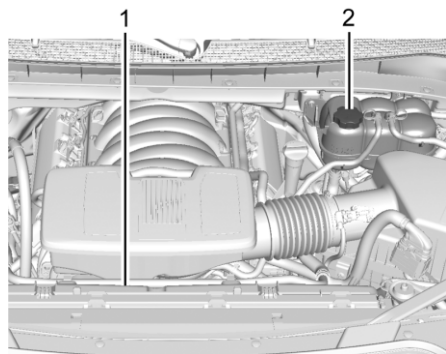

1. Электрические вентиляторы охлаждения двигателя
2. Расширительный бачок охлаждающей жидкости и крышка с предохранительным клапаном

⚠ ПРЕДУПРЕЖДЕНИЕ!

Электрический вентилятор под капотом может включиться и нанести вам травму даже при неработающем двигателе. Следует держать руки, одежду и инструменты в стороне от находящегося под капотом электрического вентилятора.

⚠ ПРЕДУПРЕЖДЕНИЕ!

Не касайтесь шлангов отопителя или радиатора, или других деталей двигателя. Они могут быть очень горячими и стать причиной ожога. Не эксплуатируйте двигатель в случае наличия утечки; может вытечь вся охлаждающая жидкость. Это может привести к возгоранию двигателя и получению ожогов. Перед началом движения автомобиля устраните все утечки.

Охлаждающая жидкость двигателя В систему охлаждения двигателя вашего автомобиля залита охлаждающая жидкость DEX-COOL. Она подлежит замене через 5 лет эксплуатации или 240 000 км (150 000 миль), в зависимости от того, что наступит раньше.

Ниже поясняется конструкция системы охлаждения и способ проверки и доливки охлаждающей жидкости в случае снижения

ее уровня. Если возникает перегрев двигателя, следует обратиться к разделу Перегрев двигателя ⇨ 9-13.

Какую жидкость следует применять**⚠ ПРЕДУПРЕЖДЕНИЕ!**

Чистая вода или другие жидкости, такие как спирт, могут закипать раньше по сравнению с закипанием надлежащей охлаждающей смеси. Если залить в систему охлаждения чистую воду или несоответствующую охлаждающую смесь, двигатель может перегреться, но при этом не будет предупреждения о перегреве. Это может привести к возгоранию двигателя и к ожогам водителя или находящихся рядом людей.

Используйте смесь 50/50 чистой питьевой воды и охлаждающей жидкости DEX-COOL.

Такая смесь:

- Не замерзает при температуре воздуха до -37°C (-34°F)
- Не закипает при нагреве до 129°C (265°F)
- Защищает от ржавчины и коррозии
- Не повреждает алюминиевые детали
- Помогает поддерживать надлежащую температуру двигателя

⚠ ВНИМАНИЕ!

Не используйте какие-либо другие жидкости, кроме смеси охлаждающей жидкости DEX-COOL, соответствующей требованиями стандарта GM GMW3420, с чистой питьевой водой. Все остальные жидкости могут привести к повреждению системы охлаждения двигателя и автомобиля, которое не подпадает под действующую гарантию на автомобиль.

Запрещается выливать использованную охлаждающую жидкость в контейнеры для бытовых отходов и на землю, в канализационные коллекторы, реки и водоемы.

Замену охлаждающей жидкости следует выполнять в авторизованном сервисном центре, специалисты которого знают законодательные требования к утилизации отработанной охлаждающей жидкости. Это поможет защитить окружающую среду и ваше здоровье.

Проверка охлаждающей жидкости

Расширительный бачок охлаждающей жидкости находится в моторном отсеке автомобиля, со стороны водителя. См. Общий вид моторного отсека ↪ 9-4.

Во время проверки уровня охлаждающей жидкости автомобиль должен находиться на горизонтальной поверхности.

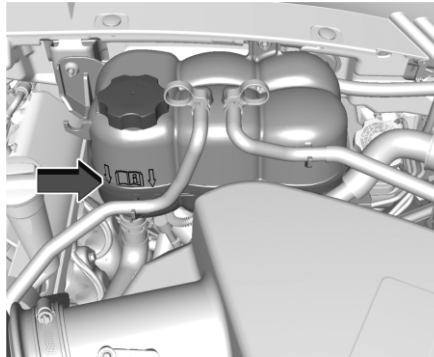

Визуально проверьте, имеется ли в расширительном бачке охлаждающая жидкость.

Если охлаждающая жидкость в расширительном бачке кипит, подождите, пока она остынет. Уровень охлаждающей жидкости должен быть не ниже отметки полного холодного объема. Если это не так, возможно, в системе охлаждения имеется течь.

Если охлаждающая жидкость видна, но ее уровень находится ниже отметки полного холодного объема, см. следующий раздел «Как доливать охлаждающую жидкость в расширительный бачок для охлаждающей жидкости».

Как доливать охлаждающую жидкость в расширительный бачок для охлаждающей жидкости**⚠ ПРЕДУПРЕЖДЕНИЕ!**

Разлив охлаждающей жидкости на горячие детали двигателя может стать причиной ожогов. В состав охлаждающей жидкости входит этиленгликоль, который закипает в случае, если детали двигателя имеют достаточно высокую температуру.

⚠ ПРЕДУПРЕЖДЕНИЕ!

Чистая вода или другие жидкости, такие как спирт, могут закипать раньше по сравнению с закипанием надлежащей охлаждающей смеси. Если залить в систему охлаждения чистую воду или несоответствующую охлаждающую смесь, двигатель может перегреться, но при этом не будет предупреждения о перегреве. Это может привести к возгоранию двигателя и к ожогам водителя или находящихся рядом людей.

⚠ ПРЕДУПРЕЖДЕНИЕ!

Пар и кипящие жидкости в горячей системе охлаждения находятся под давлением. Даже небольшой поворот крышки с предохранительным клапаном может привести к их выходу с большой скоростью, что может стать причиной ожогов. Запрещается поворачивать крышку на горячей системе охлаждения, в том числе крышку с предохранительным клапаном. Подождите, пока система охлаждения и крышка с предохранительным клапаном остынут.

⚠ ВНИМАНИЕ!

Несоблюдение специальной процедуры заправки охлаждающей жидкости может привести к перегреву двигателя и стать причиной повреждения системы. Если охлаждающая жидкость не видна в расширительном бачке, свяжитесь со своим дилером.

Если в расширительном бачке не видно охлаждающей жидкости, долейте ее.



1. После остывания системы охлаждения, крышки с предохранительным клапаном расширительного бачка и верхнего шланга радиатора снимите крышку с предохранительным клапаном расширительного бачка.

Медленно поверните крышку с предохранительным клапаном против часовой стрелки примерно на полный оборот. Если послышится шипение вырывающегося пара, дождитесь, пока звук стихнет. Шипение означает, что в системе еще имеется давление.

2. Продолжайте медленно поворачивать крышку с предохранительным клапаном и снимите ее.

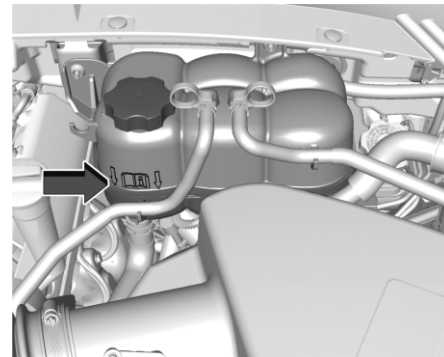

3. Залейте в расширительный бачок охлаждающую жидкость правильного состава до отметки полного холодного объема.

4. При снятой крышке расширительного бачка охлаждающей жидкости запустите двигатель и дайте ему поработать до тех пор, пока температура охлаждающей жидкости по указателю не достигнет примерно 90 °C (195 °F).

В этот момент уровень охлаждающей жидкости в расширительном бачке может понизиться. Если уровень охлаждающей жидкости понизился, вновь долейте в расширительный бачок разведенную в необходимой пропорции охлаждающую жидкость до отметки полного холодного объема.

5. Установите и плотно заверните крышку с предохранительным клапаном.
6. Проверяйте уровень охлаждающей жидкости после выключения двигателя и остывания охлаждающей жидкости. При необходимости повторите шаги 1-6 процедуры заправки охлаждающей жидкости.

 **ВНИМАНИЕ!**

Если крышка с предохранительным клапаном установлена неплотно, возможна утечка охлаждающей жидкости и повреждение двигателя. Убедитесь, что крышка надлежащим образом и плотно закрыта.

Перегрев двигателя

 **ВНИМАНИЕ!**

Запуск двигателя без охлаждающей жидкости может привести к серьезным повреждениям или возгоранию. Условия гарантии не распространяются на подобные повреждения автомобиля.

В автомобиле имеется несколько индикаторов, предупреждающих о перегреве двигателя. На приборной панели автомобиля имеются указатель температуры охлаждающей

жидкости двигателя и соответствующий предупредительный световой индикатор. См. раздел Индикатор температуры охлаждающей жидкости двигателя ⇨ 4-19 и Сигнализатор температуры охлаждающей жидкости двигателя ⇨ 4-30.

Также в информационном центре водителя предусмотрены сообщения ENGINE OVERHEATED STOP ENGINE (Перегрев двигателя выключите двигатель), ENGINE OVERHEATED IDLE ENGINE (Перегрев двигателя переведите двигатель на холостой ход) и ENGINE POWER IS REDUCED (Мощность двигателя ограничена).

Если при появлении этого предупреждения водитель принял решение не поднимать капот, необходимо незамедлительно обратиться на станцию технического обслуживания.

Если при появлении этого предупреждения водитель принял решение поднять капот, необходимо убедиться, что автомобиль припаркован на горизонтальной поверхности.

Проверьте, вращаются ли вентиляторы охлаждения двигателя. Если двигатель перегревается, вентиляторы должен вращаться. Если они не вращаются, необходимо прекратить дальнейшую эксплуатацию двигателя. Отдайте автомобиль в ремонт.

 **ВНИМАНИЕ!**

Не эксплуатируйте двигатель в случае наличия утечки в системе охлаждения двигателя. Это может привести к потере охлаждающей жидкости и стать причиной выхода из строя системы или автомобиля. Незамедлительно устраните возникшие утечки.

Если из моторного отсека идет пар

 **ПРЕДУПРЕЖДЕНИЕ!**

Пар и кипящие жидкости в горячей системе охлаждения находятся под давлением. Даже небольшой поворот крышки с предохранительным клапаном может привести к их выходу с большой скоростью, что может стать причиной ожогов. Запрещается поворачивать крышку на горячей системе охлаждения, в том числе крышку с предохранительным клапаном. Подождите, пока система охлаждения и крышка с предохранительным клапаном остынут.

Если из моторного отсека не идет пар

Появление сообщения ENGINE OVERHEATED STOP ENGINE (Перегрев двигателя выключите двигатель) или ENGINE OVERHEATED IDLE ENGINE (Перегрев двигателя переведите двигатель

на холостой ход) в сочетании с низким уровнем охлаждающей жидкости может быть признаком серьезной неисправности. Если появляется сообщение о перегреве двигателя, но пара не видно и не слышно, возможно, неисправность не слишком серьезная. Иногда двигатель может незначительно перегреваться в следующих случаях:

- Во время затяжных подъемов в гору в жаркий день.
- Во время остановок после езды с высокой скоростью.
- Во время длительной работы двигателя на холостом ходу в автомобильных пробках.
- Во время буксировки прицепа, см. раздел «Буксировка прицепа» с 8-69».

Если появляется сообщение ENGINE OVERHEATED STOP ENGINE (Перегрев двигателя выключите двигатель) или ENGINE OVERHEATED IDLE ENGINE (Перегрев двигателя переведите двигатель на холостой ход), но пара при этом не видно, попробуйте на одну-две минуты сделать следующее:

1. Выключите воздушный кондиционер.
2. Переведите отопитель на максимальную температуру, а вентилятор на максимальную частоту вращения. При необходимости откройте окна.
3. Когда это безопасно, прижмите к обочине, установите коробку передач в положение P (парковка) или N (нейтраль) и

дайте двигателю поработать на холостых оборотах.

Если стрелка указателя температуры охлаждающей жидкости больше не находится в зоне перегрева или больше не отображается предупреждение о перегреве, можно продолжать движение на автомобиле. Продолжайте медленное движение на автомобиле примерно в течение 10 минут. Соблюдайте безопасную дистанцию до едущего впереди автомобиля. Если предупреждение не появляется снова, продолжите движение в обычном режиме, затем следует проверить уровень жидкости и работоспособность системы охлаждения. Если предупреждение выводится повторно, прижмитесь к обочине, остановитесь и незамедлительно припаркуйте автомобиль. Если пара по-прежнему не видно, а автомобиль оснащен вентилятором охлаждения с приводом от двигателя, нажатием на акселератор доведите обороты двигателя до частоты, примерно вдвое превышающей обычные холостые обороты, и дайте ему поработать в таком режиме не менее пяти минут на припаркованном автомобиле. Если предупреждение сохраняется, необходимо выключить двигатель, всем выйти из автомобиля и подождать, пока он остынет.

Если пара не видно, после парковки в течение пяти минут дайте двигателю поработать на холостых оборотах. Если

предупреждение по-прежнему появляется на дисплее, заглушите двигатель и дождитесь, пока он остынет.

Вентилятор двигателя

Если в автомобиле имеются электрические вентиляторы охлаждения, почти всегда при повседневной езде может быть слышно их вращение на низкой скорости.

Если охлаждение не требуется, вентиляторы могут не включаться. При большой нагрузке автомобиля, буксировке прицепа, высокой температуре окружающего воздуха, а также во время работы системы кондиционирования, возможно увеличение скорости вращения вентиляторов, в результате чего издаваемый ими шум может быть слышен более отчетливо. Это не является признаком неисправности и свидетельствует о том, что система охлаждения работает нормально. Когда потребность в дополнительном охлаждении исчезнет, скорость вращения вентиляторов снизится.

Электрические вентиляторы охлаждения двигателя могут вращаться после того, как двигатель был заглушен. Это нормально и не свидетельствует о необходимости проведения обслуживания.

Жидкость омывателя

Какую жидкость следует применять Перед доливкой жидкости в омыватель стекол автомобиля обязательно прочтите инструкции ее изготовителя. В местности, где температура может опускаться ниже ноля, используйте жидкость, обладающую достаточной защитой от замерзания.

Доливка жидкости в омыватель

На случай снижения уровня жидкости в омывателе до низкого предусмотрен вывод соответствующего сообщения на дисплей информационного центра водителя. Сообщение отображается в течение 15 секунд каждый раз после включения зажигания. Когда на дисплее появится сообщение WASHER FLUID LOW ADD FLUID (Низкий уровень жидкости омывателя. Долейте.), будет необходимо долить жидкость в бачок для жидкости омывателя лобового стекла.



Откройте крышку с расположенным на ней символом омывателя. Доливайте жидкость для омывателя, пока бачок не будет заполнен. Местоположение бачка см. в разделе Общий вид моторного отсека ↪ 9-4.

⚠ ВНИМАНИЕ!

- Запрещается использовать жидкость омывателя с добавлением водоотталкивающей присадки. Это может привести к вибрации щеток или неравномерной очистке стекла.
- Запрещается использовать охлаждающую жидкость двигателя (антифриз) в омывателе лобового стекла. Эта жидкость может повредить систему омывателя лобового стекла и лакокрасочное покрытие автомобиля.
- Не следует подмешивать воду в готовую для применения жидкость для омывателя. Вода может привести к замерзанию раствора и вывести из строя бачок для жидкости омывателя и другие детали системы омывателя.
- При использовании концентрированной жидкости для омывателя количество воды для разбавления жидкости см. в инструкции изготовителя.
- При сильных холодах заполняйте бачок для жидкости омывателя только на три четверти. Это даст возможность жидкости расширяться при замерзании, в противном случае заполненный до краев бачок может быть поврежден замерзшей жидкостью.

Тормозная система

Тормозные накладки дисковых тормозов имеют встроенные индикаторы износа, которые в случае износа тормозных накладок издадут скрипящий звук, предупреждающий о необходимости установки новых тормозных накладок взамен изношенных. Звук может появляться и исчезать или может быть слышен все во время при движении автомобиля, кроме ситуаций, когда водитель сильно нажимает педаль тормоза.

⚠ ПРЕДУПРЕЖДЕНИЕ!

Звук, предупреждающий об износе тормозных колодок, означает, что вскоре тормоза перестанут работать исправно. Это может привести к аварии. Если появляется звук, предупреждающий об износе тормозных колодок, необходимо выполнить техническое обслуживание автомобиля.

⚠ ВНИМАНИЕ!

Продолжение эксплуатации автомобиля с изношенными тормозными накладками может стать причиной дорогостоящего ремонта тормозной системы.

При определенных условиях эксплуатации автомобиля или климатических условиях тормоза могут скрипеть при нескольких первых использованиях, после чего скрип исчезает. Это не означает неисправности тормозных механизмов.

Надлежащая затяжка колесных гаек необходима для предотвращения пульсации тормозных механизмов. При перестановке колес проверяйте износ тормозных накладок и равномерно затягивайте колесные гайки в надлежащем порядке с соответствующим моментом затяжки. См. Заправочные емкости ↻ 11-3. Тормозные колодки следует заменять на оси комплектно.

Ход педали тормоза

Обратитесь к дилеру, если педаль тормоза не возвращается на нормальную высоту или если ход педали быстро увеличивается. Это может указывать на необходимость проведения технического обслуживания тормозной системы.

Замена деталей тормозной системы

Заменять старые детали тормозной системы следует только на новые фирменные запчасти. В противном случае исправная работа тормозной системы не может быть гарантирована. В случае использования ненадлежащих запчастей или их неправильной установки

характеристики торможения могут во многом измениться.

Система контроля срока службы тормозных колодок

Когда следует заменять тормозные колодки

Этот автомобиль оснащен системой оценки остаточного срока службы передних и задних тормозных колодок.

Срок службы тормозных колодок отображается на дисплее информационного центра водителя вместе с процентным значением для каждой оси. Каждый раз при замене тормозных колодок необходимо выполнять сброс показаний системы.

Когда система определит, что тормозные колодки необходимо заменить, на дисплее будет выведено соответствующее сообщение, возможно, с указанием остаточного пробега.

Тормозные колодки следует заменять полным комплектом на каждой оси автомобиля.

Как выполнить сброс показаний системы контроля срока службы тормозных колодок

Система автоматически обнаружит замену значительно изношенных тормозных колодок. Когда после установки новых колодок с новыми датчиками износа будет

включено зажигание, на дисплее будет выведено соответствующее сообщение. Чтобы сбросить показания системы, следуйте указаниям на экране.

Показания системы контроля срока службы тормозных колодок также можно сбросить вручную:

1. Выведите на дисплее информационного центра водителя срок службы тормозных колодок. См. раздел «Информационный центр водителя (DIC) (Расширенная комплектация) ↻ 4-36 или Информационный центр водителя (DIC) (Базовая комплектация) ↻ 4-34».
2. Выберите меню Brake Pad Life (Срок службы тормозных колодок).
3. Выберите соответственно передние или задние колодки.
4. В ответ на подтверждающее сообщение выберите YES (Да). Повторите описанные выше действия в отношении другой оси, если на ней также заменялись тормозные колодки.

Как выключить систему контроля срока службы тормозных колодок

Систему контроля срока службы тормозных колодок можно выключить.

Такая необходимость может возникнуть в случае установки приобретенных как запасные части тормозных колодок без датчиков износа. Когда система выключена, процентные значения срока службы

передних и задних тормозных колодок не отображаются. Однако определить, что пришло время замены тормозных колодок, по-прежнему можно по предупредительному звуку высокого тона, издаваемому при износе колодок встроенными индикаторами износа. См. Тормозная система ↻ 9-15.

Порядок выключения системы контроля срока службы тормозных колодок:

1. Выведите на дисплей информационного центра водителя срок службы тормозных колодок. См. раздел «Информационный центр водителя (DIC) (Расширенная комплектация) ↻ 4-36 или Информационный центр водителя (DIC) (Базовая комплектация) ↻ 4-34».

2. Выберите меню Brake Pad Life (Срок службы тормозных колодок).

3. Выберите команду DISABLE (Выключить). Чтобы снова включить систему контроля срока службы тормозных колодок, выполните описанные выше действия, но на шаге 2 выберите команду ENABLE (Включить).

Тормозная жидкость



В бачок главного тормозного цилиндра залита сертифицированная GM тормозная жидкость DOT 4, как указано на крышке бачка. См. раздел Общий вид моторного отсека ↻ 9-4, где показано местоположение бачка.

Проверка тормозной жидкости

Установите автомобиль на горизонтальной поверхности и переведите рычаг селектора коробки передач в положение P (парковка). Уровень тормозной жидкости в бачке должен находиться между верхней и нижней отметками на стенке бачка.

Уровень жидкости в бачке может опуститься только по двум причинам:

- Вследствие естественного износа тормозных колодок. При установке новых тормозных колодок уровень жидкости вновь повышается.
- Из-за утечки в гидроприводе тормозной системы. Выполните ремонт гидропривода тормозной системы. При наличии утечки тормозная система не сможет функционировать исправно.

Перед тем как снимать крышку бачка с тормозной жидкостью, всегда следует очистить саму крышку и зону вокруг нее.

Не следует доливать тормозную жидкость. Доливка жидкости не устраняет течь. Если жидкость доливают при изношенных тормозных колодках, при установке новых тормозных колодок в системе окажется слишком много жидкости. Доливать или сливать жидкость по необходимости следует только после проведения работ с гидроприводом тормозной системы.

ПРЕДУПРЕЖДЕНИЕ!

В случае доливки слишком большого количества жидкости она может пролиться на двигатель и воспламениться, если двигатель достаточно горячий. Это может привести к повреждению двигателя и к ожогам водителя или находящихся рядом людей.

Доливать тормозную жидкость можно только после окончания работ с гидравлической тормозной системой.

Если уровень тормозной жидкости снижается до минимального, загорается сигнальная лампа тормозной системы. См. Контрольная лампа тормозной системы ↻ 4-26.

Со временем тормозная жидкость насыщается водой, в результате чего ее

эффективность снижается. Следует заменять тормозную жидкость с рекомендованной производителем периодичностью, чтобы избежать увеличения тормозного пути. См. Расписание технического обслуживания ↻ 10-3.

Какую жидкость следует доливать

Используйте только сертифицированную GM жидкость DOT 4 из запечатанной емкости. См. Рекомендуемые жидкости и смазочные материалы ↻ 10-12.

ПРЕДУПРЕЖДЕНИЕ!

Неправильный выбор тормозной жидкости или наличие в ней загрязнений способны привести к повреждению тормозной системы. Это может стать причиной ее отказа и травмированию людей в результате ДТП. Используйте только сертифицированную GM рекомендованную тормозную жидкость.

ВНИМАНИЕ!

Тормозная жидкость, пролитая на лакированные/окрашенные поверхности автомобиля, может повредить их. Следует немедленно стереть следы жидкости с лакокрасочного покрытия.

Аккумуляторная батарея

Фирменная аккумуляторная батарея и не требует обслуживания. Не следует открывать пробку и доливать воду.

Если требуется установить новую аккумуляторную батарею, найдите номер батареи для замены на наклейке первоначально использованной батареи. Местоположение аккумуляторной батареи см. в разделе Общий вид моторного отсека ↻ 9-4.

Автомобиль оснащен аккумуляторной батареей типа AGM напряжением 12 вольт. Установка стандартной 12-вольтовой аккумуляторной батареи приведет к сокращенному сроку службы 12-вольтовой аккумуляторной батареи.

При использовании зарядного устройства для 12-вольтовых аккумуляторных батарей с 12-вольтовой аккумуляторной батареей с технологией AGM у некоторых зарядных устройств имеется специальная настройка для аккумуляторной батареи AGM. Если имеется, используйте настройку AGM в зарядном устройстве для ограничения напряжения зарядки до 14,8 вольт. Следуйте инструкциям изготовителя зарядного устройства.

Система старт-стоп

Данный автомобиль имеет систему автоматического останова/пуска, отключающую двигатель для снижения расхода топлива. См. Система автоматической остановки/пуска двигателя ↻ 8-19.



ПРЕДУПРЕЖДЕНИЕ!

Вблизи автомобильной аккумуляторной батареи запрещается пользоваться спичками или открытым огнем. Если нужен свет, используйте фонарик. Вблизи автомобильной аккумуляторной батареи запрещается курить. При выполнении работ вблизи автомобильной аккумуляторной батареи следует надеть защитные очки. Не допускайте детей близко к автомобильным аккумуляторным батареям.

⚠ ПРЕДУПРЕЖДЕНИЕ!

В аккумуляторных батареях имеется кислота, которая может причинить ожоги, и кроме того, батареи выделяют взрывоопасный газ. При неосторожном обращении с ними можно получить серьезные травмы.

При выполнении работ рядом с аккумуляторной батареей следует точно соблюдать инструкции.

Клеммные штыри аккумуляторной батареи, клеммы и соответствующие принадлежности содержат свинец или соединения свинца, которые могут вызывать рак и нанести вред репродуктивной функции человека. После выполнения работ мойте руки.

Хранение автомобиля

Редкое использование: Снимите черный отрицательный (-) провод с аккумуляторной батареи, чтобы батарея не разряжалась.

Длительное хранение: Снимите черный отрицательный (-) провод с аккумуляторной батареи или используйте устройство для непрерывной подзарядки аккумуляторной батареи малым током.

Полный привод**Раздаточная коробка****Когда следует проверять смазочное масло**

Чтобы определить, когда следует проверять смазочное масло, см. раздел «Расписание технического обслуживания» ↪ 10-3.

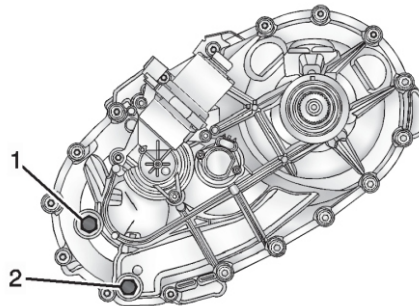
Как проверить смазочное масло

1. Пробка наливного отверстия

2. Пробка сливного отверстия

Чтобы обеспечить точные показания, необходимо, чтобы автомобиль располагался на горизонтальной поверхности.

Если уровень масла ниже нижнего края наливного отверстия (1), имеющегося в раздаточной коробке, то необходимо долить немного смазочного масла.

Долейте достаточное количество смазочного масла, чтобы поднять его уровень до нижнего края наливного отверстия (1).

Старайтесь излишне не затягивать пробку.

Когда следует заменять смазочное масло

Чтобы определить, как часто следует заменять смазочное масло, см. раздел «Расписание технического обслуживания» ↪ 10-3.

Какую жидкость следует применять

Для определения нужного типа смазочного масла см. раздел Рекомендуемые жидкости и смазочные материалы ↪ 10-12.

Замена стекла**Когда следует проверять смазочное масло**

Проверять масло в переднем дифференциале требуется только в случае выявления утечки или необычного шума.

Убывание жидкости может указывать на наличие неисправности. Необходимо проверить и отремонтировать раздаточную

коробку. Может потребоваться выполнение комплекса операций. Обратитесь к своему дилеру.

Не направляйте струю воды под давлением на сальники раздаточной коробки и (или) редукторов переднего и заднего моста. Вода под давлением может проникнуть через сальники внутрь и смешаться с маслом. Наличие воды в масле приведет к снижению ресурса раздаточной коробки и (или) ведущих мостов. Загрязненное водой масло следует заменить.

Задний мост

Когда следует проверять смазочное масло

Проверять масло в заднем дифференциале требуется только в случае выявления утечки или необычного шума.

Убывание жидкости может указывать на наличие неисправности. Необходимо проверить и отремонтировать раздаточную коробку. Может потребоваться выполнение комплекса операций. Обратитесь к своему дилеру.

Не направляйте струю воды под давлением на сальники раздаточной коробки и (или) редукторов переднего и заднего моста. Вода под давлением может проникнуть через сальники внутрь и смешаться с маслом. Наличие воды в масле приведет к снижению ресурса раздаточной коробки и (или)

ведущих мостов. Загрязненное водой масло следует заменить.

Проверка стояночного тормоза и механизма парковки Р

ПРЕДУПРЕЖДЕНИЕ!

При выполнении этой проверки автомобиль может начать движение. Это может привести к травмированию водителя или находящихся рядом людей или к повреждению имущества. Убедитесь, что перед автомобилем имеется достаточно места на случай, если автомобиль начнет движение. Приготовьтесь сразу же нажать педаль тормоза, если автомобиль начнет движение.

Припаркуйтесь на достаточно крутом склоне, направив автомобиль вниз по склону. Удерживая ногу на педали тормоза, затяните стояночный тормоз.

- Чтобы проверить способность стояночного тормоза удерживать автомобиль неподвижно: При работающем двигателе и установленной в положение N (нейтраль) коробкой передач медленно отпускайте ногу с педали тормоза. Выполняйте это действие до тех пор, пока автомобиль не будет удерживаться только стояночным тормозом.

- Чтобы проверить способность механизма парковки Р удерживать автомобиль неподвижно: При работающем двигателе включите передачу Р (парковка). После этого освободите стояночный тормоз, а затем отпустите педаль тормоза. Обратитесь к местному дилеру и узнайте, требуется ли техническое обслуживание.

Замена щеток стеклоочистителя

Щетки стеклоочистителя лобового стекла следует проверять на отсутствие износа или трещин.

Подходящий тип и размер см. в разделе «Запасные части для технического обслуживания» ↪ 10-13».

ВНИМАНИЕ!

В случае прикосновения рычага стеклоочистителя без установленной щетки стеклоочистителя к ветровому стеклу оно может быть повреждено.

Любые возникшие в результате этого повреждения не будут являться гарантийными. Запрещается опускать рычаг стеклоочистителя без щетки на ветровое стекло.

Замена щеток передних стеклоочистителей

Чтобы заменить щетку стеклоочистителя в сборе:

1. Потяните щетку стеклоочистителя лобового стекла в сборе в направлении от лобового стекла.

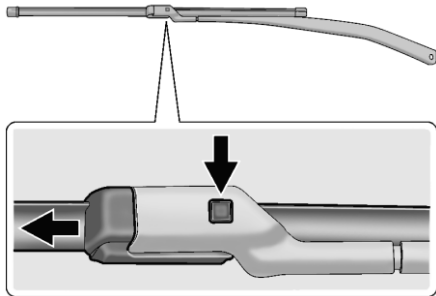

2. Нажмите на кнопку, находящуюся в центре соединителя рычага стеклоочистителя и выдерните щетку стеклоочистителя из соединителя рычага.

3. Снимите щетку стеклоочистителя.

4. Выполните действия 1–3 в обратном порядке, чтобы установить щетку стеклоочистителя на место.

Замена щеток заднего стеклоочистителя

Чтобы заменить щетку очистителя заднего стекла:

1. При нахождении очистителя заднего стекла в нерабочем положении откройте подъемное стекло, чтобы получить доступ к очистителю и его щетке.

Щетка очистителя заднего стекла не блокируется в вертикальном положении, поэтому будьте аккуратны, отводя ее от автомобиля.

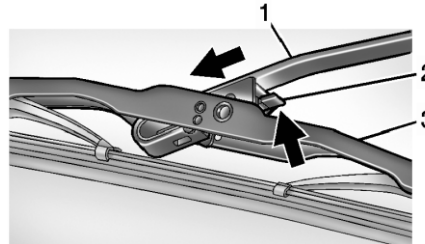

2. Надавите на рычаг отсоединения (2), чтобы отсоединить крючок, и вытолкните рычаг стеклоочистителя (1) из щетки в сборе (3).

3. Надежно установите новую щетку на крючок рычага стеклоочистителя, втолкнув ее на место до щелчка рычага отсоединения.

4. Опустите рычаг со щеткой очистителя обратно на стекло.

Замена стекла

Если необходимо заменить ветровое или переднее боковое стекло, за информацией о точных параметрах заменяющего стекла обращайтесь к своему дилеру.

Замена ветрового стекла

Системы помощи водителю

Если требуется замена ветрового стекла, а автомобиль оснащен сенсором передней камеры для систем помощи водителю, рекомендуется использовать сменное ветровое стекло GM. Сменное ветровое стекло должно устанавливаться в соответствии с техническими требованиями GM для правильного выравнивания. В противном случае данные системы могут не работать надлежащим образом, могут выводить на дисплей сообщения или не работать вообще. Для правильной замены ветрового стекла обратитесь к своему дилеру.

Газовые упоры

Данный автомобиль оснащен газовым(и) упором(ами) для помощи при поднятии и удерживании в полностью открытом положении капота/багажника/задней подъемной двери.

⚠ ПРЕДУПРЕЖДЕНИЕ!

В случае выхода из строя газовых упоров, удерживающих в открытом положении капот, багажник и/или заднюю подъемную дверь, вы или третьи лица можете получить серьезные травмы. Незамедлительно доставьте автомобиль к своему дилеру для обслуживания. Периодически выполняйте визуальный контроль газовых упоров на наличие признаков износа, трещин или других повреждений. Убедитесь, что капот/багажник/задняя подъемная дверь удерживаются в открытом положении с достаточным усилием. Если упоры не держат капот/багажник/заднюю подъемную дверь, не используйте их. Отдайте автомобиль в ремонт.

⚠ ВНИМАНИЕ!

Не применяйте ленту и не вешайте какие-либо предметы на газовые упоры. Также не нажимайте и не тяните за газовые упоры. Это может привести к повреждению автомобиля.

См. Расписание технического обслуживания
☞ 10-3.

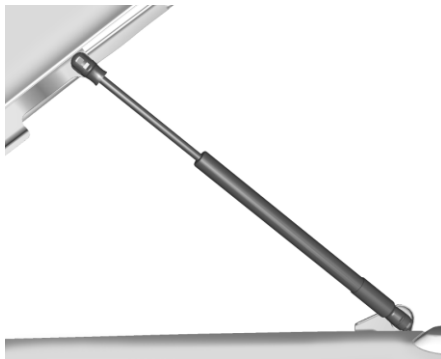
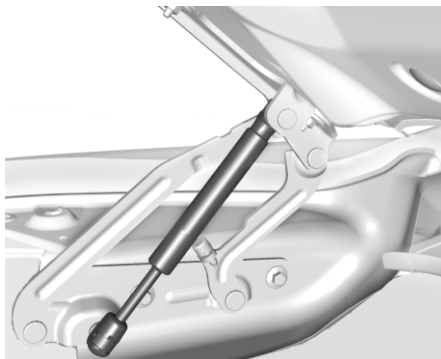
**Капот****Задняя подъемная дверь****Багажник**

РЕГУЛИРОВКА НАПРАВЛЕНИЯ СВЕТА ФАР

Регулировка угла наклона передней фары

Регулировка направления света фар выполнена изготовителем, дальнейшая регулировка не требуется. Если автомобиль пострадал в результате ДТП, регулировка света фар может сбиться. Если требуется выполнить корректировку светового пучка фар, следует обратиться на СТО.

ЗАМЕНА ЛАМП НАКАЛИВАНИЯ

Замена ламп накаливания

Замена лампы накаливания

Для определения подходящего типа ламп для замены или по процедуре замены ламп, которые не приведены в данном разделе, свяжитесь со своим дилером.



ВНИМАНИЕ!

Не заменяйте лампы накаливания на предлагаемые на вторичном рынке светодиодные лампы. Это может привести к повреждению электрооборудования автомобиля.

Светодиодное освещение

В автомобиле используется несколько фонарей, в которых вместо обычных ламп используются светодиоды. Для замены светодиодных осветительных приборов следует обратиться на СТО.

Задние габаритные фонари, указатели поворота, фонари стоп-сигнала, фонари заднего хода

Задний фонарь базового уровня

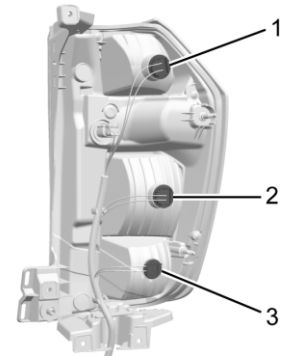

1. Стоп-сигнал
2. Указатель поворота
3. Фонарь движения задним ходом

При замене лампы рекомендуется заменять уплотнения. Обратитесь к своему дилеру. Чтобы заменить одну из ламп накаливания этого фонаря:

1. Откройте заднюю дверь багажного отделения.



2. Снимите среднюю часть отделки, потянув ее к центру автомобиля, чтобы освободить защелки.



3. Снимите с заднего фонаря нижнюю прилегающую крышку, потянув ее вниз за верхнюю и нижнюю части, чтобы освободить защелки.



4. Снимите два винта заднего фонаря.

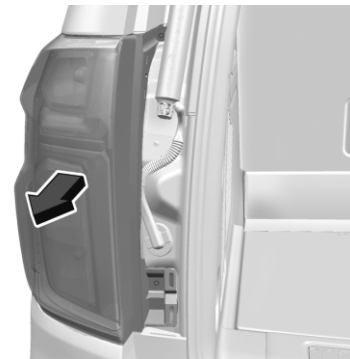

5. Сдвиньте назад задний фонарь в сборе, чтобы извлечь его из автомобиля.
6. Поверните патрон лампы против часовой стрелки.
7. Вытяните, не перекашивая, лампу из патрона.
8. Замените лампу и выполните монтаж в обратной последовательности, описанной в шагах 1-6.

ЭЛЕКТРИЧЕСКАЯ СИСТЕМА

Перегрузка электрической системы

На автомобиле установлены предохранители и автоматические выключатели для защиты электрической системы от перегрузок.

Если ток нагрузки слишком велик, автоматический выключатель размыкается и замыкается, защищая электрическую цепь до момента восстановления нормального значения тока нагрузки или до устранения неисправности. Это значительно снижает вероятность перегрузки электрической цепи и пожара вследствие неисправностей в электрической системе.

Предохранители и автоматические выключатели защищают провода, обеспечивающие подачу электроэнергии на устройства в автомобиле.

Если в дороге возникает неисправность и требуется заменить предохранитель, следует взять предохранитель с тем же номинальным током из блока предохранителей той цепи, которая может быть обесточена. Выберите для этого функцию автомобиля, использовать которую на данный момент не обязательно, и впоследствии незамедлительно верните предохранитель на место.

Чтобы проверить состояние предохранителя, посмотрите на плавкую перемычку внутри него. Если этот ленточный проводок оборван или расплавлен, замените предохранитель.

Перегоревший предохранитель необходимо заменить на новый того же размера и номинала.

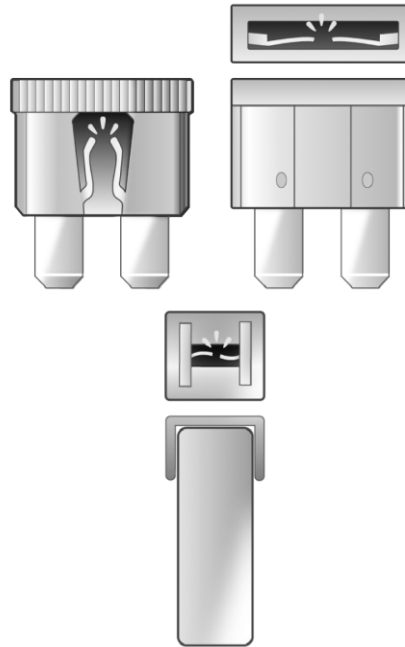

Замена перегоревшего предохранителя

1. Выключите двигатель.
2. Найдите съемник предохранителей на торцевой крышке приборной панели. См. Блок предохранителей в приборной панели ↪ 9-30.

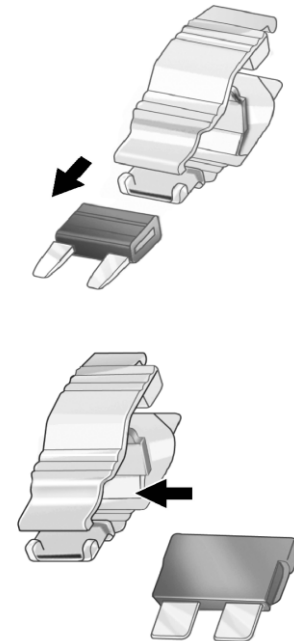

3. Используйте его для захвата предохранителя сверху или сбоку, как показано на иллюстрации выше.

4. Если предохранитель необходимо заменить немедленно, на торцевой крышке приборной панели также имеются запасные предохранители.

Кроме того, заменяющий предохранитель, рассчитанный на такую же силу тока, можно позаимствовать из блока предохранителей. Возьмите предохранитель той цепи, которая не повлияет на безопасность эксплуатации автомобиля. Повторите действия, описанные в п. 2–3.

5. Вставьте выбранный для замены предохранитель в гнездо перегоревшего предохранителя.

При первой же возможности обратитесь к дилеру для замены перегоревшего предохранителя.

Электропроводка фар

Электрическая перегрузка может приводить к включению и выключению ламп, а в некоторых случаях к их полному отключению. Если лампы зажигаются и гаснут или вообще не загораются, незамедлительно проверьте электропроводку фар.

Стеклоочистители лобового стекла

Если электродвигатель стеклоочистителя перегревается из-за большого количества снега или льда, стеклоочистители лобового стекла останавливаются и снова начинают работать только после охлаждения электродвигателя.

Хотя электрическая цепь защищена от перегрузки, перегрузка из-за наличия большого количества снега или льда может привести к выходу из строя рычажного механизма стеклоочистителя. Перед использованием стеклоочистителями лобового стекла всегда следует по возможности удалить снег и лед с лобового стекла.

Если перегрузка вызвана электрической неисправностью, а не снегом или льдом, эту неисправность следует устранить.

Предохранители и автоматические выключатели

Цепи электропроводки в автомобиле защищены от короткого замыкания с помощью сочетаний предохранителей и автоматических выключателей. Это значительно снижает вероятность возникновения повреждений из-за неисправностей в электрической системе.

⚠ ОПАСНОСТЬ!

На предохранителях и размыкателях промаркирован их номинальный ток.

При замене предохранителей и размыкателей не превышайте указанный номинальный ток. Использование предохранителя или размыкателя с большим номинальным током может привести к возгоранию автомобиля. Вы или другие лица можете получить серьезные увечья или погибнуть.



⚠ ПРЕДУПРЕЖДЕНИЕ!

Опасно устанавливать или использовать предохранители, не соответствующие техническим характеристикам оригинальных предохранителей GM.

Предохранители могут не сработать, что приведет к пожару. Это может привести к травмированию или к смерти людей, автомобиль также может быть поврежден.

См. раздел Дополнительное оборудование и модификации автомобиля ⇨ 9-2 и Общая информация ⇨ 9-2.

Порядок проверки и замены предохранителей см. в Перегрузка электрической системы ⇨ 9-25.

Блок предохранителей в моторном отсеке

Блок предохранителей моторного отсека находится в моторном отсеке автомобиля, на стороне водителя.



Чтобы получить доступ к блоку предохранителей, поднимите крышку.

⚠ ВНИМАНИЕ!

Пролитая на электрическую деталь автомобиля жидкость может вывести ее из строя. Всегда следует закрывать крышки любых электрических деталей.

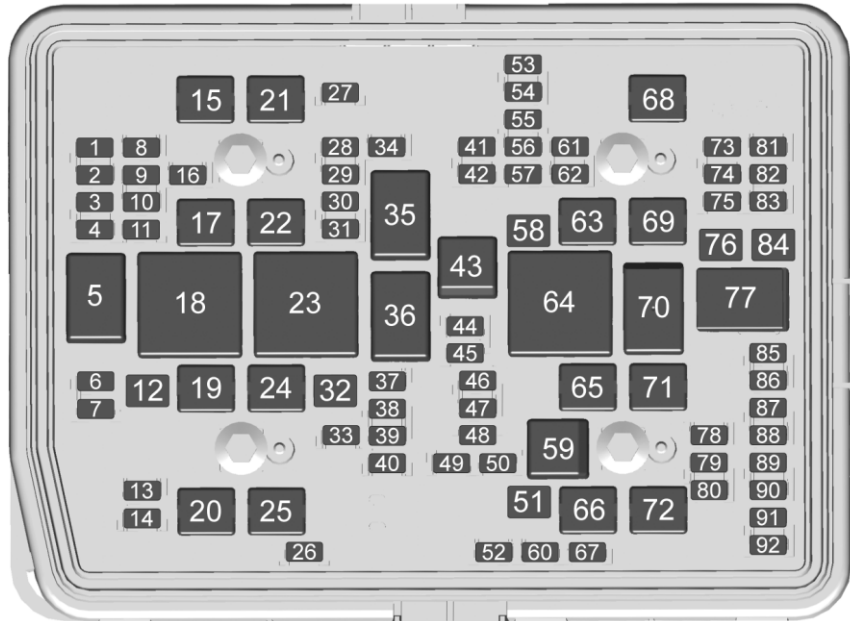

Плавкие предохранители	Назначение
1	–
2	–
3	–
4	–
6	ELM 7 – блок наружного освещения 7
7	ELM 4 – блок наружного освещения 4
8	–
9	ELM 5 – блок наружного освещения 5
10	ELM 6 – блок наружного освещения 6
11	Резерв
12	–
13	Передний омыватель
14	Задний омыватель
15	REC 2 – задний центральный электрический блок 2

Плавкие предохранители	Назначение
16	Автономная сирена
17	Резерв
19	Инвертор
20	IECR 2
21	–
22	IECR 2
24	ЕBCM – блок электронного управления тормозной системой
25	REC 1 – задний центральный электрический блок 1
26	Омыватель камеры
27	Звуковой сигнал
28	Фара RT – правая
29	Фара LT – левая
30	ELM 3 – блок наружного освещения 3
31	ELM 1 – блок наружного освещения 1

Плавкие предохранители	Назначение
32	–
33	He R/C
34	–
37	Кузов: бортовая диагностика (OBD)
38	Кузов: прочее
39	Панель выкл. для нешт. оборуд.
40	Приборная панель (IP): прочее
41	Стояночные огни прицепа
42	Правый задний фонарь
44	Тягово-сцепное устройство
45	Доп. двигатель оси
46	Блок управления двигателем (ЕСМ): зажигание
47	OBD: двигатель
48	–
49	TСM – блок управления телематикой

Плавкие предохранители	Назначение
50	Муфта кондиционера
51	TSCM — блок управления раздаточной коробкой
52	Передний стеклоочиститель
53	—
54	Левые задние фонари
55	Фонарь заднего хода прицепа
56	SADS – система полупассивного демпфирования подвески
57	Резерв
58	Двигатель стартера
60	AFM 1 – активное управление топливом 1
61	Автоматическое управление лампами (ALC): основное

Плавкие предохранители	Назначение
62	ICCM/CVS/DEF – интегрированный блок управления шасси/клапан вентиляции бака/жидкость для очистки дизельных выхлопных газов
63	Тормоз прицепа
65	AUX UEC – подкапотный электрический центр доп. оборудования
66	Двигатель левого вентилятора охлаждения
67	AFM 2 – активное управление топливом 2
68	Автоматическое управление лампами (ALC): двигатель
69	Шестерня стартера
71	Двигатель вентилятора охлаждения нижний

Плавкие предохранители	Назначение
72	Правый двигатель вентилятора охлаждения/нижний
73	Левый фонарь стоп-сигнала и указателя поворота прицепа
74	TIM 2 – блок взаимодействия с прицепом 2
75	DEFC – контроллер жидкости для очистки дизельных выхлопных газов
76	ELEC RNG BDS
78	ECM – электронный блок управления двигателем
79	—
80	Насос охлаждения кабины 17 Вт
81	Правый фонарь стоп-сигнала и указателя поворота прицепа

Плавкие предохранители	Назначение
82	ТИМ 1 – блок взаимодействия с прицепом 1
83	FTZM – блок зоны топливного бака
84	Аккумуляторное питание прицепа
85	Двигатель
86	ЕСМ – электронный блок управления двигателем
87	Форсунка В четная
88	Датчик 02 В
89	Датчик 02 А
90	Форсунка А нечетная
91	Блок управления двигателем (ЕСМ): управление дросселем
92	Муфта вентилятора охлаждения, шторка АЕRО

Реле	Назначение
5	–
18	Инвертор
23	–
35	Стояночный огонь
36	Зажигание включено, пуск
43	Доп. двигатель ос
59	Муфта кондиционера
64	Двигатель стартера
70	Шестерня стартера
77	Силовая трансмиссия

Блок предохранителей в приборной панели

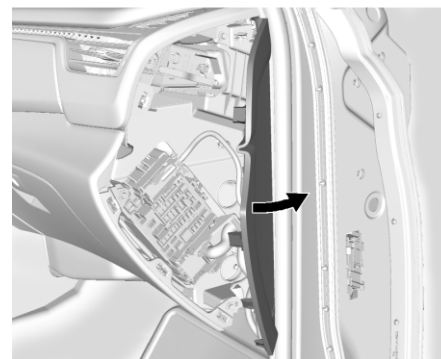

Крышка для доступа к правому блоку предохранителей в приборной панели находится в торце приборной панели со стороны пассажира.

Чтобы получить доступ к блоку предохранителей, вытяните крышку. На правой торцевой крышке приборной панели имеется съемник предохранителей.

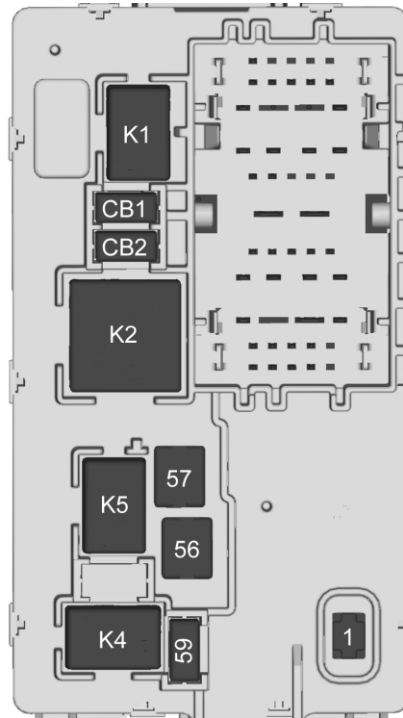
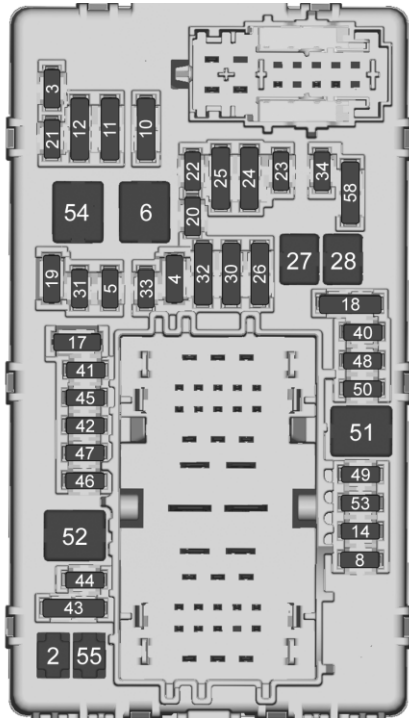

На задней стенке блока предохранителей находятся реле. Для получения доступа нажмите на лепестки и снимите блок предохранителей.

Автомобиль может быть оборудован не всеми показанными предохранителями, реле и функциями.

Плавкие предохранители	Назначение
F1	Правая дверь
F2	Левая дверь
F3	Универсальная система открытия дверей гаража (UGDO)/громкая связь OnStar (ОНС)/камера
F4	BCM 2 – блок управления кузовным оборудованием 2
F5	Дисплеи
F6	Передний вентилятор
F8	Панель левой двери
F10	Наклон/блокировка колонки
F11	Диагностический разъем (DLC)/USB
F12	Центральный шлюзовой блок (CGM)/Onstar

Плавкие предохранители	Назначение
F14	Панель правой двери
F17	Органы управления на рулевом колесе
F18	AVM 1 – блок активной вибрации 1
F19	–
F20	–
F21	–
F22	Рулевое колесо с подогревом
F23	–
F24	–
F25	Оптимизация для поисковых систем (SEO)/панель выключателей для нештатного оборудования
F26	USB/оптимизация для поисковых систем (SEO), неотключаемое питание для дополнительного оборудования (RAP)

Плавкие предохранители	Назначение
F27	Электрическая розетка (APO)/ неотключаемое питание для дополнительного оборудования
F28	Резерв
F30	SDM/AOS – блок обнаружения и диагностики/ автоматическое обнаружение присутствия человека
F31	BCM 3 – блок управления кузовным оборудованием 3
F32	Блок центральной консоли (CSM)/USB
F33	BCM 4 – блок управления кузовным оборудованием 4
F34	Из положения "Парковка"
F40	–
F41	–

Плавкие предохранители	Назначение
F42	Выключатель электрического стояночного тормоза
F43	RSE – дорожное оборудование
F44	AVM 2 – блок активной вибрации 2
F45	Блок радиоприемника
F46	BCM 1A – блок управления кузовным оборудованием 1A
F47	–
F48	TCM – блок управления телематикой
F49	BCM 1 – блок управления кузовным оборудованием 1
F50	DMS – система мониторинга водителя
F51	–
F52	–
F53	–
F54	Вентиляционный люк крыши

Плавкие предохранители	Назначение
F55	АРО 3 – вспомогательная электрическая розетка 3
F56	DC/DC CNV BATT 1 – батарея преобразователя переменного тока 1
F57	DC/DC CNV BATT 2 – батарея преобразователя переменного тока 2
F58	Резерв
F59	–

Автоматические выключатели	Назначение
СВО1	АРО 1 – вспомогательная электрическая розетка 1
СВО2	АРО 2 – вспомогательная электрическая розетка 2

Реле	Назначение
K1	–
K2	RAP/ACCY 1 – неотключаемое питание дополнительного оборудования/ дополнительное оборудование 1
K4	RAP/ACCY 2 – неотключаемое питание дополнительного оборудования/ дополнительное оборудование 2
K5	–

Блок предохранителей в заднем багажнике

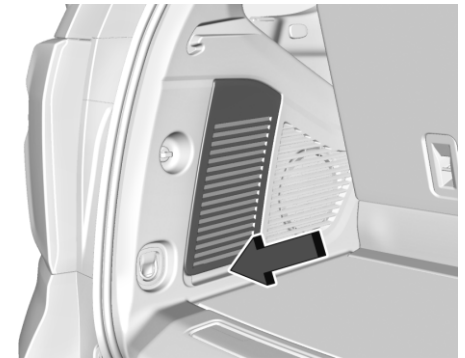

Блок предохранителей в багажном отделении находится под съемной панелью в левой части отделения. Вытяните панель, поддев ее пальцем сзади через выемку.

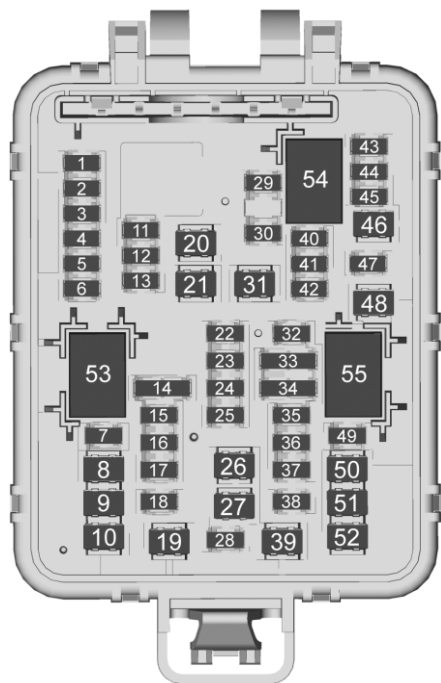

Автомобиль может быть оборудован не всеми показанными предохранителями, реле и функциями.

Плавкие предохранители	Назначение
F01	RFA – привод дистанционной функции
F02	WCM – блок беспроводной зарядки
F03	Блок подогрева сидений, ряд 1 (батарея 1)
F04	Блок памяти сиденья (MSM), водителя
F05	–
F06	–
F07	Аmp Aux 2 – вспомогательный усилитель 2
F08	–
F09	SEO UPFTR 2 – панель выкл. для нешт. оборуд. оптимизации для поисковых систем 2
F10	Двигатель ремня безопасности пассажира
F11	Складное сиденье с электроприводом, ряд 2

Плавкие предохранители	Назначение
F12	GBS
F13	–
F14	–
F15	Блок подогрева сидений, ряд 1 (батарея 2)
F16	RH CINCH Latch – фиксатор правого доводчика
F17	Блок памяти сиденья пассажира
F18	Задний стеклоочиститель
F19	Двигатель ремня безопасности водителя
F20	Задний противотуманный фонарь
F21	–
F22	Управление задним дисплеем системы ОБКВ
F23	EOCM – блок расчета внешних объектов
F24	Аmp Aux 3 – вспомогательный усилитель 3

Плавкие предохранители	Назначение
F25	OBS DET
F26	RDCM – блок управления задним приводом
F27	Аmp Aux 1 – вспомогательный усилитель 1
F28	VPM – блок обработки видео
F29	–
F30	–
F31	Аmp – усилитель
F32	–
F33	ICCM – интегрированный блок управления шасси
F34	Блок подогрева сидений, ряд 2
F35	HFCR
F36	ELM – блок наружного освещения
F37	–
F38	Сдвижная консоль с электроприводом

Плавкие предохранители	Назначение
F39	–
F40	–
F41	–
F42	–
F43	UPA – универсальная система облегчения парковки
F44	–
F45	AFL AHL – адаптивное переднее освещение/ автоматическая коррекция наклона фар
F46	Двигатель заднего вентилятора системы ОВКВ
F47	LH CINCH Latch – фиксатор левого доводчика
F48	Блок откидывания сидений с электроприводом
F49	Подъемное стекло
F50	Электропривод регулировки сиденья водителя

Плавкие предохранители	Назначение
F51	Блок задней подъемной двери с электроприводом
F52	Электропривод регулировки сиденья пассажира

Реле	Назначение
K53	–
K54	–
K55	L/GLASS

КОЛЕСА И ШИНЫ

Шины

Каждый новый автомобиль GM оборудуется высококачественными шинами от ведущего изготовителя шин.

Информация о гарантии на шины и сведения о местах их обслуживания см. в гарантийном буклете. Дополнительная информация предоставляется изготовителем шин.

ПРЕДУПРЕЖДЕНИЕ!

- Плохо обслуживаемые и неправильно эксплуатируемые шины опасны.
- Перегрузка шин может привести к их перегреву вследствие чрезмерной деформации. Возможен разрыв шины и серьезная авария. См. Предельно допустимые нагрузки на автомобиль ⇨ 8-12.
- Шины с недостаточным давлением воздуха столь же опасны, как и перегруженные шины. Возникшая по этой причине авария может привести к серьезной травме. Периодически проверяйте все шины и поддерживайте в них рекомендуемое давление воздуха. Давление воздуха следует проверять на холодных шинах.
- Шины с избыточным давлением воздуха склонны к порезам, проколам или разрывам вследствие резких ударов, например, при ударе о выбоину на дороге.

ПРЕДУПРЕЖДЕНИЕ!

- В шинах следует поддерживать рекомендуемое давление воздуха.
- Изношенные или старые шины могут привести к аварии. В случае износа протектора шины следует заменить.
- Заменяйте любые шины, поврежденные при ударах о выбоины на дороге, о бордюрный камень и пр.
- Неправильный ремонт шин может привести к аварии. Ремонт, замену, снятие и монтаж шин следует выполнять только у дилера или в авторизованном шинном сервисном центре.
- Не допускайте чрезмерной пробуксовки шин на скорости выше 56 км/ч (35 миль/ч) на скользких покрытиях, таких как снег, грязь, лед и т.д. Чрезмерная пробуксовка может привести к взрыву шины.

Регулировка давления воздуха в шинах для езды с высокой скоростью приведена в разделе Давление воздуха в шинах для езды с высокой скоростью ⇨ 9-38.

Всесезонные шины

На вашем автомобиле могут быть установлены всесезонные шины. Конструкция шин обеспечивает хорошие тягово-скоростные характеристики автомобиля на большинстве типов покрытий в различных погодных условиях. На

боковинах шин, устанавливаемых заводом-изготовителем и разработанных в соответствии со спецификациями GM, наносится код маркировки TPC. В конце кода TPC всесезонных шин, которыми автомобиль комплектуется на сборочном заводе, стоят буквы "MS".

Если предполагается частая езда по дорогам, покрытым снегом или льдом, рекомендуется установить на автомобиль зимние шины. Всесезонные шины обеспечивают достаточное сцепление зимой в большинстве ситуаций, однако на обледенелом или заснеженном покрытии они не позволят получить ту же разгонную динамику и сцепление с дорогой, как при использовании зимних шин. См. Зимние шины ⇨ 9-37.

Зимние шины

Зимние шины не входят в стандартную комплектацию автомобиля. Зимние шины предназначены для улучшенного сцепления на заснеженном или обледенелом покрытии. Если предполагается частая езда по дорогам, покрытым льдом или снегом, рекомендуется установить на автомобиль зимние шины. Для получения более подробной информации о наличии зимних шин и их правильном выборе обращайтесь к дилеру. См. также раздел Покупка новых шин ⇨ 9-45.

При установке зимних шин может уменьшаться сцепление с сухой дорогой, увеличиваться дорожный шум и сокращаться срок службы протектора. После установки на автомобиле зимних шин будьте внимательны к изменениям характеристик управляемости и торможения автомобиля.

В случае применения зимних шин:

- Используйте шины одной и той же марки и с одним и тем же типом протектора для всех четырех колес автомобиля.
- Используйте только радиальные шины того же размера, того же интервала нагрузки и той же скоростной категории, что и у первоначально установленных.

Зимние шины H, V, W, Y и ZR с той же скоростной категорией, что и у первоначально установленных, могут отсутствовать на рынке. Если выбраны зимние шины с пониженной скоростной категорией, запрещается превышать максимальную скорость для этих шин.

Низкопрофильные шины

Шины типоразмера 275/55R20 или 275/50R22, устанавливаемые на некоторые модификации, относятся к низкопрофильным.

ВНИМАНИЕ!

Низкопрофильные шины в большей степени подвержены повреждениям при движении по некачественному дорожному покрытию или наезде на бордюр, чем обычные шины. При наезде на выбоины, препятствия с острыми краями или бордюр шины и диски колес могут быть повреждены.

На такие повреждения гарантия не распространяется. Поддерживайте надлежащее давление воздуха в шинах и по возможности избегайте ударов о бордюрный камень, выбоины и другие дефекты дорожного покрытия.

Давление воздуха в шинах

Для эффективной работы шин в них требуется поддерживать надлежащее давление воздуха.

ПРЕДУПРЕЖДЕНИЕ!

Недостаточное и избыточное давление воздуха одинаково неблагоприятно для шин. Недокраченные шины или шины с недостаточным давлением воздуха приводят к следующему:

- Перегрузка и перегрев шины могут привести к ее разрыву.
- Преждевременный и нерегулярный износ шин.
- Плохая управляемость автомобиля.
- Повышение расхода топлива в автомобилях с двигателем внутреннего сгорания
- Сокращение запаса хода для электромобилей

Перекаченные шины или шины с избыточным давлением воздуха приводят к следующему:

- Повышенный износ шин.
- Плохая управляемость автомобиля.
- Неровности от дороги передаются на кузов.
- Возможно повреждение шины от дефекта дорожного покрытия.

На автомобильной наклейке с информацией о типе шин и их нагрузке указаны данные первоначально установленных шин и надлежащее давление воздуха в холодных шинах.

Рекомендуемое давление воздуха - это минимальное давление воздуха, обеспечивающее максимальную грузоподъемность автомобиля.

Дополнительную информацию о максимально возможном весе перевозимого автомобилем груза и пример наклейки с информацией о типе шин и их нагрузке см. в разделе Предельно допустимые нагрузки на автомобиль ⇨ 8-12. Способ загрузки автомобиля влияет на его управляемость и комфорт во время движения.

При перевозке груза запрещается превышать конструктивно разрешенный вес груза для данного автомобиля.

Когда следует выполнять проверки

Проверяйте давление в шинах не реже одного раза в месяц.

Не забудьте проверить запасное колесо, если оно имеется. Дополнительная информация представлена в разделе Полноразмерное запасное колесо ⇨ 9-66.

Как следует выполнять проверки

Для проверки давления воздуха в шинах используйте высококачественный карманный манометр.

Надлежащее давление воздуха в шине невозможно определить по ее внешнему виду. Проверяйте давление воздуха на холодных шинах, т.е. автомобиль должен постоять без движения как минимум три часа или же может проехать расстояние не более 1,6 км (1 миля).

Отверните колпачок ниппеля шины. Плотно прижмите шинный манометр к ниппелю, чтобы измерить давление воздуха в шине. Если давление воздуха в холодных шинах соответствует рекомендованному, указанному на наклейке с информацией о типе шин и их нагрузке, никакие дополнительные регулировки не требуются. Если давление воздуха в шине пониженное, необходимо увеличить давление воздуха в шине до достижения рекомендованного значения. Если давление воздуха в шине повышенное, следует нажать металлический стерженек в середине ниппеля шины, чтобы стравить воздух. Вновь проверьте давление воздуха в шинах шинным манометром.

Навинтите колпачки на ниппели, чтобы защитить их от попадания влаги и грязи. Используйте только фирменные колпачки GM, предназначенные для этого автомобиля. В противном случае датчики давления воздуха могут быть повреждены. Ремонт в этом случае не будет являться гарантийным.

Давление воздуха в шинах для езды с высокой скоростью



Езда на повышенных скоростях от 160 км/ч (100 миль/ч) и выше создает дополнительную механическую нагрузку на шины. Постоянная езда с высокой скоростью приводит к накоплению излишнего тепла в шине и может привести к резкому разрушению шины. Это может привести к аварии, в результате которой водитель или другие люди могут погибнуть. Для некоторых шин, предназначенных для движения с высокой скоростью, требуется регулировка давления воздуха в шинах для езды с высокой скоростью. Если предельные скорости и дорожные условия позволяют автомобилю двигаться с высокой скоростью, убедитесь, что шины предназначены для движения с высокой скоростью, находятся в отличном состоянии, а давление накачки холодных шин соответствует нагрузке автомобиля.

Для шин автомобиля с размерностью, указанной в таблице «Давление накачки шин, эксплуатируемых при высоких скоростях движения», требуется регулирование давления накачки, если автомобиль движется на скоростях 160 км/ч (100 миль/ч) и выше. Установите давление

накачки холодной шины, соответствующее значению, указанному в таблице для размерности шин вашего автомобиля.

Давление накачки шин, эксплуатируемых при высоких скоростях движения	
Размерность шин	Давление накачки холодной шины, кПа (фунт/кв. дюйм)
265/65R18 114T	240 кПа (35 фунт/кв. дюйм)
275/60R20 115T	240 кПа (35 фунт/кв. дюйм)
275/50R22 111H	270 кПа (39 фунт/кв. дюйм)

После завершения периода движения с высокой скоростью доведите давление воздуха до значения, рекомендованного для холодных шин. См. раздел Предельно допустимые нагрузки на автомобиль ⇨ 8-12 и Давление воздуха в шинах ⇨ 9-37.

Система контроля давления воздуха в шинах

 ВНИМАНИЕ!
Изменения, внесенные в систему контроля давления воздуха в шинах (TPMS) кем-либо, кроме персонала уполномоченной сервисной организации, может привести к аннулированию разрешения на эксплуатацию системы.

Система контроля давления воздуха в шинах (TPMS) использует радиотехнологию и датчики для проверки уровней давления воздуха в шинах. Датчики системы TPMS контролируют давление воздуха в шинах вашего автомобиля и передают значения давления воздуха в шинах на приемник, расположенный в автомобиле.

Каждую шину, включая запасное колесо (если оно имеется), следует проверять раз в месяц в холодных условиях, шины должны быть накачаны до давления воздуха, рекомендованного изготовителем автомобиля, которое указано на автомобильной табличке или на наклейке с требуемым давлением воздуха в шинах (если на вашем автомобиле установлены шины, размер которых отличается от указанных на автомобильной табличке или на наклейке с требуемым давлением воздуха в шинах, необходимо определить надлежащее давление для таких шин).

Ваш автомобиль оборудован дополнительной функцией обеспечения безопасности, которая реализована с помощью системы контроля давления воздуха в шинах (TPMS). Эта система зажигает контрольную лампу пониженного давления воздуха в шинах, если одна или несколько шин вашего автомобиля имеют очень низкое давление воздуха.

Соответственно, при зажигании контрольной лампы пониженного давления воздуха в шинах следует прекратить движение на автомобиле, остановиться и незамедлительно проверить шины и накачать их до надлежащего давления воздуха. Движение на автомобиле с шинами, имеющими очень низкое давление воздуха, приводит к перегреву шин, в результате чего возможно повреждение шин. Пониженное давление воздуха в шине также увеличивает расход топлива, сокращает срок службы протектора шины и может отрицательно повлиять на управляемость и эффективность торможения автомобиля. Следует отметить, что система контроля давления воздуха в шинах (TPMS) не заменяет надлежащего технического обслуживания шин; ответственность за поддержание надлежащего давления воздуха в шинах возлагается на водителя, даже если давление воздуха снизилось недостаточно, чтобы зажглась контрольная лампа пониженного давления воздуха в шинах от системы TPMS. Ваш автомобиль также оборудован индикатором неисправности системы TPMS, который указывает на неправильную работу этой системы. Индикатор неисправности системы TPMS объединен с контрольной лампой пониженного давления воздуха в шинах. Если система обнаруживает неисправность,

эта контрольная лампа начинает мигать примерно в течение одной минуты, а затем продолжает постоянно гореть. Такая последовательность сигналов будет повторяться и при следующих циклах запуска двигателя автомобиля - до тех пор, пока неисправность не будет устранена. Если загорается индикатор неисправности, система может не обнаружить низкое давление воздуха в шинах или не выдать соответствующий сигнал, как полагается. Неисправности могут возникать в системе TPMS по разным причинам, в том числе вследствие установки на автомобиль сменных или замещающих шин или колес, которые не дают системе TPMS правильно функционировать. Всегда проверяйте контрольную лампу неисправности системы TPMS после замены одной или нескольких шин или колес на вашем автомобиле, чтобы убедиться в том, что сменные или замещающие шины или колеса позволяют системе TPMS продолжать правильно функционировать. Дополнительная информация представлена в разделе Функционирование системы контроля давления воздуха в шинах ↪ 9-40.

Функционирование системы контроля давления воздуха в шинах

На данном автомобиле может быть установлена система контроля давления воздуха в шинах (TPMS). Система TPMS предназначена для предупреждения

водителя о пониженном давлении воздуха в шинах. Датчики TPMS установлены на каждом колесе в сборе с шиной, кроме запасного колеса в сборе с шиной. Датчики системы TPMS контролируют давление воздуха в шинах и передают значения давления воздуха в шинах на приемник, расположенный в автомобиле.



При обнаружении пониженного давления воздуха в шинах система TPMS включает на комбинации приборов сигнальную лампу пониженного давления воздуха в шинах. Если контрольная лампа загорается, необходимо незамедлительно остановиться и увеличить давление воздуха в шинах до рекомендованного, указанного в табличке с информацией о типоразмерах шин и допустимой нагрузке. См. Предельно допустимые нагрузки на автомобиль ↪ 8-12. Сообщение о необходимости проверки давления воздуха в конкретной шине отображается в информационном центре водителя (DIC). Зажигание сигнальной лампы пониженного давления воздуха в шинах и отображение предупреждающего сообщения DIC происходят в каждом цикле зажигания, пока давления воздуха в шинах не достигнет требуемого значения.

На дисплее информационного центра DIC можно увидеть уровни давления воздуха в шинах. Более подробную информацию о работе информационного центра DIC и дисплеев см. в разделе Информационный центр водителя (DIC) (Расширенная комплектация) ↪ 4-36 или Информационный центр водителя (DIC) (Базовая комплектация) ↪ 4-34.

Сигнальная лампа пониженного давления воздуха в шинах может загореться в холодную погоду при первоначальном запуске двигателя автомобиля, но затем она гаснет с началом движения автомобиля. Это может служить ранней индикацией понижения давления воздуха в шинах и необходимости его увеличения до требуемого.

На табличке с информацией о шинах и нагрузках, закрепленной на автомобиле, указаны размеры первоначально установленных шин и требуемое давление воздуха в холодных шинах. В разделе Предельно допустимые нагрузки на автомобиль ↪ 8-12 приведен пример таблички с информацией о шинах, нагрузках и размещении грузов. См. также раздел Давление воздуха в шинах ↪ 9-37.

Система контроля давления воздуха в шинах (TPMS) может предупреждать водителя о пониженном давлении воздуха в шинах, но она не заменяет обычное техническое обслуживание шин. См.

разделы Осмотр шин ↪ 9-43, Перестановка шин ↪ 9-43 и Шины ↪ 8-81.

 **ВНИМАНИЕ!**

Материалы герметиков для шин не одинаковы. Не разрешенный для применения герметик для шин может вывести из строя датчики системы TPMS. На повреждения датчика TPMS, вызванные применением неподходящего герметика для шин, условия гарантии не распространяются. Всегда используйте только разрешенный для применения компанией GM герметик для шин, который имеется у дилера или входит в комплект автомобиля.

В заводских комплектах для ремонта шин применяется жидкий герметик для шин, разрешенный к применению компанией GM. Использование неразрешенных для применения герметиков для шин может привести к выходу из строя датчиков системы TPMS. Информация о материалах, входящих в комплекты для ремонта шин, и соответствующие инструкции представлены в разделе Комплект с компрессором для накачивания шин и с герметиком для ремонта шин ↪ 9-50.

Сигнальная лампа и сообщение о неисправности системы TPMS

Система TPMS не будет правильно работать, если один или несколько датчиков TPMS отсутствуют или неработоспособны. Если система обнаруживает неисправность, сигнальная лампа сниженного давления воздуха в шинах начинает мигать примерно в течение одной минуты, а затем продолжает постоянно гореть в течение остальной части цикла зажигания. Кроме того, в информационный центр водителя (DIC) выводится предупреждающее сообщение. Зажигание сигнальной лампы неисправности и отображение предупреждающего сообщения DIC происходят в каждом цикле зажигания до устранения неисправности. Перечислим некоторые из условий, которые приводят к зажиганию лампы неисправности и к появлению предупреждающего сообщения:

- Одно из штатных колес автомобиля было заменено на запасное колесо. Запасное колесо не оборудовано датчиком TPMS. Сигнализатор неисправности должен погаснуть, а сообщение на экране информационного центра водителя должно исчезнуть, как только штатное колесо будет установлено на место и будет корректно выполнена процедура приписки датчиков системы. См. далее в этом же разделе пункт «Процедура привязки датчиков TPMS».

- После перестановки шин процесс проверки соответствия датчика TPMS не был выполнен или не был завершен успешно. Сигнальная лампа неисправности погаснет, а предупреждающее сообщение DIC исчезнет после успешного завершения процесса проверки соответствия датчика. См. далее в этом же разделе пункт "Процедура привязки датчиков TPMS".
- Отсутствует или поврежден один или несколько датчиков TPMS. Сигнальная лампа неисправности погаснет, а предупреждающее сообщение DIC исчезнет после установки датчиков TPMS и успешного завершения процесса проверки соответствия датчиков. Обратитесь к дилеру для выполнения технического обслуживания.
- Сменные шины или колеса не соответствуют первоначально установленным шинам или колесам. Шины и колеса, отличные от рекомендованных, могут помешать правильной работе системы TPMS. См. Покупка новых шин ⇨ 9-45.
- Работа электронных устройств или нахождение вблизи оборудования, излучающего радиочастоты, аналогичные излучаемым системой TPMS, может привести к сбоям в работе датчиков TPMS.

Если система TPMS работает неправильно, она не сможет обнаружить состояние пониженного давления воздуха в шине и/или сигнализировать о нем. Если постоянно горит сигнальная лампа неисправности системы TPMS и не исчезает предупреждающее сообщение на дисплее DIC, то обратитесь к дилеру за техническим обслуживанием автомобиля.

Предупреждение о необходимости подкачать шину (если имеется в комплектации)

Данная функция выдает визуальные и звуковые предупреждения снаружи автомобиля, которые помогают определить, когда необходимо подкачать недокачанную шину до рекомендованного давления холодной шины.

Когда загорелась сигнальная лампа низкого давления в шине:

1. Припаркуйте автомобиль на ровной поверхности в безопасном месте.
2. Сильно затяните стояночный тормоз.
3. Переведите селектор КПП автомобиля в положение Р (Парковка).
4. Подкачайте недокачанную шину. Начнет мигать указатель поворота. По достижении рекомендованного давления прозвучит один звуковой сигнал, а указатель поворота перестанет мигать и на короткое время загорится постоянным светом.

Повторите данные шаги для все недокачаных шин, для которых загорелась сигнальная лампа низкого давления в шине.

 **ПРЕДУПРЕЖДЕНИЕ!**

Создание избыточного давления воздуха в шине может привести к ее разрыву, в результате этого водитель или другие люди могут получить травмы. Не превышайте максимальное давление, указанное на боковине шины.

Если шина перекачана более чем на 35 кПа (5 фунтов/кв. дюйм), звуковой сигнал прозвучит несколько раз, а указатель поворота продолжит мигать в течении нескольких секунд после завершения подкачки. Для сброса и корректировки давления, пока мигает указатель поворота, кратковременно нажмите на центр ниппеля.

По достижении рекомендованного значения прозвучит один звуковой сигнал. Если указатель поворота не мигает в течение 15 секунд после начала подкачки шины, предупреждение о необходимости подкачать шину не активировано или не работает.

Если включена аварийная световая сигнализация, визуальная обратная связь функции предупреждения о необходимости подкачать шину не будет работать должным образом.

Функция TPMS не активирует должным образом предупреждение о необходимости подкачать шину при наличии следующих условий:

- Присутствуют помехи от внешнего устройства или передатчика.
- Давление воздуха, создаваемое устройством для накачивания, является недостаточным для накачки шины.
- Неисправность функции TPMS.
- Неисправность звукового сигнала или указателей поворота.
- Идентификационный код датчика TPMS не зарегистрирован в системе.
- Низкий уровень заряда батареи датчика TPMS.

Если предупреждение о необходимости подкачать шину не работает по причине помех TPMS, переместите автомобиль вперед или назад примерно на 1 м (3 фута) и повторите попытку. Если функция предупреждения о необходимости подкачать шину не работает, воспользуйтесь манометром.

Процесс сопоставления датчиков TPMS — функция автоматического обучения

Каждый датчик TPMS имеет уникальный идентификационный код. После перестановки колес или замены одного или нескольких датчиков необходимо выполнить процедуру приписки идентификационного кода к соответствующему колесу. После

установки колеса автомобиль должен находиться в неподвижном состоянии в течение 20 минут, прежде чем система выполнит перерасчет. Последующий процесс переобучения занимает до 10 минут при движении со скоростью не более 20 км/ч (12 миль в час). На дисплее информационного центра водителя будет отображаться дефис (-) или значение давления. См. раздел «Информационный центр водителя (DIC) (Расширенная комплектация) ↪ 4-36 или Информационный центр водителя (DIC) (Базовая комплектация) ↪ 4-34». Если в ходе процесса переобучения произойдет сбой, на дисплее информационного центра водителя будет выведено предупредительное сообщение.

Осмотр шин

Как минимум раз в месяц рекомендуется проверять признаки износа или повреждения шин, включая запасное колесо, если автомобиль оборудован им.

Шину следует заменять в следующих случаях:

- В трех или более местах по окружности шины имеются признаки износа.
- Если сквозь резиновый материал шины виден корд или ткань.
- Если на протекторе или на боковине шины имеются трещины, порезы или деформации достаточной глубины, в которых виден корд или ткань.

- На шине имеется вздутие, выпуклость или разрыв.
- Шина имеет прокол, порез или иное повреждение, которое невозможно отремонтировать вследствие размера или местоположения этого дефекта.

Перестановка шин

Периодичность перестановки шин указана в графике технического обслуживания. См. Расписание технического обслуживания ↪ 10-3.

Перестановка колес выполняется с целью обеспечения равномерности износа шин. Самая важная перестановка - первая.

При появлении неравномерного износа следует как можно скорее переставить колеса, проверить давление воздуха, а также наличие следов повреждения шин или дисков.

Если после перестановки шины по-прежнему изнашиваются неравномерно, проверьте углы установки колес. См. раздел Когда следует заменять старые шины новыми ↪ 9-44 и Замена колесных дисков ↪ 9-47.

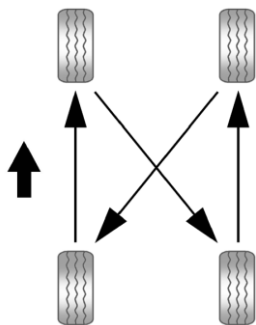

Выполняйте перестановку колес в указанном порядке.

Не включайте в перестановку колес запасную шину.

После перестановки колес доведите давление воздуха в передних и задних шинах до рекомендуемых значений, указанных в табличке информации о шинах и нагрузках. См. раздел Давление воздуха в шинах \diamond 9-37 и Предельно допустимые нагрузки на автомобиль \diamond 8-12.

Верните в исходное состояние систему контроля давления воздуха в шинах. См. Функционирование системы контроля давления воздуха в шинах \diamond 9-40.

Убедитесь, что все колесные гайки правильно затянуты. См. пункт "Момент затяжки колесных гаек" в разделе Заправочные емкости \diamond 11-3.

ПРЕДУПРЕЖДЕНИЕ!

Ржавчина или грязь на колесе или на деталях его крепления могут со временем вызвать ослабление затяжки колесных гаек. Колесо может быть потеряно, а это может стать причиной аварии. При замене колеса удаляйте любую ржавчину или грязь с мест крепления колеса к автомобилю. В экстренной ситуации можно использовать тряпку или бумажное полотенце; однако, затем необходимо использовать скребок или проволочную щетку для удаления всей ржавчины и грязи.

После замены или перестановки колес необходимо нанести небольшой слой смазки для колесных подшипников на внутренний диаметр ступицы колеса, чтобы предотвратить развитие коррозии.

ПРЕДУПРЕЖДЕНИЕ!

Запрещается наносить смазку на монтажную поверхность колеса, на конические гнезда посадки колеса, на колесные гайки и болты. Смазка, нанесенная на эти зоны, может привести к ослаблению крепления и отделению колеса от автомобиля, что приведет к аварии.

Когда следует заменять старые шины новыми

На скорость износа шин оказывают влияние такие факторы, как регулярность технического обслуживания, температуры, скорости движения автомобиля, загрузка автомобиля и дорожные условия.

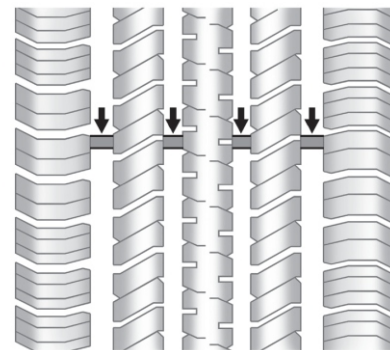

Необходимость замены старых шин новыми определяется только по признакам износа шин. Признаки износа появляются на шинах с остаточной глубиной протектора 1,6 мм (1/16 дюйма) или менее. Более подробная информация представлена в разделах Осмотр шин \diamond 9-43 и Перестановка шин \diamond 9-43.

Резиновый материал шин со временем стареет. Это справедливо также и для шины запасного колеса, которым может быть укомплектован ваш автомобиль, даже если этим колесом никогда не пользовались. На скорость старения резины влияет множество факторов, в том числе температура, нагруженность и поддержание рекомендованного давления воздуха в шинах. Компания GM рекомендует заменять шины, в том числе на запасном колесе (если предусмотрено комплектацией), не реже, чем раз в шесть лет независимо от степени износа протектора. Дату изготовления шины можно установить по последним четырем цифрам идентификационного кода шины (TIN) по стандарту министерства транспорта США (DOT). Идентификационный код нанесен на одну из боковин шины.

Последние четыре цифры идентификационного кода шины (TIN) указывают на дату ее изготовления. Первые две цифры обозначают неделю, а две последние – год. Например, третья неделя 2020 года выпуска будет иметь 4-значное обозначение по стандарту DOT 0320. Неделей 01 считается первая полная неделя (с воскресенья до субботы) каждого года.

Хранение автомобиля

Шины стареют даже при обычном хранении, когда автомобиль поставлен на стоянку. Для замедления старения шин поставьте автомобиль на стоянку и хранение как минимум на месяц в холодное, сухое, чистое место вдали от прямых солнечных лучей. В этом месте не должно быть смазки, бензина или других веществ, которые могут портить резину.

Если автомобиль находится на стоянке в течение длительного времени, на шинах могут возникать сплюсненные участки, которые затем могут создавать вибрацию во время движения. Если автомобиль должен стоять не менее месяца, следует снять шины или приподнять автомобиль, чтобы снизить воздействие его веса на шины.

Покупка новых шин

Компания GM разработала и подобрала для этой модели определенные шины. Шины, установленные на ваш автомобиль на сборочном заводе, разработаны в соответствии с требованиями фирменной спецификации General Motors Tire Performance Criteria Specification (TPC). При покупке шин взамен установленных компания GM настоятельно рекомендует выбирать шины с тем же кодом маркировки TPC.

По специальной системе спецификаций TPC Spec компании GM оцениваются свыше десятка важных технических параметров, которые влияют на общие тягово-сцепные характеристики вашего автомобиля, включая рабочие характеристики тормозной системы, движения и управляемости, регулирования тягового усилия и рабочие характеристики контроля давления воздуха в шинах. Номер спецификации TPC Spec компании GM отформован на боковине шины рядом с размером шины. Если шины имеют всепогодный рисунок протектора, то после номера класса TPC будет стоять обозначение MS, указывающее, что это всепогодная шина (Mud and Snow - грязь и снег).

GM рекомендует заменять все четыре шины одним комплектом. Одинаковая глубина протектора на всех шинах поможет поддерживать рабочие характеристики автомобиля.

Если не менять все шины одновременно, то это может неблагоприятно повлиять на тормозные характеристики и управляемость автомобиля. При своевременной и правильной перестановке колес и их обслуживании износ всех четырех шин будет проходить равномерно. Тем не менее, если необходимо заменить шины только одного моста, новые шины следует установить на задние колеса. См. Перестановка шин ↻ 9-43.

⚠ ПРЕДУПРЕЖДЕНИЕ!

Неадекватное техническое обслуживание шин может привести к их разрыву. Попытка монтажа или демонтажа шины может привести к травме или к смерти. Монтаж или демонтаж шин следует выполнять только у дилера или в авторизованном шинном сервисном центре.

⚠ ПРЕДУПРЕЖДЕНИЕ!

Установка шин других размеров (отличных от первоначально установленных на автомобиле), других торговых марок, типов или с другим рисунком протектора может привести к потере управления автомобилем, а в результате к аварии или к повреждению другого автомобиля. Используйте шины надлежащего размера, одной и той же марки и типа для всех колес автомобиля.

⚠ ПРЕДУПРЕЖДЕНИЕ!

Применение диагональных шин на автомобиле может привести к образованию трещин на фланцах колесных ободов после пробега автомобилем большого расстояния. Шина и/или колесо может неожиданно выйти из строя, что приведет к аварии. На колесах данного автомобиля следует монтировать только радиальные шины.

Зимние шины с той же скоростной категорией, что и у первоначально установленных шин классов H, V, W, Y и ZR, могут отсутствовать на рынке.

При использовании зимних шин не следует превышать максимальную скорость, ограниченную индексом скорости шин.

Если при замене нужно установить шины, на которых не указан класс TPC, то необходимо убедиться, что они имеют тот же размер и конструкцию (радиальные) и рассчитаны на тот же диапазон нагрузок и скоростей, как и оригинальные шины.

В таблице информации о шинах и нагрузках указаны шины, установленные на автомобиле первоначально. См. Предельно допустимые нагрузки на автомобиль ⇨ 8-12.

Шины и колесные диски других размеров

Если на автомобиле установлены колесные диски или шины с размерами, которые отличаются от размеров первоначально установленных на автомобиле колесных дисков и шин, то от этого могут пострадать тягово-динамические характеристики автомобиля, в том числе, характеристики торможения, движения и управляемости, устойчивости и сопротивляемости опрокидыванию. Если на автомобиле имеются такие электронные системы, как система антиблокировки тормозов, надувные подушки безопасности, защищающие от опрокидывания, система регулирования тягового усилия, электронная система динамической стабилизации или система постоянного полного привода, то могут также пострадать рабочие характеристики этих систем.

⚠ ПРЕДУПРЕЖДЕНИЕ!

Если на автомобиле установлены шины не рекомендованного для данной модели размера, возможно ухудшение тягово-скоростных характеристик и безопасности эксплуатации автомобиля.

Это увеличивает риск ДТП и серьезного травмирования людей. Используйте только фирменные диски и шины GM, разработанные для данной модели.

Установку колес и монтаж шин следует доверять только квалифицированным автомеханикам GM.

См. раздел Покупка новых шин ⇨ 9-45 и Дополнительное оборудование и модификации автомобиля ⇨ 9-2.

Балансировка и регулировка схода-развала колес

Регулировка углов установки колес и балансировка шин выполняются на заводе-изготовителе для обеспечения максимального срока службы шин и наилучших общих тягово-сцепных характеристик.

Периодическая повторная регулировка углов установки колес и балансировка шин не требуются. Рекомендуется выполнить проверку регулировки углов установки колес

при необычном износе шин или при значительном уводе автомобиля в одну или в другую сторону.

Небольшой увод влево или вправо, в зависимости от профиля дорожного полотна и наличия других особенностей, например колеи, является нормальным.

Если при движении по гладкой дороге в автомобиле возникает вибрация, возможно необходимо повторно отбалансировать шины и колеса. Обратитесь к дилеру для выполнения надлежащей диагностики.

Замена колесных дисков

Любые погнутые, имеющие трещины, сильно поржавевшие или изъеденные коррозией колесные диски следует заменять. Если колесные гайки разбалтываются, необходимо заменить колесный диск, колесные болты и колесные гайки.

Если из колеса выходит воздух, его следует заменить. Некоторые алюминиевые колесные диски можно отремонтировать. При наличии какого-либо из этих состояний следует обратиться к дилеру.

Ваш дилер знает, какой тип колесного диска вам нужен.

Каждый новый колесный диск должен иметь ту же самую грузоподъемность, диаметр, ширину, вылет и должен устанавливаться таким же образом, как тот колесный диск, взамен которого его устанавливают.

Заменяйте колесные диски, колесные болты, колесные гайки или датчики системы контроля давления воздуха в шинах (TPMS) на новые фирменные детали GM.

⚠ ПРЕДУПРЕЖДЕНИЕ!

Использование неподходящих сменных колесных дисков, колесных болтов или колесных гаек может быть опасно. Это может отрицательно сказаться на торможении и управляемости автомобиля. Из шин может выходить воздух, что приводит к потере управляемости автомобилем и к авариям. Всегда необходимо использовать надлежащие сменные колесные диски, колесные болты и колесные гайки.

⚠ ВНИМАНИЕ!

Неподходящий колесный диск может уменьшить срок службы колесного подшипника, ухудшить охлаждение тормозного механизма, нарушить калибровку спидометра и/или одометра, изменить направление света фар, дорожный просвет автомобиля и зазор между шинами или цепями противоскольжения и кузовом или шасси.

 **ПРЕДУПРЕЖДЕНИЕ!**

Замена колесного диска на другой колесный диск, бывший в употреблении, опасна. Нет сведений о том, как он эксплуатировался и насколько велик его пробег. Он может неожиданно разрушиться, что может привести к аварии. При замене колесных дисков используйте новые фирменные колесные диски GM.

Цепи противоскольжения **ПРЕДУПРЕЖДЕНИЕ!**

Если на автомобиле установлены шины размера 275/60R20 или 275/50R22, не используйте цепи противоскольжения. Для этого клиренс недостаточно велик. Использование цепей противоскольжения на автомобиле без надлежащего клиренса может привести к выходу из строя тормозов, подвески или других деталей автомобиля. Повреждения, нанесенные цепями, могут привести к потере управления автомобилем и аварии. Используйте устройство противоскольжения другого типа, только если изготовитель рекомендует применять его на автомобиле с шинами данного размера и с учетом дорожных условий. Выполняйте инструкции изготовителя. Чтобы не повредить автомобиль, двигайтесь с низкой скоростью. Если устройства противоскольжения задевают за автомобиль, поправьте или снимите их. Не допускайте пробуксовки колес. Устройства противоскольжения необходимо устанавливать на задние колеса.

 **ВНИМАНИЕ!**

Если автомобиль оснащен шинами любой другой размерности, кроме 275/60R20 и 275/50R22, используйте цепи противоскольжения только в тех случаях, когда это разрешено законом и действительно необходимо. Подбирайте цепи правильного размера. Устанавливать их необходимо на задние колеса. Не следует устанавливать цепи на передние колеса. Натяните цепи как можно сильнее и надежно застегните. Двигайтесь медленно и выполняйте инструкции изготовителя цепей противоскольжения. Если цепи задевают за кузов, остановитесь и подтяните их. Если звук не прекращается, замедлите движение до полного исчезновения этого звука. Движение с высокой скоростью и пробуксовка колес с установленными на них цепями противоскольжения может привести к повреждению автомобиля.

Если спустило колесо

Разрыв шины во время движения — событие экстраординарное, особенно если шины обслуживаются надлежащим образом. Если из шины выходит воздух, с гораздо большей вероятностью утечка будет медленной. Но на случай разрыва шины имеются некоторые рекомендации о том, чего ожидать и что делать:

В случае разрыва передней шины такая спущенная шина подтормаживает автомобиль, что приводит к уводу автомобиля в сторону этого колеса. Снимите ногу с педали акселератора и крепко сожмите рулевое колесо. Поворачивайте руль так, чтобы автомобиль продолжал движение в своей полосе, затем плавно затормозите вплоть до остановки, по возможности в стороне от дороги.

Разрыв задней шины, в особенности на повороте, проявляется как занос и может потребовать такой же корректировки движения автомобиля рулем, как и при заносе. Перестаньте давить на педаль акселератора и поворачивайте руль так, чтобы автомобиль продолжал движение по прямой. Движение может сопровождаться сильной тряской и шумом.

Плавно тормозите вплоть до остановки, по возможности в стороне от дороги.

**ПРЕДУПРЕЖДЕНИЕ!**

Езда на спущенном колесе приводит к неустранимому повреждению шины. Повторное накачивание спущенной или сильно недокачанной шины, на которой автомобиль ехал некоторое время, может привести к ее разрыву и к серьезной аварии. Никогда не пытайтесь вновь накачивать спущенную или сильно недокачанную шину, на которой автомобиль ехал некоторое время. Как можно быстрее отремонтируйте или замените спущенную шину у дилера или в авторизованном шинном сервисном центре.

**ПРЕДУПРЕЖДЕНИЕ!**

Подъем автомобиля и залезание под него для выполнения технического обслуживания или ремонта представляет опасность, если не используется соответствующее защитное оборудование и водитель не прошел обучение.

Если автомобиль укомплектован домкратом, то он предназначен только для замены спущенного колеса. При использовании его для других целей в случае падения автомобиля с домкрата можно получить серьезную травму и даже погибнуть. Если автомобиль укомплектован домкратом, то используйте его только для замены спущенного колеса.

При спущенном колесе не усугубляйте повреждение колеса и шины медленно проследуйте на ровное место по возможности в стороне от дороги. Включите аварийную световую сигнализацию. См. Аварийная световая сигнализация ¶ 5-5. Если автомобиль загружен до или почти до максимальной грузоподъемности, установка домкрата под автомобиль может быть затруднена из-за окружающей обстановки (уклон обочины, дорожный мусор и пр.). Некоторое уменьшение веса за счет снятия груза может облегчить установку домкрата под автомобиль в надлежащее место.

⚠ ПРЕДУПРЕЖДЕНИЕ!

Замена колеса может быть опасна. Автомобиль может соскользнуть с домкрата, покатиться или упасть, причинив травму или даже смерть.

Найдите ровное место для замены колеса. Чтобы предотвратить самопроизвольное движение автомобиля:

1. Сильно затяните стояночный тормоз.
2. Включите режим Р (Стоянка).
3. В случае полноприводного автомобиля, у селектора раздаточной коробки которого имеется положение N (нейтраль), селектор должен находиться на ведущей передаче, а не в положении N (нейтраль).
4. Заглушите двигатель и не выполняйте его повторный запуск, пока автомобиль поднят домкратом.
5. Пассажирам при этом запрещается оставаться в автомобиле.
6. Установите противооткатные упоры (при наличии) с обеих сторон колеса, расположенного по диагонали от того колеса, которое вы собираетесь менять.

Автомобиль может быть укомплектован домкратом и запасным колесом или комплектом с компрессором для накачивания шин и с герметиком для ремонта шин. Ниже представлены инструкции по пользованию домкратом для

безопасной замены колеса на запасное. Затем обратитесь к разделу Замена колеса ↪ 9-56.

Использование комплекта с компрессором для накачивания шин и с герметиком для ремонта шин см. в разделе Комплект с компрессором для накачивания шин и с герметиком для ремонта шин ↪ 9-40.

В случае прокола одного из колес (2) следует установить противооткатные упоры (1) (при наличии) по представленной ниже схеме.

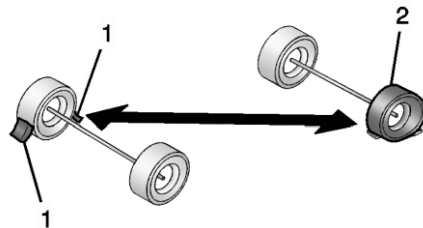

1. Противооткатный упор (в соответствующей комплектации)
 2. Спустило колесо
- Далее разъясняется порядок использования домкрата для замены колеса.

Комплект с компрессором для накачивания шин и с герметиком для ремонта шин**⚠ ПРЕДУПРЕЖДЕНИЕ!**

Работа двигателя автомобиля на холостом ходу в закрытом помещении с плохой вентиляцией опасна.

Выхлопные газы от двигателя могут попасть внутрь автомобиля. Выхлопные газы двигателя содержат окись углерода (СО) - невидимый газ без запаха. Он может привести к потере сознания и даже к смерти. Запрещается запускать двигатель в закрытом помещении, не имеющем вентиляции с притоком свежего воздуха. Более подробную информацию см. в разделе Отработавшие газы ↪ 8-22.

⚠ ПРЕДУПРЕЖДЕНИЕ!

Создание избыточного давления воздуха в шине может привести к ее разрыву, в результате этого водитель или другие люди могут получить травмы. Прочтите и соблюдайте инструкции, прилагаемые к комплекту с компрессором для накачивания шин и с герметиком для ремонта шин, и доведите давление воздуха в шине до рекомендуемого. Не превышайте рекомендуемое давление.

⚠ ПРЕДУПРЕЖДЕНИЕ!

Хранение комплекта с компрессором для накачивания шин и с герметиком для ремонта шин или другого оборудования в пассажирском салоне автомобиля может привести к травмированию людей. При резкой остановке или аварии автомобиля незакрепленное оборудование может нанести кому-нибудь удар. Храните комплект с компрессором для накачивания шин и с герметиком для ремонта шин в предназначенном для него месте.

Если данный автомобиль оснащен комплектом с компрессором для накачивания шин и с герметиком для ремонта шин, в нем может не быть запасного колеса и оборудования для замены колеса, а на некоторых автомобилях может отсутствовать место для хранения колеса.

Компрессор для накачивания шин и герметик для ремонта шин можно использовать для заделки проколов в зоне протектора шины диаметром до 6 мм (0,25 дюйма). Их также можно использовать для подкачки шин с недостаточным давлением воздуха.

Если шина отделилась от колеса, имеет поврежденные боковины или крупный прокол, ее повреждения слишком велики для того, чтобы их можно было устранить с

помощью комплекта с компрессором для накачивания шин и с герметиком для ремонта шин.

Прочтите и соблюдайте все инструкции, прилагаемые к комплекту с компрессором для накачивания шин и с герметиком для ремонта шин.

В комплект входит:

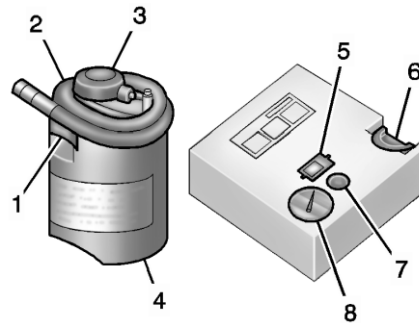

1. Впускной клапан баллона с герметиком
2. Шланг для герметика и воздуха
3. Основание баллона с герметиком
4. Баллон с герметиком для ремонта шин
5. Кнопка включения/выключения
6. Вырез сверху компрессора
7. Кнопка стравливания давления
8. Манометр

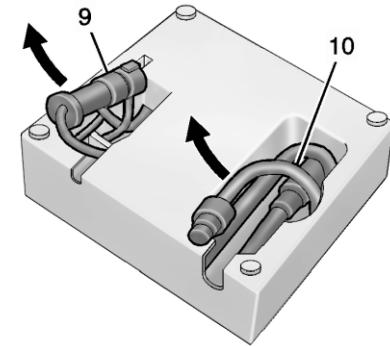

9. Шнур питания
10. Воздушный шланг

Герметик для ремонта шин

Прочтите и соблюдайте все инструкции по обеспечению безопасности на наклейке на баллоне с герметиком (4).

Проверьте дату срока годности, указанную на баллоне с герметиком для ремонта шин. Баллон с герметиком для ремонта шин (4) необходимо заменять до окончания его срока годности. Сменные баллоны с герметиком для ремонта шин можно приобрести у вашего местного дилера.

В баллончике достаточно герметика только для ремонта одной шины. Использованный баллон с герметиком для шин необходимо заменить новым.

Использование комплекта с компрессором и с герметиком для временного ремонта прокола в шине и накачивания воздуха

При использовании комплекта с компрессором для накачивания шин и с герметиком для ремонта шин при низких температурах согрейте комплект в теплом месте в течение пяти минут. Это позволит быстрее накачать шину.

При спущенном колесе не усугубляйте повреждение колеса и шины, а медленно отъезды на ровное место. Включите аварийную световую сигнализацию. См. Аварийная световая сигнализация ↻ 5-5.

Другие важные предупреждения в отношении безопасности см. в разделе Если спустило колесо ↻ 9-49.

Не извлекайте объекты, проникшие сквозь шину.

1. Извлеките комплект с компрессором для накачивания шин и баллоном с герметиком для ремонта шин (4) из места его хранения. См. Хранение комплекта с компрессором для накачивания шин и с герметиком для ремонта шин ↻ 9-56.

2. Выньте воздушный шланг (10) и вилку шнура питания (9) из дна компрессора.

3. Поставьте компрессор на землю рядом со спущенной шиной.

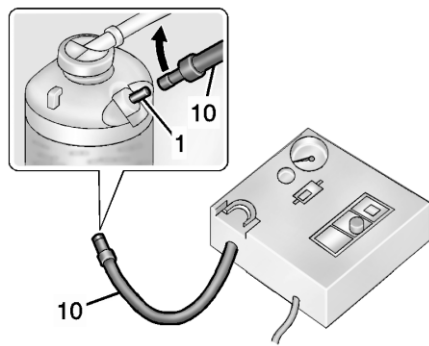

4. Присоедините воздушный шланг (10) к впускному клапану баллона с герметиком (1) и плотно заверните по часовой стрелке.

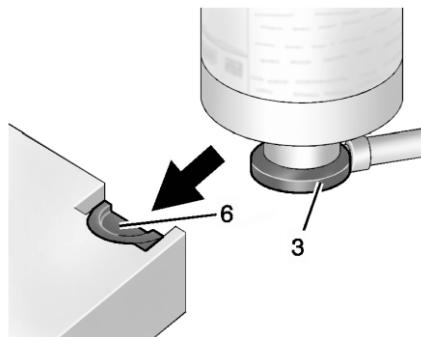

5. Вставьте основание баллона с герметиком (3) в вырез наверху компрессора (6), чтобы зафиксировать баллон в вертикальном положении.

Убедитесь, что ниппель шины расположен близко к земле, так что шланг можно подсоединить к ниппелю.

6. Отверните колпачок ниппеля спущенной шины, вращая его против часовой стрелки.

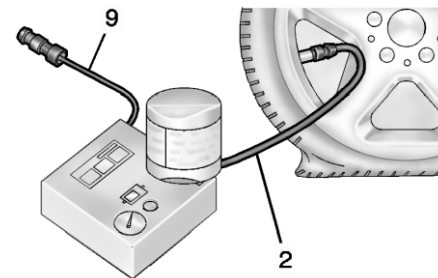

7. Наденьте шланг для воздуха и герметика (2) на вентиль шины и плотно наверните его по часовой стрелке.

8. Вставьте вилку (9) шнура питания компрессора в розетку питания дополнительного оборудования, расположенную в салоне автомобиля.

Отключите все прочее дополнительное оборудование от остальных розеток. См. Штепсельные розетки ↻ 4-6.

Если автомобиль оборудован розеткой для питания дополнительного оборудования, не следует использовать прикуриватель.

Если автомобиль оборудован только прикуривателем, подключать оборудование можно через прикуриватель.

Не заземляйте шнур питания дверью или опускным стеклом.

9. Запустите силовой агрегат. Во время использования компрессора двигатель должен работать.

10. Нажмите кнопку включения/выключения (5), чтобы включить компрессор и начать подачу герметика.

Компрессор подает под давлением герметик вместе с воздухом внутрь шины.

Пока герметик из баллона закачивается в шину, манометр (8) будет показывать высокое давление. После полной заправки герметика в шину, давление резко снижается, а затем вновь начинает нарастать по мере подкачки только воздуха.

11. Накачайте шину до рекомендованного давления, ориентируясь на показания манометра (8). Рекомендованное давление воздуха в шине указано на наклейке с информацией о типе шин и допустимой нагрузке. См. Давление воздуха в шинах ⇨ 9-37.

Во время работы компрессора манометр (8) может показывать более высокое давление, чем на самом деле.

Чтобы узнать фактическое давление воздуха в шине, выключите компрессор. Вы можете выключать и снова включать компрессор, пока не будет достигнуто необходимое давление.

⚠ ВНИМАНИЕ!

Если рекомендованного давления не удается достичь примерно за 25 минут, автомобиль не должен далее передвигаться собственным ходом. Шина очень сильно повреждена, поэтому не следует использовать комплект с компрессором и с герметиком для ремонта и накачивания шины. Отсоедините вилку питания от дополнительной розетки питания и отверните напорный шланг от ниппеля шины.

12. Нажмите кнопку включения/выключения (5), чтобы выключить компрессор.

Шина не будет загерметизирована и будет спускать воздух до тех пор, пока автомобиль не начнет двигаться и герметик не распределится внутри шины. Поэтому шаги 13–21 необходимо выполнять сразу после шага 12.

Будьте осторожны при обращении с комплектом с компрессором для накачивания шин и с герметиком для ремонта шин, поскольку после

использования детали комплекта могут быть горячими.

13. Выньте вилку (9) шнура питания компрессора из розетки питания дополнительного оборудования, расположенной в салоне автомобиля.

14. Снимите шланг для подачи герметика с воздухом (2) с вентиля, вращая его против часовой стрелки.

15. Установите на место колпачок ниппеля шины.

16. Выньте баллон с герметиком (4) из выреза наверху компрессора (6).

17. Отверните воздушный шланг (10) от впускного клапана баллона с герметиком (1) против часовой стрелки.

18. Наверните шланг для герметика и воздуха (2) по часовой стрелке на впускной клапан баллона с герметиком (1), чтобы предотвратить утечку герметика.

19. Уложите воздушный шланг (10) и шнур питания (9) на место.



20. Если спущенное колесо удалось подкачать до рекомендованного давления воздуха, снимите с использованного

баллона из-под герметика (Е) наклейку с указанием максимальной скорости движения автомобиля и поместите ее на видном месте.

Запрещается превышать скорость, указанную на этой наклейке, до тех пор, пока поврежденная шина не будет отремонтирована или заменена.

21. Уложите все использовавшееся оборудование на свои места.

22. Сразу после этого необходимо проехать на автомобиле 8 км (5 миль), чтобы распределить герметик внутри шины.

23. Остановитесь в безопасном месте и проверьте давление воздуха в шине. См. пп. 1 - 10 в разделе "Использование комплекта с компрессором и с герметиком для накачивания воздуха в шину (не имеющую проколов)".

Если давление воздуха в шине стало ниже рекомендованного на 68 кПа (10 фунтов/кв. дюйм), остановите автомобиль. Шина очень сильно повреждена, поэтому герметик для шин не поможет отремонтировать шину.

Если давление воздуха в шине не упало на 68 кПа (10 фунтов/кв. дюйм) ниже рекомендованного, подкачайте шину до рекомендованного давления воздуха.

24. Вытрите следы герметика с колеса, шины и автомобиля.

25. Сдайте использованный баллон от герметика (4) на утилизацию на станцию техобслуживания или утилизируйте его в

соответствии с местными нормативами и инструкциями.

26. Замените баллон на новый (приобретается у дилера).

27. После того как прокол будет устранен с помощью герметика, использовать автомобиль можно лишь ограниченное время. Следует обратиться на авторизованную станцию техобслуживания для ремонта или замены шины, прежде чем проехать на отремонтированной шине достигнет 161 км (100 миль).

Использование комплекта с компрессором и с герметиком для накачивания воздуха в шину (не имеющую проколов)

В комплект входит:

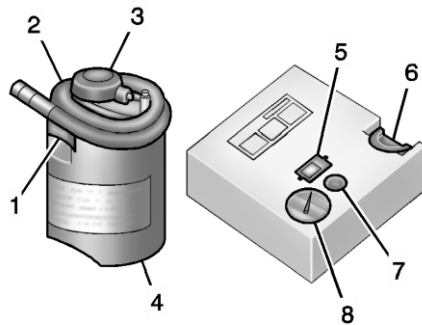

1. Впускной клапан баллона с герметиком
2. Шланг для герметика и воздуха
3. Основание баллона с герметиком
4. Баллон с герметиком для ремонта шин
5. Кнопка включения/выключения
6. Вырез сверху компрессора
7. Кнопка стравливания давления
8. Манометр

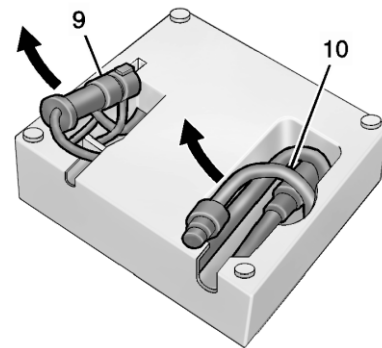

9. Шнур питания

10. Воздушный шланг

При спущенном колесе не усугубляйте повреждение колеса и шины, а медленно отъездыте на ровное место. Включите аварийную световую сигнализацию. См. Аварийная световая сигнализация \varnothing 5-5.

Другие важные предупреждения в отношении безопасности см. в разделе Если спустило колесо ⇨ 9-49.

1. Выньте компрессор из места его хранения. См. Хранение комплекта с компрессором для накачивания шин и с герметиком для ремонта шин ⇨ 9-56.

2. Выньте воздушный шланг (10) и вилку шнура питания (9) из дна компрессора.

3. Поставьте компрессор на землю рядом со спущенной шиной.

Убедитесь, что ниппель шины расположен близко к земле, так что шланг можно подсоединить к ниппелю.

4. Отверните колпачок ниппеля спущенной шины, вращая его против часовой стрелки.

5. Присоедините воздушный шланг (10) к вентилю шины и плотно наверните его по часовой стрелке.

6. Вставьте вилку (9) шнура питания компрессора в розетку питания дополнительного оборудования, расположенную в салоне автомобиля.

Отключите все прочее дополнительное оборудование от остальных розеток. См. Штепсельные розетки ⇨ 4-6.

Если автомобиль оборудован розеткой для питания дополнительного оборудования, не следует использовать прикуриватель.

Если автомобиль оборудован только прикуривателем, подключать оборудование можно через прикуриватель.

Не заземляйте шнур питания дверью или опускаемым стеклом.

7. Запустите силовой агрегат. Во время использования компрессора двигатель должен работать.

8. Нажмите кнопку включения/выключения (5), чтобы включить компрессор и начать подачу герметика.

Компрессор начнет накачивать воздух без герметика в шину.

9. Накачайте шину до рекомендованного давления, ориентируясь на показания манометра (8). Рекомендованное давление воздуха в шине указано на наклейке с информацией о типе шин и допустимой нагрузке. См. Давление воздуха в шинах ⇨ 9-37.

Во время работы компрессора манометр (8) может показывать более высокое давление, чем на самом деле.

Чтобы узнать фактическое давление воздуха в шине, выключите компрессор. Вы можете выключать и снова включать компрессор, пока не будет достигнуто необходимое давление.

ВНИМАНИЕ!

Если рекомендованного давления не удастся достичь примерно за 25 минут, автомобиль не должен далее передвигаться собственным ходом. Шина очень сильно повреждена, поэтому не следует использовать комплект с компрессором и с герметиком для ремонта и накачивания шины. Отсоедините вилку питания от дополнительной розетки питания и отверните напорный шланг от ниппеля шины.

10. Нажмите кнопку включения/выключения (5), чтобы выключить компрессор.

Будьте осторожны при обращении с компрессором, поскольку после использования он может быть горячим.

11. Выньте вилку (9) шнура питания компрессора из розетки питания дополнительного оборудования, расположенной в салоне автомобиля.

12. Отсоедините воздушный шланг (10) от вентиля, вращая его против часовой стрелки.

13. Установите на место колпачок ниппеля шины.

14. Уложите воздушный шланг (10) и шнур питания (9) на свои места.

15. Уложите все использовавшееся оборудование на свои места.

В комплекте с компрессором для накачивания шин и с герметиком для ремонта шин имеются вспомогательные переходники в отсеке на дне корпуса комплекта, которые можно использовать для накачивания надувных матрасов, мячей и пр.

Хранение комплекта с компрессором для накачивания шин и с герметиком для ремонта шин

Комплект герметика и компрессора для ремонта шин (при его наличии) находится в области хранения в багажном отделении и закреплен ремнями.

1. Откройте заднюю дверь багажного отделения.
 2. Поднимите грузовой пол. См. Отделение для хранения вещей в багажнике ↻ 3-3.
 3. Достаньте комплект герметика для шин и компрессора.
 4. Порядок использования комплекта см. в разделе «Комплект с компрессором для накачивания шин и с герметиком для ремонта шин ↻ 9-50».
- Закончив, замените комплект герметика и компрессора для ремонта шин.

Замена колеса

Прежде чем выполнять замену спустившего колеса, ознакомьтесь с пунктом «Управление без помощи рук» раздела «Задняя откидная дверь ↻ 1-13».

Извлечение запасного колеса и инструментов

Оборудование, необходимое для замены спустившего колеса, хранится в задней части автомобиля. Подъемные инструменты находятся под грузовым полом и крепятся ремнями на липучке. Домкрат находится за дверцей в декоративной панели на стороне водителя.

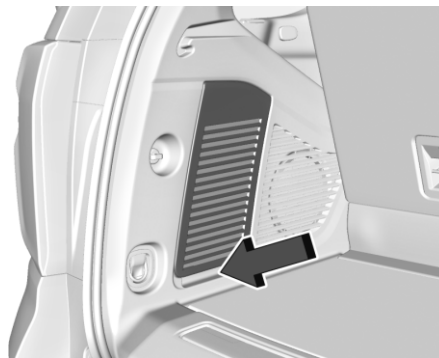

1. Чтобы открыть дверцу в панели, потяните дверцу.

Чтобы получить доступ к дверце в декоративной панели, возможно, придется сложить сиденье третьего ряда на стороне водителя.

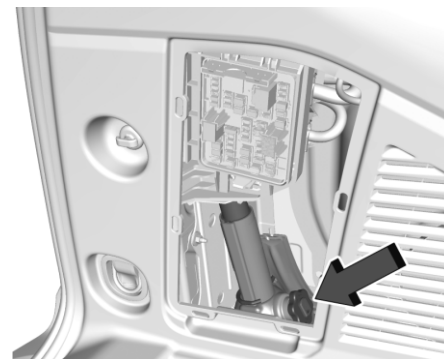

2. Поверните круглую ручку домкрата против часовой стрелки, чтобы освободить домкрат и противооткатные упоры из кронштейна. Извлеките противооткатные упоры (при наличии) из домкрата и установите их с обеих сторон колеса, расположенного по диагонали от того колеса, которое вы собираетесь менять.

Более подробную информацию о размещении противооткатных упоров см. в разделе «Если спустило колесо ↻ 9-49». Поместите домкрат и противооткатные упоры рядом с колесом, которое следует заменить.

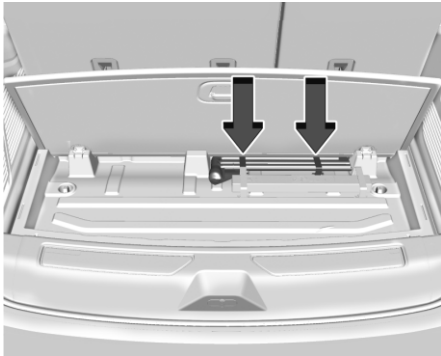

3. Поднимите грузовой пол. Извлеките подъемные инструменты и разместите их рядом с колесом, которое следует заменить.

Используйте следующие инструменты:

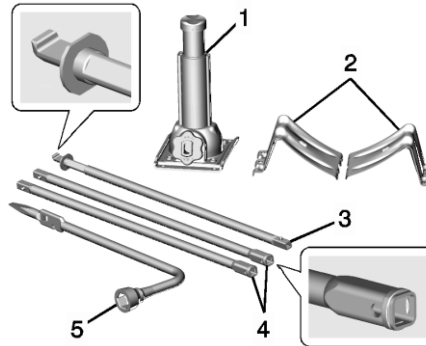

1. Домкрат
 2. Противооткатные упоры
 3. Ручка домкрата
 4. Надставки для ручки домкрата
 5. Колесный гаечный ключ
- Чтобы получить доступ к запасному колесу, см. следующие иллюстрации и инструкции:

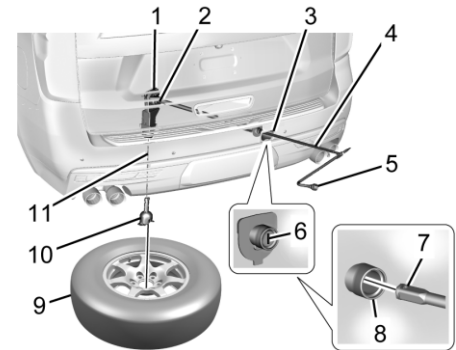

1. Подъемник в сборе
2. Вал подъемника
3. Съемная крышка/отверстие вала подъемника
4. Надставка ручки домкрата
5. Колесный гаечный ключ
6. Замок запасного колеса
7. Конец надставки со стороны подъемника
8. Отверстие для доступа к валу подъемника
9. Запасное колесо (ниппелем вверх)
10. Фиксатор колесного диска
11. Трос подъемника



1. Откройте съемную крышку вала подъемника (3) в бампере, чтобы получить доступ к замку запасного колеса (6).
2. Чтобы снять замок запасного колеса (6), вставьте механический ключ, поверните его по часовой стрелке, а затем извлеките.

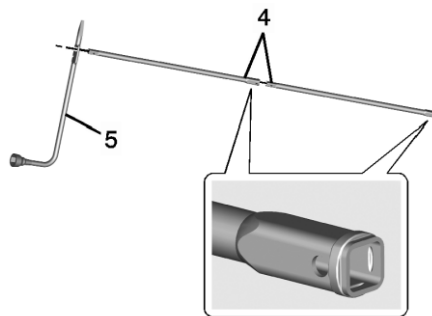

3. Соберите надставки ручки домкрата (4) и колесный гаечный ключ (5), как показано на иллюстрации.

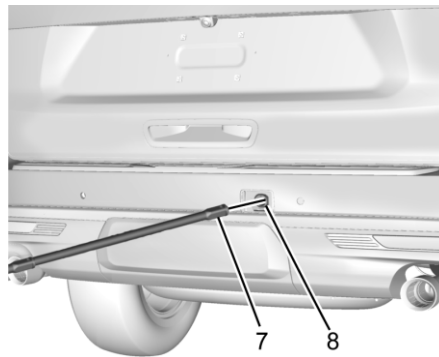

4. Вставьте свободный конец надставки (7) в отверстие в заднем бампере (8) (отверстие для доступа к валу подъемника). Проследите за тем, чтобы конец надставки со стороны подъемника (7) подсоединился к валу подъемника. Оребренный квадратный конец надставки служит для опускания запасного колеса.
5. Вращайте колесный ключ против часовой стрелки, чтобы опустить запасное колесо на землю. Продолжайте вращать ключ, пока колесо не опустится настолько, чтобы его можно было извлечь из-под автомобиля.
6. Вытяните запасное колесо из-под автомобиля.



7. Чтобы получить доступ к фиксатору колесного диска, наклоните колесо к автомобилю, слегка ослабив трос.

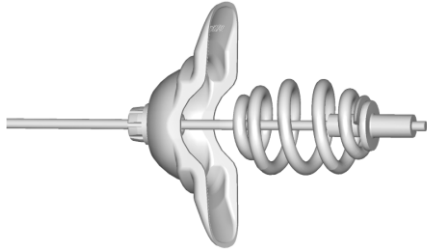

Наклоните фиксатор и протяните его, трос и пружину через центр диска.

8. Поставьте запасное колесо рядом со спущенным.

Удаление спущенного колеса и установка запасного колеса

1. Перед выполнением дальнейших действий выполните проверку безопасности. Дополнительная информация представлена в Если спустило колесо ⇨ 9-49.

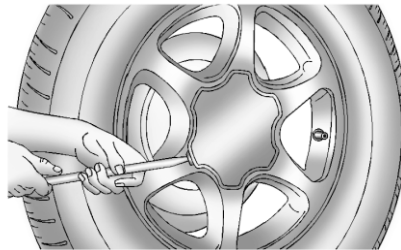

2. Если автомобиль оснащен центральным колпаком, закрывающим крепление диска, вставьте долотообразный конец колесного гаечного ключа в щель на диске и аккуратно извлеките колпак.

Если на диске имеется колпак ступицы с болтовым креплением, отверните пластиковые колпачки гаек, вращая колесный гаечный ключ против часовой стрелки. После извлечения из диска пластиковые колпачки гаек останутся в колпаке ступицы.

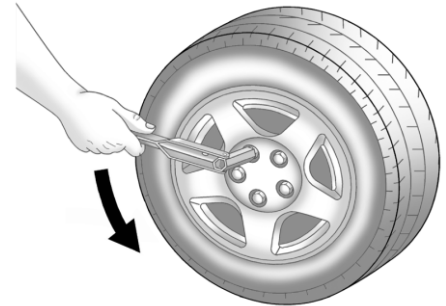

3. С помощью колесного ключа ослабьте все гайки крепления колеса. Вращая колесный ключ против часовой стрелки, ослабьте гайки крепления колеса. Не скручивайте гайки полностью.

ПРЕДУПРЕЖДЕНИЕ!

Во избежание повреждения автомобиля и травм выключите подножку с электроприводом, прежде чем использовать домкрат и помещать предметы под автомобиль. См. Выдвижные подножки с электроприводом ⇨ 1-20.

⚠ ВНИМАНИЕ!

Подъем автомобиля допускается с приложением усилия только в местах установки домкрата, показанных на иллюстрациях. Подъем автомобиля с приложением усилия в его задней части может привести к повреждению рамы и других узлов. Такие повреждения могут не подпадать под действие гарантии на автомобиль.

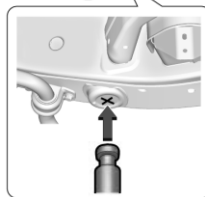
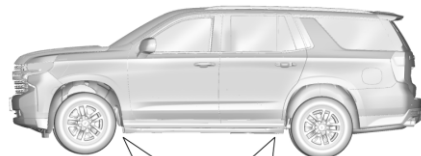

Места установки домкрата под автомобиль

4. Расположите головку домкрата, как показано на иллюстрации, в месте установки домкрата, ближайшем к спущенному колесу. Не допускается устанавливать домкрат в каких-либо других местах.

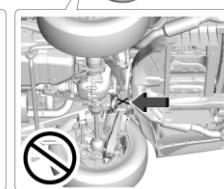
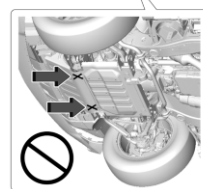

Некоторые места, куда запрещается устанавливать домкрат

⚠ ПРЕДУПРЕЖДЕНИЕ!

Работать под автомобилем, вывешенным с помощью домкрата, опасно. Если автомобиль соскользнет с домкрата, вы можете получить серьезную травму или даже погибнуть. Запрещается залезать под автомобиль, поднятый домкратом и опирающийся только на домкрат.

⚠ ПРЕДУПРЕЖДЕНИЕ!

Подъем автомобиля неправильно установленным домкратом может повредить автомобиль и даже привести к его падению. Во избежание получения травмы и повреждения автомобиля, перед подъемом автомобиля установите подъемную головку домкрата в надлежащее место на кузове.

⚠ ПРЕДУПРЕЖДЕНИЕ!

В домкрате реализована функция, ограничивающая его ход во избежание чрезмерного выдвигания. Когда достигнута предельная высота, при попытке продолжить поднятие ощущается нарастающее сопротивление. Поднятие выше предела может привести к повреждению опорного пальца домкрата и блокировке домкрата в чрезмерно выдвинутом положении или к невозможности полного опускания. Не пытайтесь принудительно продолжить подъем домкратом после достижения предельной высоты.

5. Поднимите автомобиль, вращая колесный гаечный ключ в домкрате по часовой стрелке. Поднимите автомобиль так, чтобы колесо оторвалось от земли и запасное колесо можно было завести в колесную нишу.

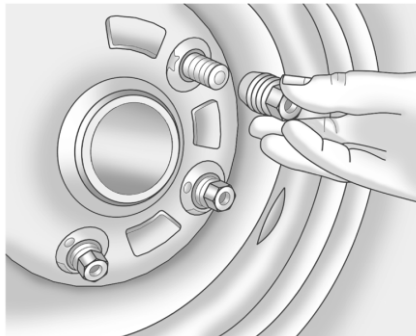

6. Отверните все колесные гайки.
7. Снимите колесо с проколотой шиной.

⚠ ПРЕДУПРЕЖДЕНИЕ!

Ржавчина или грязь на колесе или на деталях его крепления могут со временем вызвать ослабление затяжки колесных гаек. Колесо может быть потеряно, а это может стать причиной аварии. При замене колеса удаляйте любую ржавчину или грязь с мест крепления колеса к автомобилю. В экстренной ситуации можно использовать тряпку или бумажное полотенце; однако, затем необходимо использовать скребок или проволочную щетку для удаления всей ржавчины и грязи.

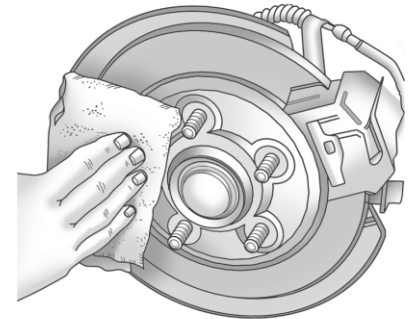

8. Удаляйте любую ржавчину или грязь с колесных болтов, монтажных поверхностей и с запасного колеса.
9. Установите запасное колесо на ступицу.

⚠ ПРЕДУПРЕЖДЕНИЕ!

Запрещается смазывать маслом или смазкой болты или гайки, поскольку гайки могут разболтаться. Тогда колесо может отвалиться, что может привести к аварии.

10. Накрутите колесные гайки. Затяните все гайки от руки. Затем с помощью колесного гаечного ключа затягивайте гайки до тех пор, пока диск не прижмется к ступице.
11. Вращайте колесный ключ против часовой стрелки, чтобы опустить автомобиль. Полностью опустите домкрат.

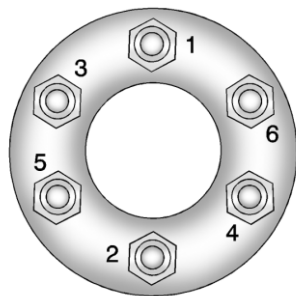

12. Крепко затяните гайки в перекрестной последовательности, как показано на иллюстрации, вращая колесный гаечный ключ по часовой стрелке.

⚠ ПРЕДУПРЕЖДЕНИЕ!

Неправильно затянутые колесные гайки могут привести к разбалтыванию крепления колеса или к его отсоединению. После замены колеса колесные гайки необходимо затянуть колесным гаечным ключом с надлежащим моментом затяжки согласно спецификации. При использовании колесных гаек-секреток, дополнительно устанавливаемых на автомобиль после его продажи, соблюдайте спецификации моментов затяжки этих гаек, указанные изготовителем. Спецификации моментов затяжки фирменных колесных гаек представлены в разделе Заправочные емкости ⌘ 11-3.

⚠ ВНИМАНИЕ!

Неправильно затянутые колесные гайки могут приводить к пульсации тормозных механизмов и к повреждению тормозных дисков. Во избежание выполнения дорогостоящих ремонтов тормозной системы равномерно затягивайте колесные гайки в надлежащем порядке в соответствии со спецификациями затяжки крепежа.

Спецификация моментов затяжки колесных гаек представлена в разделе Заправочные емкости ⌘ 11-3.

Установив на место диск исправного колеса, также установите на место центральный колпак или колпак ступицы с болтовым креплением в зависимости от комплектации автомобиля.

- При установке центрального колпака совместите язычок на колпаке с выемкой в диске. Установить колпак можно только в одном положении. Поместите колпак на диск и нажмите на него так, чтобы колпак встал на свое место со щелчком.
- В случае колпака ступицы с болтовым креплением оденьте пластиковые колпачки на колесные гайки и сначала затяните их от руки по часовой стрелке. Затем выполните затяжку с помощью колесного гаечного ключа до упора.

Хранение спущенного или запасного колеса и инструментов

ПРЕДУПРЕЖДЕНИЕ!

Хранение домкрата, колеса или другого оборудования в пассажирском салоне автомобиля может привести к травмированию людей. При резкой остановке или аварии автомобиля незакрепленное оборудование может нанести кому-нибудь удар. Храните все это оборудование в надлежащем месте.

ПРЕДУПРЕЖДЕНИЕ!

Несоблюдение правил хранения колес может привести к травмированию или повреждению имущества в результате обрыва троса или ослабления крепления колеса. Перед началом движения убедитесь, что колесо надежно закреплено.

ВНИМАНИЕ!

Запасное колесо, как и спущенное, следует хранить ниппелем вверх. Хранение колеса ниппелем вниз может привести к повреждению колеса.

ВНИМАНИЕ!

Подъемник колеса рассчитан на поднятие и опускание при натянутом тросе. Если подъемник необходимо поднять или опустить без прикрепленного к нему колеса, делать это следует только вручную и медленно во избежание поломки механизма. Запрещается применять силовые инструменты.

ПРЕДУПРЕЖДЕНИЕ!

Плохо закрепленное запасное колесо может отсоединиться и стать причиной ДТП. Чтобы исключить возможность травмирования или повреждения имущества, крепить запасное колесо необходимо только тогда, когда автомобиль стоит на ровной поверхности.

Если автомобиль укомплектован колесами размерности 275/60R20 или 275/50R22, спустившее колесо необходимо разместить внутри автомобиля с помощью крепежного ремня спустившего колеса, находящегося в перчаточном ящике. См. пункт «Размещение спустившего колеса внутри автомобиля» далее в этом разделе.

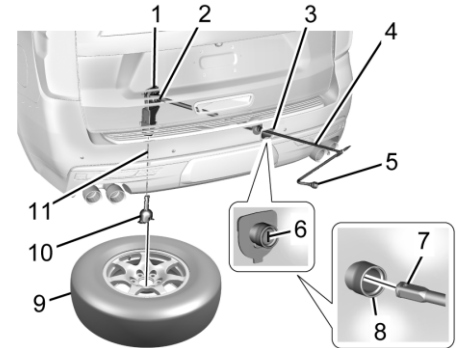

1. Подъемник в сборе
 2. Вал подъемника
 3. Съёмная крышка/отверстие вала подъемника
 4. Надставка ручки домкрата
 5. Колесный гаечный ключ
 6. Замок запасного колеса
 7. Конец надставки со стороны подъемника
 8. Отверстие для доступа к валу подъемника
 9. Запасное колесо (ниппелем вверх)
 10. Фиксатор колесного диска
 11. Трос подъемника
1. Поставьте колесо (9) на землю позади автомобиля ниппелем вверх к задней части.
2. Наклоните колесо к автомобилю.
- Отделите фиксатор колесного диска от направляющего штифта. Пропустите штифт

через центр диска. Наклоните фиксатор вниз через центральное отверстие диска. Убедитесь, что крепежная пластина надежно упирается в диск снизу.

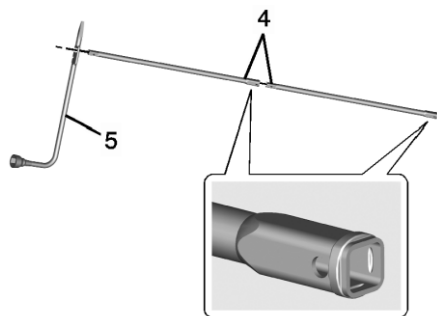

3. Соберите надставки ручки домкрата (4) и колесный гаечный ключ (5).

⚠ ВНИМАНИЕ!

Не рекомендуется использовать с лебедкой пневматические гайковерты или другие аналогичные инструменты, так как это может повредить систему.

Используйте только те инструменты, которые идут в комплекте с лебедкой.

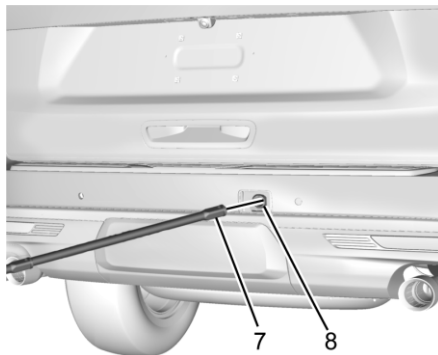

4. Вставьте свободный конец надставки (7) в отверстие в заднем бампере (8) (отверстие для доступа к валу подъемника).

5. Приподнимите колесо. Убедитесь, что крепежная пластина надежно зафиксирована в отверстии в диске.

6. Поднимите колесо и притяните его к днищу автомобиля, вращая колесный ключ по часовой стрелке, пока не услышите два щелчка или дважды не почувствуете пропуск. Трос невозможно перетянуть.

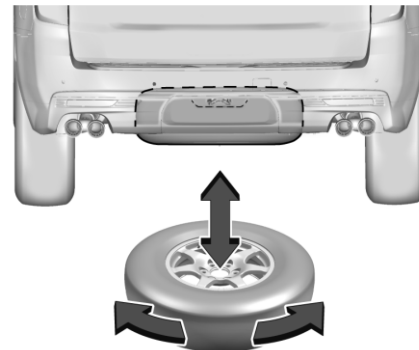

7. Убедитесь, что колесо надежно закреплено. Потяните за колесо, покачайте его и постарайтесь повернуть. Если колесо поддается, подтяните трос ключом.

Проверьте надежность крепления колеса, когда будете в следующий раз согласно предусмотренному регламенту проверять давление воздуха в шине или когда потребуется снять запасное колесо для получения доступа к другим компонентам во время обслуживания.



Правильное размещение



Неправильное размещение

8. Установите на место замок запасного колеса.
9. Установите на место крышку доступа к валу подъемника.

Хранение инструментов

Чтобы поместить инструменты на хранение:

1. Верните инструменты (колесный гаечный ключ, ручку домкрата и ее надставки) в сумку для инструментов.
- С помощью ремней на липучке закрепите сумку для инструментов под грузовым полом в багажнике.
2. Поместите домкрат и противооткатные упоры в декоративную панель на стороне водителя над колесной аркой.
3. Вращайте круглую ручку домкрата до тех пор, пока домкрат не будет надежно закреплен в крепежном кронштейне. Обеспечьте, чтобы штифт крепежного кронштейна оказался в одном из отверстий в основании домкрата.
4. Закройте дверцу в декоративной панели.

Размещение спустившего колеса внутри автомобиля

Если автомобиль укомплектован колесами размерности 275/60R20 или 275/50R22, спустившее колесо необходимо разместить в багажнике автомобиля с помощью крепежного ремня спустившего колеса, находящегося в перчаточном ящике.

1. Поместите инструменты на хранение. См. пункт «Хранение инструментов» ранее в этом разделе.
2. Чтобы обеспечить наличие свободного пространства, достаточного для размещения спустившего колеса, необходимо сложить сиденье третьего ряда. Если сложить сиденье третьего ряда невозможно, размещение спустившего колеса в автомобиле не допускается. В таком случае следует оставить колесо в безопасном месте, чтобы забрать колесо позднее.
3. Обеспечив наличие достаточного свободного пространства в задней части автомобиля, поднимите спустившее колесо и положите его на грузовой пол ниппелем вверх.

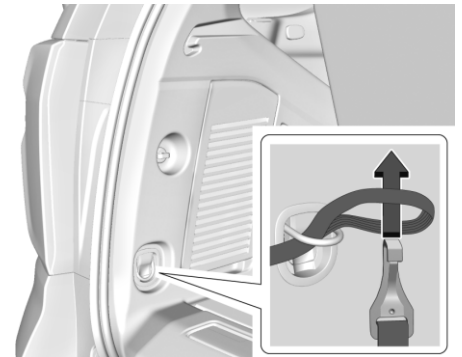

4. Извлеките крепежный ремень спустившего колеса из перчаточного ящика и вставьте петлю крепежного ремня в проушину. Проведите крюк ремня сквозь петлю и потяните за него так, чтобы ремень был надежно прикреплен к проушине.

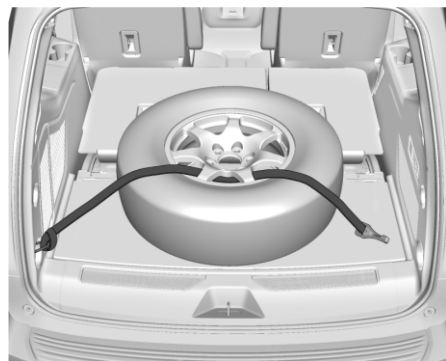

5. Просуньте конец с крючком крепежного ремня сквозь диск, как показано на иллюстрации.

6. Прикрепите крюк к другой грузовой стяжке в задней части автомобиля.

7. Затяните крепежный ремень.

Полноразмерное запасное колесо

Если автомобиль укомплектован полноразмерным запасным колесом, давление в нем в ходе предпродажной подготовки было доведено до нормы, однако со временем давление может снизиться.

Регулярно проверяйте давление воздуха в запасном колесе. Информацию о номинальном давлении воздуха в шинах и нагрузке на автомобиль см. в разделах «Давление воздуха в шинах ⇨ 9-37» и «Предельно допустимые нагрузки на автомобиль ⇨ 8-12». Указания по снятию, установке и хранению запасного колеса см. в разделе «Замена колеса ⇨ 9-56».

После установки на автомобиль запасного колеса сразу же остановитесь и проверьте давление воздуха в запасном колесе. Запасное колесо обладает оптимальными характеристиками на скорости до 112 км/ч (70 миль в час) при рекомендованном давлении накачивания, что позволяет довести поездку до завершения.

Отремонтируйте поврежденное или спустившее дорожное колесо и установите его на место при первой возможности, чтобы в случае необходимости можно было снова воспользоваться запасным колесом. Не смешивайте шины и диски разных типоразмеров: их невозможно смонтировать в единое колесо. Храните запасную шину смонтированной на диске запасного колеса.

ВНИМАНИЕ!

Если запасное колесо установлено на полноприводный автомобиль, не следует двигаться с включенным полным приводом до тех пор, пока спущенное колесо не будет отремонтировано или заменено. Возможны поломки автомобиля, на которые не распространяется гарантия. Когда на автомобиль установлено запасное колесо другого размера, ни в коем случае не следует включать полный привод.

Размерность запасного колеса может отличаться от размерности дорожных колес, изначально установленных на автомобиль. Такое запасное колесо рассчитано на использование на данном автомобиле, поэтому, установив его, можно уверенно продолжать движение. Если запасное колесо установлено на полноприводный автомобиль, двигаться следует только в моноприводном режиме.

Если в автомобиле имеется запасное колесо, не соответствующее по размеру и типу оригинальным дорожным колесам, не включайте такое запасное колесо в перестановку колес.

Если в комплект входит полноразмерное запасное колесо временного пользования, это указано на его боковой стенке. Когда

ЗАПУСК ОТ ДОПОЛНИТЕЛЬНОЙ АКБ

установлено такое запасное колесо, скорость движения не должна превышать 112 км/ч (70 миль в час) или 88 км/ч (55 миль в час) при буксировке прицепа, при номинальном давлении в шине.

Отремонтируйте и установите на место дорожное колесо при появлении удобной возможности, а запасное колесо поместите на хранение для использования в будущем. Если в автомобиле имеется запасное колесо, не соответствующее по размеру и типу оригинальным дорожным колесам, не включайте такое запасное колесо в перестановку колес.

Более подробную информацию об аккумуляторной батарее автомобиля см. в разделе Аккумуляторная батарея ⇨ 9-18. Если аккумуляторная батарея (или батареи) вашего автомобиля разрядилась, то чтобы запустить двигатель, возможно, придется использовать другой автомобиль, соединив параллельно высоковольтными соединительными проводами аккумуляторные батареи обоих автомобилей. Для безопасного запуска автомобиля соблюдайте указанные ниже меры предосторожности.

ПРЕДУПРЕЖДЕНИЕ!

Аккумуляторные батареи травмоопасны. Опасность возникает по следующим причинам:

- Аккумуляторные батареи содержат кислоту, которая может причинить ожоги.
- Аккумуляторные батареи выделяют газ, который может взорваться или воспламениться.
- Аккумуляторные батареи содержат значительную электрическую энергию, которая может причинить ожоги.

Если не выполнить эти меры предосторожности, вы можете получить травму по одной или всем указанным причинам.

ВНИМАНИЕ!

Несоблюдение указанных мер предосторожности может привести к дорогостоящему повреждению автомобиля, на ремонт которого гарантия на автомобиль не распространяется. Попытка запуска автомобиля подталкиванием или буксировкой заканчивается безрезультатно, однако при этом можно повредить автомобиль.

ВНИМАНИЕ!

Если соединительные провода подсоединяют или отсоединяют в неверном порядке, возможно короткое замыкание в электрической цепи и повреждение автомобиля. Условия гарантии на такие ремонты не распространяются. Всегда подсоединяйте и отсоединяйте соединительные провода в надлежащем порядке, убедившись, что провода не касаются друг друга и металлических поверхностей.

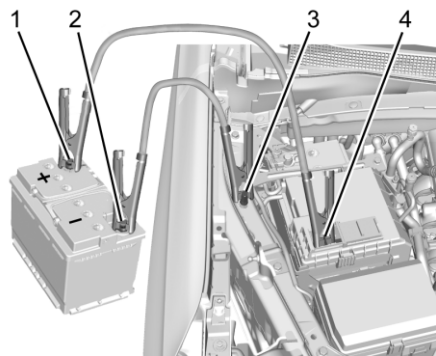

Точки и последовательность подключения

1. Положительный (+) полюсный вывод разряженной аккумуляторной батареи
2. Положительный (+) полюсный вывод заряженной аккумуляторной батареи
3. Отрицательный (-) полюсный вывод заряженной аккумуляторной батареи
4. Место подключения к отрицательному (-) полюсному выводу разряженной аккумуляторной батареи

На автомобиле, от которого осуществляется пуск, необходимо подключиться к положительному (+) и отрицательному (-) полюсному выводу аккумуляторной батареи.

Места подключения к положительному (+) и отрицательному (-) полюсному выводу разряженной аккумуляторной батареи находятся со стороны пассажира.

Положительная клемма для запуска от дополнительной АКБ при разряженной аккумуляторной батарее закрыта крышкой. Сдвиньте крышку, чтобы открыть клемму.

1. Проверьте другой автомобиль. На нем должна быть установлена 12-вольтовая аккумуляторная батарея с подсоединением минуса к кузову.

⚠ ВНИМАНИЕ!

Если на другом автомобиле не установлена 12-вольтовая аккумуляторная батарея с подсоединением минуса к кузову, оба автомобиля могут быть повреждены. Для запуска двигателя вашего автомобиля используйте другой автомобиль, но только с установленной 12-вольтовой аккумуляторной батареей с подсоединением минуса к кузову.

2. В случае автомобиля с дизельным двигателем и двумя аккумуляторными батареями, прежде чем начать, обратите внимание на то, что, особенно при холодной погоде, мощности одной батареи в другом автомобиле может оказаться недостаточно для запуска дизельного двигателя. Если в автомобиле имеется несколько

аккумуляторных батарей, используйте той, которая находится ближе к стартеру, обеспечит снижение электрического сопротивления. Она расположена в задней части моторного отсека с пассажирской стороны.

3. Поставьте оба автомобиля рядом так, чтобы длины соединительных проводов хватало для параллельного соединения двух аккумуляторных батарей, но убедитесь, что кузова автомобилей не соприкасаются. Соприкосновением может быть вызвано нежелательное соединение по массе.

Вы не сможете запустить двигатель своего автомобиля, а неправильное соединение с массой может вывести из строя электрические системы автомобилей.

Во избежание самопроизвольного движения автомобилей сильно затяните стояночные тормоза на обоих автомобилях, участвующих в процедуре запуска двигателя одного из них.

Перед тем, как затянуть стояночный тормоз, установите рычаг селектора автоматической коробки передач в положение P (парковка) или установите рычаг переключения механической коробки передач в нейтральное положение. Если автомобиль оснащен системой полного привода, обязательно установите селектор раздаточной коробки на ведущую передачу, а не в положение N (нейтраль).

⚠ ВНИМАНИЕ!

Если во время запуска двигателя от внешнего аккумулятора будет работать или останется подключенным в розетку питания какое-либо дополнительное оборудование, это может привести к его повреждению. Условия гарантии на такие ремонты не распространяются.

При запуске от дополнительной АКБ следует по возможности выключить или отсоединить от розетки все дополнительное оборудование на обоих автомобилях.

4. Включите зажигание в обоих автомобилях. Отсоедините неиспользуемое дополнительное оборудование от электрических розеток. Выключите радиоприемник и все ненужные фонари. Это поможет избежать образования искр и защитить обе аккумуляторные батареи. Кроме того, это защитит радиоприемник!

5. Откройте капот другого автомобиля и определите положение положительной (+) и отрицательной (-) клемм.

Положительная (+) клемма находится под красной пластиковой крышкой на положительном полюсном выводе батареи. Чтобы получить доступ к положительной (+) клемме, откройте красную пластиковую крышку.

Более подробную информацию о расположении вынесенных положительной (+) и отрицательной (-) клемм см. в разделе «Общий вид моторного отсека ⇨ 9-4».

⚠ ПРЕДУПРЕЖДЕНИЕ!

Электрический вентилятор может включиться и нанести вам травму даже при неработающем двигателе. Следует держать руки, одежду и инструменты в стороне от находящегося под капотом электрического вентилятора.

⚠ ПРЕДУПРЕЖДЕНИЕ!

Использование спичек вблизи аккумуляторной батареи может привести к взрыву паров электролита. Забыв об этом, многие люди уже пострадали, а некоторые потеряли зрение. Если нужно больше света, используйте фонарик.

В электролите аккумуляторной батареи содержится кислота, которая может причинить ожоги. Не проливайте электролит на себя. Если электролит случайно попадет в глаза или на кожу, промойте их водой и сразу же обратитесь к врачу.

⚠ ПРЕДУПРЕЖДЕНИЕ!

Вентиляторы и другие движущиеся детали двигателя могут нанести серьезную травму. Если двигатель автомобиля работает, держите руки в стороне от движущихся деталей.

6. Убедитесь, что изоляция на соединительных проводах цела, не разболтана и не повреждена. В противном случае возможно поражение электрическим током. Автомобили также могут быть повреждены.

Перед подсоединением проводов необходимо знать следующее. Положительную (+) клемму следует соединить с другой положительной (+) клеммой или с вынесенной положительной (+) клеммой, если она имеется на автомобиле. Отрицательную (-) клемму следует соединить с массивной неокрашенной металлической деталью двигателя или с вынесенной отрицательной (-) клеммой, если она имеется на автомобиле.

Запрещается соединять положительную (+) клемму с отрицательной (-) клеммой, в противном случае вы создадите короткое замыкание, которое выведет из строя аккумуляторную батарею, а также, возможно, другие узлы автомобиля.

Запрещается соединять отрицательный (-) провод с отрицательной (-) клеммой разряженной аккумуляторной батареи, поскольку это может привести к образованию искр.

7. Подключите один конец красного положительного (+) провода к вынесенной положительной (+) клемме на автомобиле с разряженной аккумуляторной батареей.

8. Постарайтесь, чтобы другой конец провода не касался металлической поверхности. Подключите его к положительной (+) клемме исправной аккумуляторной батареи. Используйте вынесенную положительную (+) клемму, если она имеется на автомобиле.

9. Подключите один конец черного отрицательного (-) провода к отрицательному полюсному выводу (-) заряженной аккумуляторной батареи.

Используйте вынесенную отрицательную (-) клемму, если она имеется на автомобиле.

Постарайтесь, чтобы другой конец провода не касался ничего до выполнения следующего действия.

10. Подключите один конец отрицательного (-) провода к вынесенному отрицательному (-) полюсному выводу разряженной аккумуляторной батареи.

11. Запустите двигатель автомобиля с исправной аккумуляторной батареей и дайте ему немного поработать.

12. Попытайтесь запустить двигатель автомобиля с разряженной аккумуляторной батареей. Если несколько попыток закончатся неудачей, возможно, потребуется техническое обслуживание.

Отсоединение соединительных проводов

Отключение проводов следует производить в обратном порядке.

После того как двигатель на автомобиле с разрядившейся АКБ будет запущен и провода отсоединены, дайте двигателю поработать несколько минут на холостом ходу.

БУКСИРОВКА АВТОМОБИЛЯ

Транспортировка неисправного автомобиля



ВНИМАНИЕ!

Нарушение правил транспортировки неисправного автомобиля может привести к повреждению различных систем автомобиля. Автомобиль следует закрепить на платформе эвакуатора за колеса специальными ремнями. Запрещается крепить автомобиль ремнями или крюками за раму, днище или элементы подвески, не указанные ниже. Запрещается перемещать автомобиль, если ведущие колеса находятся на земле. Повреждения в этом случае не будут являться гарантийными.



ВНИМАНИЕ!

Автомобиль может быть оснащен электрическим стояночным тормозом и/или электронной системой переключения передач. В случае отсутствия напряжения 12-вольтовой аккумуляторной батареи выключить электромеханический стояночный тормоз и включить нейтральную передачу будет невозможно. В процессе погрузки автомобиля во избежание повреждений следует устанавливать под заблокированные колеса специальные подкатные тележки. Ремонт повреждений, возникших в результате волочения автомобиля, не будет являться гарантийным.

⚠ ВНИМАНИЕ!

Автомобиль может комплектоваться буксировочной проушиной. Нарушение правил использования буксировочной проушины может стать причиной повреждения автомобиля, и в этом случае ремонт не будет являться гарантийным. Если в автомобиле предусмотрена возможность установки буксировочной проушины, используйте ее для погрузки автомобиля на эвакуатор или буксировки на короткое расстояние со скоростью движения пешехода. Буксировочная проушина не предназначена для использования на бездорожье. При использовании буксировочной проушины необходимо включить нейтральную передачу и выключить электромеханический стояночный тормоз.

Если вам необходимо транспортировать вышедший из строя автомобиль, обратитесь за помощью в специализированную транспортную компанию. GM рекомендует использовать для транспортировки неисправного автомобиля эвакуатор. При необходимости используйте аппараты для уменьшения угла заезда.

Буксировочная проушина (если предусмотрена комплектацией), хранится рядом с запасным колесом или домкратом.

Запрещается использовать буксировочную проушину для вытаскивания застрявшего в снегу, грязи, песке или канаве автомобиля. На буксировочной проушине может использоваться правая или левая резьба. Будьте осторожны при установке или снятии буксировочной проушины. При погрузке автомобиля на эвакуатор необходимо включить нейтральную передачу и выключить электромеханический стояночный тормоз.

- Если в автомобиле реализован режим автоматойки и применяется питание от 12-вольтовой батареи, см. пункт «Режим автоматойки» раздела «Автоматическая коробка передач ↻ 8-23» и переведите трансмиссию автомобиля в состояние N (нейтраль).
- Если 12-вольтовая батарея разрядится и/или двигатель не запустится, автомобиль не сможет двигаться. Попробуйте запустить двигатель автомобиля от дополнительной АКБ. См. раздел «Запуск от дополнительной АКБ ↻ 9-67», а если удастся выполнить запуск от дополнительной АКБ, повторите процедуру «Режим автоматойки».
- Если запуск от дополнительной АКБ выполнить не удастся, автомобиль не сможет двигаться. Если колеса автомобиля не прокручиваются, во

избегание повреждений следует использовать специальные подкатные тележки под колеса.

Передние точки крепления

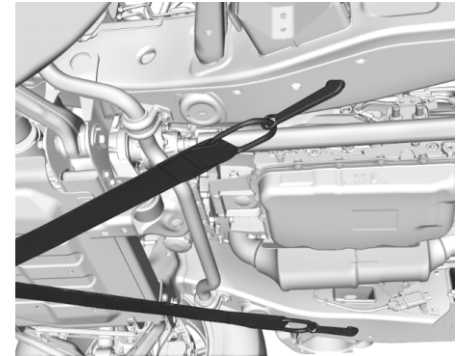

Автомобиль оснащен специальными точками крепления, служащими для его втягивания на плоскую платформу для перевозки легковых автомобилей с ровной поверхности дороги. Не используйте эти точки крепления, чтобы вытянуть автомобиль из снега, грязи и песка.

УХОД ЗА ВНЕШНИМ ВИДОМ АВТОМОБИЛЯ

Замки

Замки смазаны на заводе. Используйте средства для размораживания только при крайней необходимости; после применения таких средств смажьте замок консистентной смазкой. См. Рекомендуемые жидкости и смазочные материалы ⇨ 10-12.

Мойка автомобиля

Чтобы сохранить лакокрасочное покрытие автомобиля в хорошем состоянии, регулярно мойте его в закрытом помещении или в тени.

ВНИМАНИЕ!

Не используйте чистящие средства на основе нефтепродуктов, а также едкие или абразивные средства, так как это может привести к повреждению лакокрасочного покрытия, металлических и пластмассовых деталей. В случае повреждения автомобиля на них не распространяются условия гарантии. Разрешенные средства для чистки автомобиля можно получить у своего дилера. Соблюдайте все указания изготовителя в отношении надлежащего использования продукта, необходимых мер предосторожности и правильной утилизации любого средства для ухода за автомобилем.

ВНИМАНИЕ!

Не пользуйтесь автомобильными мойками, у которых моющие форсунки находятся ближе 30 см (12 дюймов) от поверхности кузова автомобиля. Использование оборудования, работающего под давлением более 8 274 кПа (1 200 фунтов/кв. дюйм) может привести к повреждению или сколу лакокрасочного покрытия или отслаиванию наклеек.

В случае использования автоматической мойки соблюдайте инструкции по мойке автомобиля. Необходимо снять очиститель ветрового стекла и, если имеется в комплектации, очиститель заднего стекла. Снимите все аксессуары, которые могут быть повреждены или создают помехи установке для мытья автомобилей. Тщательно ополосните автомобиль перед мойкой и после нее, чтобы полностью удалить все чистящие средства. Если оставить чистящие средства на высыхающей поверхности, они могут образовать пятна. Вытрите насухо отделочное покрытие мягкой чистой замшей или хлопчатобумажным полотенцем во избежание появления царапин на поверхности и пятен от воды.

Очистка компонентов под капотом

ВНИМАНИЕ!

Не следует использовать моющее оборудование высокого давления для очистки компонентов в моторном отсеке, на которых имеется значок . Это может привести повреждению, на которое не распространяются условия гарантии.

Растворители и агрессивные чистящие средства могут повредить компоненты под капотом. Следует избегать применения этих химикатов.

Рекомендуется применять только воду.

С осторожностью можно использовать мойку под давлением. Необходимо соблюдать следующие требования:

- Давление воды должно быть не выше 14 000 кПа (2000 фунт/кв. дюйм).
- Температура воды должна быть ниже 80 °C (180 °F).
- Следует использовать распылительную форсунку с углом распыления 40 градусов и шире.
- Форсунку следует удерживать на расстоянии не менее 30 см (1 фут) от всех поверхностей.

Уход за лакокрасочным покрытием

Не рекомендуется наносить какие-либо дополнительные защитные покрытия или выполнять обработку кузова воском. В случае обнаружения повреждения лакокрасочного покрытия необходимо обратиться к дилеру для проведения оценки повреждения и его устранения.

Посторонние материалы, такие как хлорид кальция и другие соли, средства для таяния льда, дорожное масло и битум, древесный сок, птичий помет, химикаты из промышленных дымовых труб и пр., могут повредить лакокрасочное покрытие кузова автомобиля, если они долго остаются на окрашенных поверхностях.

Автомобиль следует вымыть как можно скорее. При необходимости используйте неабразивные чистящие вещества, на упаковке которых указано, что они безопасны для окрашенных поверхностей и удаляют посторонние вещества.

В некоторых случаях можно вручную наносить воск или проводить полировку, чтобы удалить налет с лакокрасочного покрытия. Для получения дополнительной информации о рекомендованных чистящих средствах следует обращаться к дилеру.

Не используйте воск или полироль на незащищенных поверхностях из пластмассы, искусственной кожи или резины, на наклейках, элементах отделки, имитирующих дерево, а также на

окрашенных поверхностях, так как это может привести к их повреждению.

ВНИМАНИЕ!

Автоматическая обработка или агрессивная полировка базовой краски/прозрачного лака может привести к повреждению лакокрасочного покрытия. Используйте только неабразивный воск и полироль, предназначенные для базовой краски/прозрачного лака покрытия автомобиля.

Чтобы отделочное красочное покрытие выглядело как новое, храните автомобиль в гараже или, по возможности, под чехлом.

Защита наружных блестящих металлических молдингов

ВНИМАНИЕ!

Несвоевременная очистка и защита наружных блестящих молдингов может привести к образованию белых разводов или точечной коррозии. Условия гарантии на такое повреждение не распространяются.

Используемые на автомобиле блестящие металлические накладки изготовлены из алюминия, хрома или нержавеющей стали. Для предотвращения повреждений необходимо строго выполнять следующие инструкции по очистке:

- Перед нанесением моющего раствора убедитесь, что молдинг прохладный на ощупь.
- Используйте для очистки молдингов из алюминия, хрома или нержавеющей стали только рекомендованные чистящие средства. Некоторые моющие средства содержат сильные кислоты или щелочи и могут вызвать повреждение молдингов.
- Концентрированные моющие средства следует разводить, строго следуя инструкциям производителя.
- Не используйте моющие средства, которые не предназначены для ухода за автомобилем.
- После мойки нанесите на автомобиль неабразивный воск для защиты и продления срока службы финишного покрытия молдинга.

Очистка наружной светотехники, орнаментов, наклеек и молдингов

Для чистки внешних световых приборов, рассеивателей, элементов орнамента, наклеек и молдингов используйте только теплую или холодную воду, мягкую тряпку и специальный автомобильный шампунь.

Соблюдайте инструкции, приведенные выше в параграфе "Мойка автомобиля" этого раздела.

Плафоны фонарей выполнены из пластика и некоторые из них имеют защитное покрытие от ультрафиолета. Не чистите и не протирайте их всухую.

Не используйте с плафонами фонарей следующее:

- Абразивные или щелочесодержащие средства.
- Жидкости омывателя или другие моющие средства с более высокой концентрацией, чем это рекомендовано производителем.
- Растворители, спирты, топливо или другие жесткие моющие средства.
- Скребки для льда или другие твердые предметы.
- Предлагаемые на рынке накладки или колпаки во время включения фар, по причине чрезмерного нагрева.

⚠ ВНИМАНИЕ!

Несоблюдение требований по очистке фонарей надлежащим образом может привести к повреждению плафона фонаря, на которое не будут распространяться условия гарантии на автомобиль.

⚠ ВНИМАНИЕ!

Использование воска на матовой черной отделке полос может придать поверхности глянец и приведет к неоднородному покрытию. Матовые полосы необходимо очищать только с использованием мыльного раствора.

Воздухозаборники

Во время мойки автомобиля очищайте грязь с воздухозаборников, между капотом и ветровым стеклом.

Жалюзи радиатора



Автомобиль может быть оснащен жалюзи радиатора, которые повышают эффективность расхода топлива. Очищайте жалюзи радиатора от мусора, снега и льда. Если загорелась сигнальная лампа проверки двигателя, проверьте отсутствие мусора, снега или льда в жалюзи радиатора.

Щетки стеклоочистителей лобового и заднего стекла

Очистите снаружи лобовое стекло чистящим средством для стекол.

Очистите резиновые щетки стеклоочистителей тряпкой, не оставляющей волокон, или бумажным полотенцем, смоченным жидкостью для омывателя лобового стекла или мягким моющим средством.

Тщательно промойте лобовое стекло после чистки щеток стеклоочистителя. Следы от насекомых, дорожная сажа, сок растений и отложения химикатов после автомобильных моек/обработок воском могут приводить к скрипу щеток стеклоочистителя.

Замените щетки стеклоочистителей, если они изношены или повреждены. Повреждения могут возникнуть вследствие эксплуатации автомобиля в условиях повышенной запыленности, под воздействием песка, соли, повышенных температур, лучей солнца, снега и в результате обледенения.

Резиновые уплотнители

Если смазывать резиновые уплотнители дверных проемов смазкой для уплотнителей, они прослужат дольше, обеспечат более надежную герметизацию, не будут прилипать и скрипеть. Смазывайте резиновые уплотнители не менее одного раза в год. В условиях жаркого, сухого климата может потребоваться более частая смазка. Удалить черные следы от уплотнителей с поверхности лакокрасочного покрытия можно, потерев это место чистой тряпкой. См. Рекомендуемые жидкости и смазочные материалы ↻ 10-12.

Шины

Для чистки шин используйте жесткую щетку с чистящим средством для шин.

ВНИМАНИЕ!

Использование продуктов обработки шин на основе нефти может привести к повреждению отделочного красочного покрытия и/или шин. После нанесения средства для обработки шин всегда стирайте с окрашенных поверхностей кузова автомобиля случайно попавшие туда брызги/капли аэрозольного средства.

Диски и колпаки колес

Для очистки колес используйте мягкую чистую ткань и слабый мыльный раствор. После тщательного ополаскивания чистой водой вытрите диски насухо мягким чистым полотенцем. После этого можно нанести воск.

ВНИМАНИЕ!

Хромированные колесные диски и хромированные колпаки могут быть повреждены, если автомобиль не мыть после езды по дорогам, на которых разбрызгивали хлористый магний, хлорид или хлористый кальций. Данные реагенты используют на запыленных и покрытых льдом дорогах. Всегда после воздействия загрязнений мойте хромированные покрытия водой с мылом.

ВНИМАНИЕ!

Во избежание повреждения поверхности дисков и колпаков колес не используйте концентрированные мыльные растворы, химикаты, абразивные средства для полировки, чистящие средства или щетки. Применяйте только рекомендованные GM чистящие средства. Избегайте мойки автомобиля в автоматических автомойках, в которых используются чистящие щетки для шины/дисков из карбида кремния. Это может привести к повреждению дисков. Ремонт в этом случае не будет являться гарантийным.

Тормозная система

Осмотрите шланги и трубопроводы гидропривода тормозной системы. Они должны быть надежно закреплены, не должны иметь перегибов, подтеканий, трещин, потертостей и прочих дефектов. Проверьте тормозные колодки на наличие признаков износа, проверьте состояние поверхностей дисков. Проверьте колодки барабанных тормозных механизмов на наличие признаков износа или трещин. Осмотрите остальные элементы тормозной системы.

Детали рулевого управления, подвески и шасси

Не реже одного раза в год осматривайте рулевое управление, подвеску и ходовую часть на наличие повреждений, ослабших креплений, отсутствие деталей или наличие признаков повышенного износа.

Осмотрите магистрали и шланги усилителя рулевого управления на надежность крепления и сочленений, наличие перегибов, разгерметизации, трещин, истирания и прочих дефектов.

Осмотрите защитные резиновые чехлы шарниров равных угловых скоростей и проверьте наличие признаков разгерметизации сальников полуосей.

Шаровые опоры рычагов управления являются необслуживаемыми.

Смазка деталей кузова

Смазывайте все цилиндры замков, петли капота, петли подъемной двери, петлю стальной крышки топливозаправочной горловины и подножки с электроприводом, за исключением деталей, выполненных из пластмассы. Если смазывать резиновые уплотнители дверных проемов силиконовым вазелином, нанося его чистой тряпкой, уплотнители прослужат дольше, обеспечат более надежную герметизацию, не будут прилипать и скрипеть.

Техническое обслуживание днища кузова



ВНИМАНИЕ!

Избегайте мойки рамы автомобиля под давлением. Применение средств мойки под высоким давлением может привести к удалению защиты от коррозии и повреждению автомобиля.

Очищайте днище кузова от коррозионных загрязнений не реже двух раз в год (весной и осенью). Для этого промывайте его обычной водой без добавления чистящих средств. Тщательно промывайте места скопления грязи. При наличии подножки с электроприводом выдвиньте ее, а затем промойте все соединения и щели под высоким давлением.

Не направляйте струю воды под давлением на сальники раздаточной коробки и (или) редукторов переднего и заднего моста. Вода под давлением может проникнуть через сальники внутрь и смешаться с маслом. Наличие воды в масле приведет к снижению ресурса раздаточной коробки и (или) мостов. Загрязненное водой масло следует заменить.

Повреждение листового металла

Если автомобиль поврежден и требует ремонта или замены листового металла, убедитесь, что в мастерской кузовного ремонта на отремонтированные или замененные детали наносят антикоррозионный материал для восстановления защиты от коррозии.

Фирменные сменные детали будут защищены от коррозии для сохранения гарантии на автомобиль.

Повреждение лакокрасочного покрытия

Во избежание развития коррозии мелкие сколы и царапины следует оперативно устранять специальными маскирующими средствами, которые можно приобрести у дилера. Большие зоны повреждений лакокрасочного покрытия можно отремонтировать в кузовной мастерской и в окрасочном цеху у дилера.

Пятна на лакокрасочном покрытии от химикатов

Находящиеся в воздухе агрессивные вещества могут оседать на панелях кузова и вступать в химическую реакцию с лакокрасочным покрытием, приводя к появлению на его поверхности круглых выцветших и неравномерно распределенных темных пятен. См "Уход за лакокрасочным покрытием" в данном разделе выше.

Уход за салоном автомобиля

Чтобы избежать появления царапин от абразивного воздействия мелких частиц грязи и пыли, необходимо регулярно очищать салон автомобиля. Перед применением чистящих средств прочтите все инструкции по обеспечению безопасности, приведенные на наклейке упаковки, и соблюдайте их. Откройте двери и окна на время чистки салона, чтобы обеспечить необходимую вентиляцию. Краска газет и темной одежды может пачкать элементы обивки салона.

ВНИМАНИЕ!

Попавшие на элементы обивки салона кремы для рук, солнцезащитные кремы и средства от насекомых (репелленты) следует немедленно удалять, в противном случае они могут повредить обивку.

ВНИМАНИЕ!

Во избежание повреждения материалов обивки салона следует выбирать чистящие средства в соответствии с типом очищаемого материала. Разбрызгивайте чистящее средство непосредственно на тряпку, которую вы будете использовать для чистки. Не распыляйте чистящее средство на ручки и клавиши переключателей.

При использовании жидких мыльных чистящих средств их следует разбавлять согласно инструкциям изготовителя.

ВНИМАНИЕ!

Во избежание повреждений:

- Запрещается использовать лезвие или любые другие острые предметы для удаления загрязнений с любых поверхностей салона
- Не используйте щетки с жесткой щетиной.
- Не растирайте очищаемые поверхности слишком интенсивно и не прикладывайте чрезмерных усилий.
- Не мочите открытые элементы электрооборудования.
- Не следует использовать стиральные порошки или средства для посудомоечных машин, содержащие обезжиривающие ингредиенты. Не следует использовать растворы сильнодействующего или натриевого мыла.
- Не следует сильно пропитывать жидкостью обивку салона во время чистки.
- Не допускается использование растворителей или чистящих средств, содержащих растворители.

⚠ ВНИМАНИЕ!

- Не используйте ароматизированные влажные салфетки или салфетки, пропитанные отбеливающим средством. Не используйте салфетки, если при использовании они окрашиваются в цвет очищаемого материала или как-то изменяют его внешний вид.
- Не используйте ароматизированные или гелеобразные дезинфицирующие средства для рук. При попадании дезинфицирующего средства на детали обивки салона следует немедленно очистить поверхность куском мягкой ткани, смоченной в слабом мыльном растворе.

Стекла

Для чистки необходимо использовать смоченную в воде салфетку из микрофибры. Стирайте оставшиеся на поверхности капли чистой сухой тканью. При необходимости после мойки обычной водой для лучшего очищения можно использовать специальные средства для чистки стекла.

⚠ ВНИМАНИЕ!

Чтобы не допустить образования царапин, не следует мыть автомобильное стекло абразивными чистящими средствами. Абразивные и агрессивные чистящие средства могут повредить нагревательные элементы на заднем стекле.

В течение первых трех-шести месяцев эксплуатации мойте ветровое стекло водой, чтобы уменьшить склонность к запотеванию.

Облицовка динамика

Аккуратно очистите поверхность вокруг облицовки динамика пылесосом, чтобы не повредить динамик. Используйте для удаления пятен слабый мыльный раствор.

Декоративные молдинги

Загрязнившиеся декоративные молдинги следует очищать.

- Если загрязнение несильное, протрите это место губкой или куском мягкой неворсистой ткани, смоченной в воде.
- Если загрязнение сильное, используйте для очистки раствор мыла в теплой воде.

Виниловые/резиновые коврики Если автомобиль укомплектован виниловыми или резиновыми ковриками пола, используйте смоченную в воде мягкую тряпку и (или)

щетку для удаления пыли и грязи. Для более тщательной очистки используйте слабый мыльный раствор.

⚠ ПРЕДУПРЕЖДЕНИЕ!

Запрещается использовать чистящие средства, содержащие силикон, воск, а также чистящие средства, увеличивающие блеск виниловых/резиновых напольных ковриков. Такие средства могут необратимо изменить внешний вид и фактуру виниловых/резиновых ковриков и сделать их скользкими. В процессе управления автомобилем нога может соскользнуть, вы можете потерять контроль, в результате чего произойдет авария. Это может привести к травмированию людей.

Ткань, коврики, замша

Для начала пропылесосьте салон, используя насадку с мягкой щеткой.

Насадку с вращающейся щеткой следует использовать только для чистки ковриков пола. Перед чисткой постарайтесь убрать как можно больше грязи вручную:

- Пролитую жидкость необходимо удалить, аккуратно промокнув ее бумажной салфеткой. Продолжайте промакивать, пока загрязнение удаляется.

- Твердые загрязнения необходимо удалять вручную, насколько это возможно, прежде чем использовать пылесос.

Чтобы произвести чистку:

1. Смочите кусок неворсистой, неокрашающей ткани в обычной воде. Во избежание засорения ткани обивки или ковров ворсом рекомендуется использовать кусок ткани из микроволокна.

2. Хорошо отожмите тряпку.

3. Начните чистку с наружной кромки загрязнения и осторожно протирайте к его середине. Время от времени складывайте тряпку и поворачивайте ее чистой стороной к очищаемой поверхности, чтобы избежать втирания грязи.

4. Продолжайте аккуратно вытирать загрязненную поверхность до тех пор, пока тряпка не перестанет загрязняться.

5. Если полностью удалить грязь не удалось, используйте слабый мыльный раствор, который необходимо затем смыть только простой водой.

Если удалить грязь полностью не удалось, может потребоваться прибегнуть к использованию специальных чистящих средств или пятновыводителей. Перед использованием имеющегося в продаже чистящего средства для обивки или пятновыводителя проверьте на небольшом скрытом участке ткани ее цветостойкость. В

случае образования разводов следует очистить всю поверхность обивки или ковров.

По окончании чистки для удаления излишков влаги можно использовать бумажные салфетки.

Очистка полированных деталей и дисплеев информационно-развлекательной системы

Для ухода за полированными поверхностями и дисплеями используйте салфетки из микрофибры. Сначала щеткой с мягкой щетиной удалите грязь, которая может поцарапать поверхность. Затем протрите поверхность салфеткой из микрофибры.

Не допускается использовать с этой целью средства для чистки окон или растворители. Время от времени мойте салфетку из микрофибры отдельно от остальных вещей в слабом мыльном растворе.

Запрещается использовать отбеливатели и кондиционеры. Перед использованием салфетку необходимо хорошо прополоскать и высушить.

ВНИМАНИЕ!

Не закрепляйте на дисплее никакие предметы с помощью присоски. Это может привести к повреждению, на которое не распространяются условия гарантии.

Приборная панель, кожаные, виниловые, прочие пластиковые поверхности, матовые окрашенные поверхности и поверхности с открыто-пористой отделкой натуральным деревом

Для очистки рукояток и углублений на панели приборов используйте щетку с мягкой щетиной. Для удаления пыли и легких загрязнений используйте кусок мягкой ткани из микроволокна. Если необходима более тщательная очистка, смочите кусок мягкой ткани из микрофибры в слабом мыльном растворе.

ВНИМАНИЕ!

Обильное смачивание может повредить кожу, особенно перфорированную, а также другие материалы обивки. После завершения очистки протрите поверхности таких материалов, чтобы удалить излишки воды, и дождитесь, пока они не высохнут самостоятельно. Не допускается использовать нагрев, пар или пятновыводители. Не используйте для ухода за кожными сиденьями спиртосодержащие средства или растворители. Не следует использовать чистящие средства, содержащие силикон или воск. Чистящие средства, содержащие указанные вещества, могут необратимо изменить внешний вид и фактуру кожи и других мягких материалов обивки, поэтому использовать их не рекомендуется.

Не следует использовать чистящие средства, повышающие блеск, особенно для чистки панели приборов. Увеличение отражающей способности обивки панели может в определенной ситуации ухудшить обзор через ветровое стекло.

⚠ ВНИМАНИЕ!

Использование освежителей воздуха может повредить пластмассовые и окрашенные поверхности. При попадании освежителя воздуха на пластмассовую или окрашенную поверхность следует немедленно очистить ее куском мягкой неворсистой ткани, смоченной в слабом мыльном растворе. На повреждения, вызванные освежителями воздуха, условия гарантии не распространяются.

Багажная крышка и сетка

В случае соответствующей комплектации мойте в теплой воде с добавлением несильного чистящего средства. Не допускается использовать хлорсодержащие отбеливатели. Прополоскайте в холодной воде и высушите.

Уход за ремнями безопасности

Держите ремни безопасности чистыми и сухими.

⚠ ПРЕДУПРЕЖДЕНИЕ!

Не отбеливайте и не окрашивайте ленту ремня безопасности. Это может значительно ослабить тканое полотно. В случае аварии ремни могут не обеспечить надлежащей защиты. Для очистки и промывки ремней безопасности используйте только мягкое мыло и теплую воду. Дайте тканому полотну просохнуть.

Напольные коврики

⚠ ПРЕДУПРЕЖДЕНИЕ!

Если напольный коврик неправильного размера или неправильно уложен, он может помешать нажатию на педали. Помехи, ограничивающие доступ к педалям, могут приводить к неожиданному разгону и/или увеличению дистанции торможения, что может привести к аварии и к травме. Убедитесь, что напольный коврик не мешает нажатию педалей.

Руководствуйтесь следующими рекомендациями по использованию ковриков пола:

- Фирменные коврики пола спроектированы с учетом особенностей конструкции вашего автомобиля. Если необходимо заменить коврики пола, рекомендуется приобретать сертифицированные GM

коврики. Напольные коврики, не утвержденные компанией GM, могут не совпасть по размерам или препятствовать нажатию педали акселератора или тормоза. Обязательно убедитесь, что напольные коврики не мешают движению педалей.

- Не следует класть коврик на пол под ногами водителя, если не предусмотрена возможность его крепления.
- Укладывайте напольные коврики надлежащей стороной вверх. Не переворачивайте коврики.
- Ничего не кладите сверху на напольный коврик со стороны водителя.
- Со стороны водителя должен находиться только один напольный коврик.
- Не кладите напольные коврики один поверх другого.

Снятие и замена напольных ковриков

Потяните вверх за заднюю часть напольного коврика со стороны водителя, чтобы отсоединить его от фиксаторов и снять.

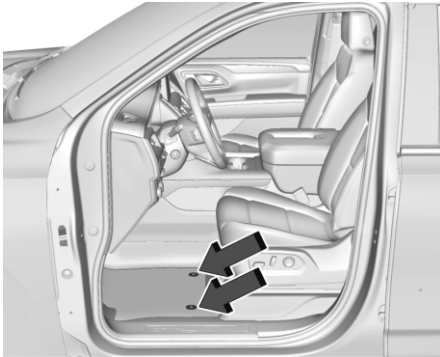

Установите коврик на место. Для этого совместите отверстия напольного коврика, предназначенные для фиксаторов, и фиксаторы коврика, а затем закрепите их. Убедитесь, что напольный коврик надлежащим образом закреплен на месте. Убедитесь, что коврик не препятствует нажатию педалей.

Очистка резиновых напольных ковриков (всесезонные коврики и напольные покрытия)

Информацию о чистке см. разделе «Виниловые/резиновые коврики», Уход за салоном автомобиля ↻ 9-77.

10

РЕМОНТ И ТЕХНИЧЕСКОЕ ОБСЛУЖИВАНИЕ

- ОБЩИЕ СВЕДЕНИЯ10-2
- ГРАФИК ТЕХНИЧЕСКОГО
ОБСЛУЖИВАНИЯ10-3
- РЕГЛАМЕНТ ТЕХНИЧЕСКОГО
ОБСЛУЖИВАНИЯ10-6
- ДОПОЛНИТЕЛЬНОЕ ТЕХНИЧЕСКОЕ
ОБСЛУЖИВАНИЕ И УХОД 10-10
- РЕКОМЕНДУЕМЫЕ ЖИДКОСТИ,
СМАЗОЧНЫЕ МАТЕРИАЛЫ И
ЗАПАСНЫЕ ЧАСТИ10-12

ОБЩИЕ СВЕДЕНИЯ

Автомобиль – это важное приобретение. Данный раздел содержит требования по уходу за автомобилем. Предложенный план техобслуживания поможет вам избежать крупных затрат на ремонт автомобиля, связанный с игнорированием или неправильным уходом за автомобилем. Он также поможет сохранить оценочную стоимость автомобиля в случае угона. Ответственность за выполнение всех требуемых процедур по техобслуживанию возлагается на владельца.

В штате вашего дилера имеются квалифицированные техники, который могут проводить требуемые работы по техобслуживанию с использованием оригинальных взаимозаменяемых частей. Они используют современные инструменты и оборудование, обеспечивающие быструю и точную диагностику. Многие дилеры работают в вечернее и субботнее время, предоставляют бесплатный автотранспорт и услуги по составлению графиков необходимых сервисных работ по Интернету.

Ваш дилер осознает, насколько важно устанавливать конкурентоспособные расценки на услуги по обслуживанию и ремонту. С помощью квалифицированных техников дилер проводит текущее техническое обслуживание, например, замену масла и перестановку колес, а также дополнительные операции по

обслуживанию, например, шин, тормозов, аккумуляторов и щеток стеклоочистителей.

ОСТОРОЖНО

Повреждения, связанные с неправильным техобслуживанием, могут привести к дорогостоящему ремонту и не покрываться гарантией на автомобиль. Для поддержания автомобиля в надлежащем рабочем состоянии важно соблюдать периодичность технического обслуживания, проводить проверки и осмотры, использовать рекомендуемые жидкости и смазочные средства. Не допускайте применения химических веществ, не рекомендованных GM, для промывки автомобиля. Использование промывочных жидкостей, растворителей, очистителей или смазочных материалов, не рекомендованных GM, может повредить автомобиль и привести к дорогостоящему ремонту, который не покрывается гарантией на автомобиль.

За перестановку колес и выполнение обязательных сервисных работ отвечает владелец автомобиля. Мы рекомендуем обращаться к вашему дилеру для выполнения этих видов техобслуживания через каждые 10 000 км. Правильное техническое обслуживание помогает содержать автомобиль в надлежащем

рабочем состоянии, экономить топливо и снижать уровень выбросов.

Потребность в обслуживании автомобилей может различаться в зависимости от режима их эксплуатации. Для некоторых автомобилей проверки и сервисные работы требуется проводить более часто. Дополнительные процедуры обязательного техобслуживания – Стандартное техобслуживание предназначено для автомобилей, которые:

- Перевозят пассажиров и грузы в пределах допустимых норм, указанных на этикетке с информацией о шинах и допустимой загрузке. См. Предельно допустимые нагрузки на автомобиль ↻ 8-12.
- Перемещаются по дорогам с улучшенным покрытием, с учётом установленного скоростного режима.
- Заправляются топливом рекомендованного типа. См. Рекомендованные виды топлива ↻ 8-65.

Ознакомьтесь с информацией в разделе "Дополнительные процедуры обязательного техобслуживания – Стандартное техобслуживание".

Дополнительные процедуры обязательного техобслуживания – Расширенное техобслуживание предназначено для автомобилей, которые:

- Эксплуатируются преимущественно в интенсивном городском потоке в жаркую погоду.

ГРАФИК ТЕХНИЧЕСКОГО ОБСЛУЖИВАНИЯ

- Эксплуатируются преимущественно в гористой или высокогорной местности.
- Используются для езды на высокой скорости или участвуют в соревнованиях.
- Используются в качестве такси, полицейских автомобилей или в службе доставки.

Ознакомьтесь с информацией в разделе "Дополнительные процедуры обязательного техобслуживания – Расширенное техобслуживание".

ВНИМАНИЕ!

Проведение работ по техобслуживанию может быть сопряжено с опасностью и стать причиной серьезных травм. Работы по техобслуживанию проводите только при наличии требуемой информации, подходящего инструмента и оборудования. В противном случае убедитесь, что у вашего дилера данные работы выполняет квалифицированный техник. См. Самостоятельное выполнение работ по техническому обслуживанию ↪ 9-2.

Расписание технического обслуживания

Проверки и операции, выполняемые владельцем

- Проверьте уровень моторного масла. См. Моторное масло ↪ 9-5.

Раз в месяц

- Проверьте давление накачки шин, в том числе запасного колеса. См. Давление воздуха в шинах ↪ 9-37.
- Проверить степень износа шин. См. Осмотр шин ↪ 9-43.
- Проверить уровень жидкости омывателя ветрового стекла. См. Жидкость омывателя ↪ 9-15.

Замена моторного масла

При появлении на экране сообщения CHANGE ENGINE OIL SOON (ПОДХОДИТ СРОК ЗАМЕНЫ МАСЛА В ДВИГАТЕЛЕ) следует заменить моторное масло и фильтр в ближайшие 1 000 км пробега. Если автомобиль эксплуатируется в оптимальных условиях, индикатор ресурса моторного масла может не подавать сигнал о необходимости замены масла до года. Моторное масло и фильтр необходимо заменять не реже одного раза в год, и после этого необходимо переустановить (обнулить) систему контроля срока службы моторного масла. Выполнить эти операции может квалифицированный персонал на

предприятии дилера. Если случайно произошел сброс системы контроля срока службы моторного масла, обслуживание автомобиля надо выполнить не более чем через 5 000 км после последнего обслуживания. После замены масла следует сбросить показания счетчика ресурса масла. См. Система контроля срока службы моторного масла ↪ 9-7.

Замена воздушного фильтра двигателя

Если появляется сообщение «REPLACE AT NEXT OIL CHANGE (ЗАМЕНИТЕ ПРИ СЛЕДУЮЩЕЙ ЗАМЕНЕ МАСЛА)», воздушный фильтр двигателя следует заменить при следующей замене моторного масла. Если появляется сообщение «REPLACE ENGINE AIR FILTER SOON (ПРИБЛИЖАЕТСЯ СРОК ЗАМЕНЫ ВОЗДУШНОГО ФИЛЬТРА ДВИГАТЕЛЯ)», воздушный фильтр двигателя следует заменить как можно скорее. После замены воздушного фильтра двигателя необходимо сбросить счетчик его ресурса. См. Счетчик ресурса воздушного фильтра двигателя ↪ 9-8.

Длительная работа на холостых оборотах

Если автомобиль эксплуатируется в режиме, предусматривающем длительную работу двигателя на холостых оборотах, один час работы на холостых оборотах

приравняется к 53 км пробега. См. информацию о счетчике моточасов в параграфе Информационный центр водителя (DIC) (Расширенная комплектация) ⇨ 4-36 или Информационный центр водителя (DIC) (Базовая комплектация) ⇨ 4-34.

Осушитель кондиционера (замена через каждые пять лет)

Обслуживание кондиционера необходимо проводить один раз в пять лет. В обслуживание входит замена осушителя, обеспечивающая продолжительность и эффективность работы системы. Такое обслуживание может быть комплексным. Обратитесь к своему дилеру.

Перестановка колес и обязательное техобслуживание через каждые 10 000 км

Выполните перестановку колес, если это рекомендуется для данного автомобиля, и выполните следующие операции. См. Перестановка шин ⇨ 9-43.

- Проверьте уровень масла в двигателе и процентное отношение для ресурса масла. При необходимости замените масло и масляный фильтр двигателя и сбросьте показания системы контроля ресурса моторного масла. См. Моторное масло ⇨ 9-5 и Система контроля срока службы моторного масла ⇨ 9-7.
- Проверьте ресурс воздушного фильтра в

процентах. При необходимости замените воздушный фильтр и сбросьте счетчик его ресурса. См. Счетчик ресурса воздушного фильтра двигателя ⇨ 9-8.

- Проверьте уровень охлаждающей жидкости двигателя. См. Система охлаждения ⇨ 9-10.
- Проверьте уровень жидкости омывателя ветрового стекла. См. Жидкость омывателя ⇨ 9-15.
- Проверьте давление накачки шин, в том числе запасного колеса. См. Давление воздуха в шинах ⇨ 9-37.
- Проверьте степень износа шин. См. Осмотр шин ⇨ 9-43.
- Визуально проверьте отсутствие течи жидкостей.
- Проверить тормозную систему. См. Уход за внешним видом автомобиля ⇨ 9-72.
- Не менее одного раза в год визуально проверьте компоненты рулевого управления, подвески и шасси на отсутствие повреждений, включая трещины и разрывы на резиновых чехлах, ослабленные и отсутствующие детали, следов износа. См. Уход за внешним видом автомобиля ⇨ 9-72. Смазывайте детали подвески и рулевого управления не реже чем при каждой второй замене масла (если предусмотрены фитинги для консистентной смазки).
- Осмотрите надежность крепления, качество соединений и зажимных

элементов рулевого привода с усилием, отсутствие течи, трещин, следов износа и т.п.

- Визуально проверьте отсутствие на полуосях и ведущих валах следов повышенного износа, течи смазочных материалов и/или повреждений, включая: вмятины или трещины на трубах, плотность посадки шарнира равных угловых скоростей или карданного вала, трещины на чехлах или отсутствие чехлов, ослабленные или отсутствующие хомуты чехлов, повышенный зазор в центральном подшипнике, ослабленные или отсутствующие зажимы и течи в сальниках.
- Проверьте компоненты системы пассивной безопасности. См. Проверка системы безопасности ⇨ 2-25.
- Визуально проверьте отсутствие повреждений и течи в топливной системе включая систему улавливания паров топлива (EVAP). Визуально проверьте правильность крепления, соединения, прокладывания, а также исправное состояние всех топливопроводов, паропроводов и шлангов.
- Визуально проверьте отсутствие ослабленных и поврежденных деталей в системе выпуска и на прилегающих к ней тепловых экранах.
- Смазать элементы кузова. См. Уход за внешним видом автомобиля ⇨ 9-72.
- Проверьте стояночный тормоз и

парковочный механизм автоматической коробки передач. См. Проверка стояночного тормоза и механизма парковки Р ↻9-20.

- Проверьте педаль акселератора на отсутствие повреждений, чрезмерного усилия и застревания. Замените, если необходимо.
- Визуально проверьте газовый упор на отсутствие следов износа, трещин и иных повреждений. Проверьте возможность удержания упора в открытом положении. Если упор плохо удерживает крышку в открытом положении, выполните сервисное обслуживание газового упора. См. Газовые упоры ↻9-21.
- Осмотрите состояние рамы и уплотнителя люка в крыше (если имеется). См. Вентиляционный люк крыши ↻1-28.
- Проверьте работу крепления запасного колеса и при необходимости смажьте. См. Замена колеса ↻9-56.
- Осмотрите запасное колесо и убедитесь, что оно надежно закреплено под автомобилем. Попробуйте подвигать и повернуть колесо. Если запасное колесо двигается, затяните крепление по мере необходимости. См. Замена колеса ↻9-56.

Тяжелые условия эксплуатации, требующие более частого обслуживания*

- Автомобили общественного транспорта, военного назначения или коммерческого применения, включая:
 - Автомобили скорой помощи, полиции и аварийно-спасательной службы.
 - Автомобили гражданского назначения, например, малотоннажные грузовые автомобили, внедорожники и легковые автомобили, используемые в военных целях.
 - Автомобили техпомощи, например, тягачи и эвакуаторы одного автомобиля или любые автомобили, которые постоянно используются для буксировки прицепов или других грузов.
 - Интенсивно используемые в коммерческих целях автомобили, например, автомобили курьерской службы, автомобили частных охранных служб или любые другие автомобили, работающие круглосуточно.
 - Любые автомобили, постоянно эксплуатируемые в зонах с повышенным содержанием в воздухе песка и пыли, например, на нефтетрубопроводах и в аналогичных местах.
- Автомобили, регулярно используемые для коротких поездок на расстояния до 6 км. Необходимость замены масла и фильтра показывает индикатор срока службы моторного масла. В тяжелых условиях

эксплуатации индикатор может включиться раньше 10 000 км пробега. Индикатор не реагирует на пыль в масле, поэтому если автомобиль эксплуатируется при повышенной запыленности, замена масла и фильтра может требоваться раньше чем через каждые 10 000 км.

*Примечание: При эксплуатации в перечисленных выше экстремальных условиях может потребоваться более часта замена свечей зажигания. Ваш авторизованный дилер GM поможет определить наиболее подходящие интервалы техобслуживания конкретно для вашего автомобиля.

Дополнительные процедуры обязательного техобслуживания – Расширенное техобслуживание

Каждые 70 000 км

- Замените масло и фильтр АКПП.

Каждые 70 000 км

- На автомобиле с постоянным полным приводом: замените масло раздаточной коробки. Не направляйте струю воды под высоким давлением прямо на раздаточную коробку и/или наружные сальники переднего/заднего моста. Вода под высоким давлением может проникнуть через уплотнения и загрязнить масло. Загрязненное масло сокращает срок службы раздаточной коробки и/или ведущих мостов и подлежит замене.

РЕГЛАМЕНТ ТЕХНИЧЕСКОГО ОБСЛУЖИВАНИЯ

Ответственность за проведение периодического техобслуживания автомобиля и ведение соответствующей документации лежит на владельце. Вы должны иметь документальное подтверждение того, что автомобиль своевременно проходил техническое обслуживание в полном соответствии с регламентом изготовителя.

Периодичность обслуживания определяется пробегом автомобиля или же сроком службы, в зависимости от того, что наступит раньше	Пробег, км (x 1000)	3	10	20	30	40	50	60	70	80	90	100	110	120	130	
	Срок службы, месяцы	6	12	24	36	48	60	72	84	96	108	120	132	144	156	
Свечи зажигания	(4)		I	I	R	I	I	R	I	I	R	I	I	R	I	
Двигатель и КПП: проверка наличия подтеканий и уровня эксплуатационных жидкостей.		I	I	I	I	I	I	I	I	I	I	I	I	I	I	
Ремень привода навесных агрегатов: проверка и при необходимости регулировка натяжения.		I	I	I	I	I	I	I	I	I	I	I	I	I	I	
Ремень привода навесных агрегатов: замена.		Каждые 240 000 км														
Проверка и при необходимости замена шланга.			I		I		I		I		I		I		I	
Воздушный фильтр ДВС: заменить фильтрующий элемент.	(5)	I	I	R	I	R	I	R	I	R	I	R	I	R	I	
Топливный фильтр (внешний) бензинового двигателя: замена. (если имеется) (1) (2)		I	R	R	R	R	R	R	R	R	R	R	R	R	R	
Подвеска двигателя: Проверка наличия повреждений и усадки.				I			I			I			I			
Подвеска системы выпуска: Проверка наличия повреждений и усадки.		I	I	I	I	I	I	I	I	I	I	I	I	I	I	
Топливный шланг: проверка.		I			I			I			I			I		

Обозначения:

I - контролировать и при необходимости произвести регулировку, очистку, затяжку, смазку, долив эксплуатационных жидкостей и заменить вышедшие из строя детали;

Замена и ремонт являются дополнительными услугами и эти работы оплачиваются владельцем автомобиля;

R - заменить;

(1) Если автомобиль эксплуатируется в тяжелых условиях требуется более частое техническое обслуживание: См. условия эксплуатации стр. 12 сервисной книжки или в Руководстве по эксплуатации;

(2) См. раздел "ЭКСПЛУАТАЦИОННЫЕ МАТЕРИАЛЫ" в Руководстве по эксплуатации;

(4) При использовании топлива, не соответствующего рекомендованному качеству, может потребоваться осмотр при каждом техническом обслуживании и замена в два раза чаще чем при обычном ТО. Данные работы являются дополнительными при проведении ТО. Требования к топливу изложены в Руководстве по эксплуатации;

(5) Если автомобиль эксплуатируется на грунтовых дорогах, его следует проверять через 7500 км или 6 месяцев эксплуатации. При необходимости произведите ремонт, чистку или замену.

РЕГЛАМЕНТ ТЕХНИЧЕСКОГО ОБСЛУЖИВАНИЯ (продолжение)

Ответственность за проведение периодического техобслуживания автомобиля и ведение соответствующей документации лежит на владельце. Вы должны иметь документальное подтверждение того, что автомобиль своевременно проходил техническое обслуживание в полном соответствии с регламентом изготовителя.

Периодичность обслуживания определяется пробегом автомобиля или же сроком службы, в зависимости от того, что наступит раньше	Пробег, км (x 1000)	3	10	20	30	40	50	60	70	80	90	100	110	120	130	
	Срок службы, месяцы	6	12	24	36	48	60	72	84	96	108	120	132	144	156	
Замена моторного масла.	(1) (2) (4)	R	R	R	R	R	R	R	R	R	R	R	R	R	R	
Замена фильтра моторного масла.	(1)	При каждой замене моторного масла. В сложных (экстремальных) условиях эксплуатации каждые 5 000км.														
Шланг продувки угольного адсорбера: Проверить на засорение.		I	I	I	I	I	I	I	I	I	I	I	I	I	I	
Угольный адсорбер: Замена.		При постоянной эксплуатации в сложных условиях (на неровных, запыленных дорогах). Каждые 10 000км.														
Проверка уровня жидкости в системе охлаждения и наличия подтеканий.		I	I	I	I	I	I	I	I	I	I	I	I	I	I	
Замена охлаждающей жидкости и проверка наличия подтеканий.	(2) (3)	I	I	I	I	I	I	I	I	I	I	I	I	I	I	
Шланги, штуцеры, радиатор и насос ОЖ: проверка уровня и подтеканий.		I		I		I		I		I		I		I		
Проверка работы системы кондиционера.	(*)	I	I	I	I	I	I	I	I	I	I	I	I	I	I	
Воздушный фильтр салона (кондиционер воздуха): замена	(7)	I	I	I	R	I	I	R	I	I	R	I	I	R	I	
Тканевая защита воздухозаборника кондиционера: Проверить на засорение.			I		I		I		I		I		I		I	
Проверка на герметичность раздаточной коробки.		I	I	I	I	I	I	I	I	I	I	I	I	I	I	
При постоянном использовании полного привода (4x4) заменяйте масло раздаточной коробки.	(2)	Каждые 3 года или 70 000км пробега														

Обозначения:

I - контролировать и при необходимости произвести регулировку, очистку, затяжку, смазку, долив эксплуатационных жидкостей и заменить вышедшие из строя детали;

Замена и ремонт являются дополнительными услугами и эти работы оплачиваются владельцем автомобиля;

R - заменить;

(1) Если автомобиль эксплуатируется в тяжелых условиях требуется более частое техническое обслуживание: См. условия эксплуатации стр. 12 сервисной книжки или в Руководстве по эксплуатации;

(2) См. раздел "ЭКСПЛУАТАЦИОННЫЕ МАТЕРИАЛЫ" в Руководстве по эксплуатации;

(3) Замена через каждые 150 000 км или 5 лет.

(4) При наличии индикатора остаточного ресурса жизни моторного масла необходимо руководствоваться фактическими показаниями индикатора, в зависимости от условий эксплуатации. Периодичность замены моторного масла может быть сокращена.

(7) Более частое техническое обслуживание требуется для автомобилей, эксплуатируемых в запыленной местности.

(*) Ресивер-осушитель заменяется раз в пять лет.

РЕГЛАМЕНТ ТЕХНИЧЕСКОГО ОБСЛУЖИВАНИЯ (продолжение)

Ответственность за проведение периодического техобслуживания автомобиля и ведение соответствующей документации лежит на владельце. Вы должны иметь документальное подтверждение того, что автомобиль своевременно проходил техническое обслуживание в полном соответствии с регламентом изготовителя.

Периодичность обслуживания определяется пробегом автомобиля или же сроком службы, в зависимости от того, что наступит раньше	Пробег, км (x 1000)	3	10	20	30	40	50	60	70	80	90	100	110	120	130	
	Срок службы, месяцы	6	12	24	36	48	60	72	84	96	108	120	132	144	156	
КПП (все модификации): проверка уровня масла и при необходимости доливка. (2)		I	I	I	I	I	I	I	I	I	I	I	I	I	I	
Трансмиссионное масло автоматической коробки передач (2)		См. сноску (8) ниже														
Передний и задний мост: проверка уровня масла.		I	I	I	I	I	I	I	I	I	I	I	I	I	I	
Передний и задний мост: замена масла. (1) (2)		Каждые 120 000 км.														
Тормозные колодки и диски: проверка износа. (5)		I	I	I	I	I	I	I	I	I	I	I	I	I	I	
Накладки: проверка износа. (5)		I	I	I	I	I	I	I	I	I	I	I	I	I	I	
Тормозные магистрали (трубопроводы и шланги): проверка герметичности		I	I	I	I	I	I	I	I	I	I	I	I	I	I	
Тормозная жидкость: проверить уровень жидкости, если он ниже минимума - устранить течь и заменить тормозную жидкость. (1) (2) (4)		I	I	R	I	R	I	R	I	R	I	R	I	R	I	
Стояночная тормозная система: проверить и отрегулировать. Смазка шарниров и тросов.		I	I	I	I	I	I	I	I	I	I	I	I	I	I	
Шаровые опоры и рычаги подвески: оценка зазоров и повреждений.		I	I	I	I	I	I	I	I	I	I	I	I	I	I	

Обозначения:

I - контролировать и при необходимости произвести регулировку, очистку, затяжку, смазку, долив эксплуатационных жидкостей и заменить вышедшие из строя детали;

Замена и ремонт являются дополнительными услугами и эти работы оплачиваются владельцем автомобиля;

R - заменить;

(1) Если автомобиль эксплуатируется в тяжелых условиях требуется более частое техническое обслуживание: См. условия эксплуатации стр. 12 сервисной книжки или в Руководстве по эксплуатации;

(2) См. раздел "ЭКСПЛУАТАЦИОННЫЕ МАТЕРИАЛЫ" в Руководстве по эксплуатации;

(4) Замена каждые 15 000 км или 1 раз в год при эксплуатации в тяжелых и сложных условиях:

- Езда при холмистой местности и в горах;

- Частая езда с прицепом;

(5) Более частое техническое обслуживание требуется при тяжелых условиях: езда на короткие расстояния, частое вождение на малой скорости в условиях пробок, езда по грунтовым дорогам;

(8) Замена масла в автоматической коробке передач требуется при эксплуатации:

- в нормальных условиях через каждые 140 000 км;

- в тяжелых условиях каждые 70 000 км.

РЕГЛАМЕНТ ТЕХНИЧЕСКОГО ОБСЛУЖИВАНИЯ (продолжение)

Ответственность за проведение периодического техобслуживания автомобиля и ведение соответствующей документации лежит на владельце. Вы должны иметь документальное подтверждение того, что автомобиль своевременно проходил техническое обслуживание в полном соответствии с регламентом изготовителя.

Периодичность обслуживания определяется пробегом автомобиля или же сроком службы, в зависимости от того, что наступит раньше	Пробег, км (x 1000)	3	10	20	30	40	50	60	70	80	90	100	110	120	130
	Срок службы, месяцы	6	12	24	36	48	60	72	84	96	108	120	132	144	156
Передние и задние амортизаторы: проверка крепления деталей и подтекания масла.		I	I	I	I	I	I	I	I	I	I	I	I	I	I
Шины: проверка давления воздуха, износа и повреждений, при необходимости перестановка. Проверка момента затяжки колесных болтов. (6) Проверить углы установки колес, если отмечается отклонения от нормы.		I	I	I	I	I	I	I	I	I	I	I	I	I	I
Кузов и днище: проверка целостности лакокрасочного покрытия и наличия следов коррозии.		I	I	I	I	I	I	I	I	I	I	I	I	I	I
Ремни безопасности: проверка ремней, замков и креплений, их работы и момента затяжки соединений.		I	I	I	I	I	I	I	I	I	I	I	I	I	I
Уплотнитель стекла передней боковой двери: нанесите фирменную силиконовую смазку GM из аэрозольного баллончика на внутреннюю и нижнюю манжеты уплотнителя, по которым скользит стекло. Силиконовую смазку следует наносить на вертикальную переднюю и заднюю часть уплотнителя стекла.		I		I		I		I		I		I		I	
Электрооборудование: проверка кодов неисправности с помощью диагностического прибора.		I	I	I	I	I	I	I	I	I	I	I	I	I	I
Световые приборы и звуковой сигнал: проверка.		I	I	I	I	I	I	I	I	I	I	I	I	I	I
Очистители и омыватель ветрового стекла: проверка положения щеток и при необходимости их промывка.		I	I	I	I	I	I	I	I	I	I	I	I	I	I
Регулировка блок-фар: проверка направления световых пучков.			I				I				I				I
Сапун топливного бака: проверка проходимости.				I			I			I			I		

Обозначения:

I - контролировать и при необходимости произвести регулировку, очистку, затяжку, смазку, долив эксплуатационных жидкостей и заменить вышедшие из строя детали;

Замена и ремонт являются дополнительными услугами и эти работы оплачиваются владельцем автомобиля;

R - заменить;

(6) Состояние шин следует проверять до запуска двигателя, а давление воздуха в шинах - при каждой заправке топливного бака или, по крайней мере, один раз в месяц (с использованием манометра).

ДОПОЛНИТЕЛЬНОЕ ТЕХНИЧЕСКОЕ ОБСЛУЖИВАНИЕ И УХОД

Автомобиль – это важное приобретение, правильное обслуживание которого поможет избежать последующих дорогостоящих ремонтов. Для поддержания эксплуатационных характеристик автомобиля может потребоваться проведение дополнительных операций.

Мы рекомендуем доверить проведение этих работ в вашему дилеру – квалифицированные техники дилерской компании разбираются в вашем автомобиле лучше всех. Ваш дилер может также провести тщательную оценку на основании многоточечного осмотра, чтобы порекомендовать, когда вашему автомобилю может потребоваться уход.

Задача представленного ниже перечня позиций заключается в том, чтобы объяснить, какие виды техобслуживания и условия могут указывать на необходимость проведения сервисных работ.

Аккумуляторная батарея

Аккумулятор 12 В обеспечивает питание для запуска двигателя и работы дополнительного электрического оборудования.

- Чтобы не допустить отказа в работе или при запуске двигателя, поддерживайте полную рабочую мощность аккумулятора.
- Квалифицированные техники дилерской компании используют диагностическое оборудование для проверки состояния

аккумулятора и следят за отсутствием следов коррозии на соединениях и проводке.

Ремни

- Ремни необходимо заменять при наличии с их стороны ненормальных шумов (скрип, свист) или если на них видны трещины, признаки отслоения и другие повреждения.
- Проверку состояния, регулировку натяжения и при необходимости замену ремней следует производить в авторизованном сервисном центре.

Тормозная система

Тормоза останавливают автомобиль, и являются ключевым фактором безопасного вождения.

- К признакам износа тормозов относятся такие шумы, как скрип, скрежет или визг тормозов, а также затрудненное торможение.
- В распоряжении квалифицированных техников дилера имеются инструменты и оборудование для проверки состояния тормозов и детали рекомендуемого качества, созданные специально для вашего автомобиля.

Жидкости

Поддержание необходимого уровня жидкостей и использование рекомендованных жидкостей обеспечивают защиту систем и компонентов автомобиля. Информацию о рекомендуемых компаниями GM жидкостях см. в разделе Рекомендуемые жидкости и смазочные материалы ⌘ 10-12.

- Уровень моторного масла и жидкости омывателя ветрового стекла следует проверять во время каждой заправки топлива.
- Индикаторные лампы в комбинации приборов могут загораться, указывая, что уровень понизился, и жидкости необходимо долить.

Шланги

По шлангам переносятся жидкости. Шланги необходимо регулярно проверять и следить за отсутствием трещин и течи. С помощью многоточечного осмотра ваш дилер может проверять состояние шлангов и рекомендовать, когда их следует заменить.

Лампы

Важно чтобы фары, задние фонари и стоп-сигналы находились всегда исправном состоянии, чтобы вы могли видеть и вас могли видеть на дороге.

- Признаками необходимости обслуживания фары являются снижение яркости света,

неспособность освещать пространство, наличие трещин или повреждений. Стоп-сигналы следует регулярно проверять, чтобы быть уверенным в том, что они включаются во время торможения.

- С помощью многоточечного осмотра ваш дилер может проверять состояние ламп и отмечать любые неполадки.

Амортизаторы и стойки

Амортизаторы и стойки участвуют в обеспечении плавности хода автомобиля.

- К признакам износа могут относиться вибрация рулевого колеса, толчки/качание во время торможения, увеличение дистанции торможения или неравномерный износ протектора шин.
- В процессе многоточечного осмотра квалифицированные техники дилера могут визуально проверить отсутствие на амортизаторах и стойках следов течи, пропускающие уплотнения или повреждения и могут посоветовать, если требуются сервисные работы.

Шины

Необходимо следить за правильным давлением в шинах, выполнять перестановку и балансировку колес. Правильный уход за шинами позволяет сэкономить деньги и топливо и может уменьшить риск выхода шин из строя. экономичности и уменьшает риск разрушения шин.

- Признаками необходимости замены шин являются появление трех или более видимых индикаторов износа, корд или ткань, которые проглядывают через резину, трещины или порезы в протекторе или боковинах, а также вздутие или растрескивание шины.
- Квалифицированные техники дилера могут проверить и порекомендовать шины надлежащего качества. Ваш дилер может также выполнить балансировку колес/шин, которая обеспечит плавный ход автомобиля на любой скорости. Ваш дилер имеет в наличии и обслуживает шины известных марок.

Уход за автомобилем

С помощью продуктов по уходу за автомобилем, предлагаемых вашим дилером, ваш автомобиль будет всегда выглядеть, как новый. Информацию о способах чистки и защиты интерьера и кузова автомобиля см. в разделах Уход за салоном автомобиля ☞ 9-77 и Уход за внешним видом автомобиля ☞ 9-72.

Углы установки колес

Углы установки колес являются решающим фактором, от которого зависят оптимальный износ и рабочие характеристики шин.

- Признаками, указывающими на необходимость регулировки углов установки колес, являются увод автомобиля в сторону, неустойчивое

поведение автомобиля или неравномерный износ шин.

- В распоряжении вашего дилера имеется необходимое оборудование для правильной регулировки колес.

Ветровое стекло

Чистое и прозрачное ветровое стекло обеспечит безопасность, надлежащий внешний вид и наилучшую обзорность.

- Признаками повреждения являются царапины, трещины и сколы.
- Квалифицированные техники дилера могут проверить состояние ветрового стекла, порекомендовать и выполнить замену, если это необходимо.

Щетки стеклоочистителей

Щетки стеклоочистителей необходимо чистить и содержать в хорошем состоянии, чтобы обеспечить хорошую видимость.

- Признаками износа являются появление непрочищенных полос и пропусков на ветровом стекле, изношенная или потрескавшаяся резина.
- Квалифицированные техники дилера могут проверить состояние щеток и заменить в случае необходимости.

РЕКОМЕНДУЕМЫЕ ЖИДКОСТИ, СМАЗОЧНЫЕ МАТЕРИАЛЫ И ЗАПАСНЫЕ ЧАСТИ

Рекомендуемые жидкости и смазочные материалы

Эта часть раздела о техническом обслуживании относится к автомобилям с бензиновым двигателем.

Рабочие жидкости и смазки, указанные ниже по названию, артикулу или техническим характеристикам, включая не перечисленные здесь рабочие жидкости и смазки, можно приобрести у вашего дилера.

Применение	Рабочая жидкость / смазочный материал
Автоматическая коробка передач	Жидкость для автоматической коробки передач DEXRON ULV.
Смазка для шасси	Смазка, соответствующая требованиям NLGI № 2, категории LB или GC-LB.
Охлаждающая жидкость двигателя	Использовать смесь 50/50 чистой питьевой воды и новой охлаждающей жидкости DEX-COOL. См. Система охлаждения ☛ 9-10.
Моторное масло	Моторное масло необходимой вязкости SAE, сертифицированное на соответствие спецификации dexos1. Рекомендуется полностью синтетическое масло ACDelco dexos1. См. Моторное масло ☛ 9-5.
Передний/задний мост	Обратитесь к своему дилеру.
Гидравлическая тормозная система	DOT 4 - Гидравлическая тормозная жидкость.
Цилиндры замков, петли капота, оси петель дверей салона, подножки с электроприводом, петли задней подъемной двери, петля дверцы топливозаправочной горловины.	Многоцелевая смазка Superlube. Обратитесь к своему дилеру.
Гидропривод тормозной системы	Обратитесь к своему дилеру.

Использование	Жидкость/смазочный материал
Уплотнители кузова	Уплотнители, смазочный материал. Обратитесь к своему дилеру.
Жидкость для омывания стёкол	Автомобильная стеклоомывающая жидкость, отвечающая местным требованиям по температуре замерзания.

Запасные части для технического обслуживания

Сменные части, название, номер или характеристики которых указаны ниже, можно получить у дилера.

Компонент	Номер по каталогу GM	Номер по каталогу ACDelco
Воздушный фильтр двигателя		
С воздушным фильтром высокой емкости	84121219	A3244C
Без воздушного фильтра высокой емкости	84121217	A3246C
Фильтр моторного масла	12707246	Pf63
Фильтр салонного воздуха	13540923	CF206C
Свечи	12622441	41-114

Деталь	Номер по каталогу GM	Номер по каталогу ACDelco
Щетки стеклоочистителей		
Сторона водителя – 55 см	84278338	-
Сторона переднего пассажира – 55 см	84278338	-
Щетка очистителя заднего стекла – 33 см	84215609	-

11

ТЕХНИЧЕСКИЕ ДАННЫЕ

-
- ИДЕНТИФИКАЦИОННЫЕ ДАННЫЕ АВТОМОБИЛЯ11-2
 - ДАННЫЕ АВТОМОБИЛЯ11-3

Идентификационные данные автомобиля

Идентификационный номер автомобиля (VIN)



VIN-код, являющийся официальным идентификатором автомобиля, указан на панели приборов под ветровым стеклом рядом с передней стойкой кузова со стороны водителя. Его можно увидеть снаружи через ветровое стекло. Идентификационный номер автомобиля (VIN-код) также указан на табличке с сертификационными данными, в паспорте транспортного средства и в свидетельстве о регистрации транспортного средства.

Идентификационные данные двигателя

Восьмой знак в VIN – это код двигателя. С помощью данного кода идентифицируются двигатель автомобиля, технические характеристики и запасные части. Описание кодов двигателя см. в «Характеристиках двигателя», раздел Заправочные емкости ↗ 11-3.

Маркировка запасных частей

На размещенной на центральной стойке кузова наклейке с данными о сертификации может быть нанесен крупный штрих-код, отсканировав который можно получить следующую информацию:

- Идентификационный номер автомобиля (VIN)
- Обозначение модели
- Информация о лакокрасочном покрытии
- Заводские опции

Если штрих-код на наклейке отсутствует, эту же информацию можно найти на наклейке внутри перчаточного ящика.

Данные автомобиля**Заправочные емкости**

Следующие ориентировочные объёмы приведены в метрических и британских единицах измерения. См. Рекомендуемые жидкости и смазочные материалы ☞ 10-12.

Если автомобиль оснащен дизельным двигателем, см. дополнительное руководство по дизельному двигателю Duramax.

Назначение	Объёмы	
	Метрические единицы	Британские единицы
Хладагент для кондиционера	Тип и количество хладагента, необходимое для кондиционера, указаны на соответствующей табличке под капотом. За более подробной информацией следует обратиться к дилеру.	
Система охлаждения двигателя*	14,8 л	15,6 кварты
Моторное масло с фильтром	7,6 л	8,0 кварты
Топливный бак	90,8 л	24,0 галл
Масло для раздаточной коробки	1,5 л	1,6 кварты
Трансмиссионное масло для редуктора заднего моста	1,5 л	1,6 кварты
Момент затяжки гайки колеса	190 N*m	140 фунт-футов
Приведены ориентировочные данные заправочных объёмов. При добавлении необходимо соблюдать уровень согласно данному руководству. После заполнения следует проверить уровень.		
*Заправочная емкость системы охлаждения двигателя указана с учетом объема всей системы и ее компонентов.		

Характеристики двигателя

Двигатель	Код VIN	Зазор между электродами свечи
5,3 л V8 (L84)	D	0,95-1,10 мм (0,037-0,043 дюйма)
Зазоры свечей зажигания задаются изготовителем. Выполнять регулировку зазоров в свечах не рекомендуется, так как это может привести к их повреждению.		

**Расположение приводного ремня
двигателя**

Если автомобиль оснащен дизельным двигателем, см. дополнительное руководство по дизельному двигателю Duramax.

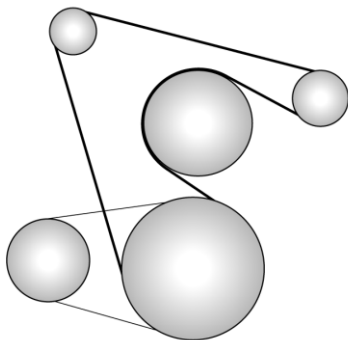

Двигатель объемом 5,3 л

12

ИНФОРМАЦИЯ О КЛИЕНТЕ

-
- ИНФОРМАЦИЯ О КЛИЕНТЕ 12-2
 - ЗАПИСЬ ДАННЫХ АВТОМОБИЛЯ
И КОНФИДЕНЦИАЛЬНОСТЬ 12-2
 - СИСТЕМА ЭКСТРЕННОЙ СВЯЗИ 12-4

ИНФОРМАЦИЯ О КЛИЕНТЕ

Декларация соответствия

Все радарное оборудование



Bluetooth-наушники

Д-ИВРД-7429

ЗАПИСЬ ДАННЫХ АВТОМОБИЛЯ И КОНФИДЕНЦИАЛЬНОСТЬ

На этом автомобиле установлены электронные блоки, которые записывают отдельные параметры его работы и данные о режимах движения и эксплуатации. Например, одни электронные блоки отслеживают параметры и управляют работой двигателя и коробки передач, другие блоки контролируют условия срабатывания подушек безопасности и отдают команды на их раскрытие в случае столкновения. Работой антиблокировочной тормозной системы, облегчающей управление автомобилем и устанавливаемой на отдельные модификации, также управляет контроллер. В памяти этих электронных блоков может записываться информация, помогающая специалистам автосервиса проводить обслуживание автомобиля или позволяющая компании GM работать над усовершенствованием конструкции автомобилей для повышения безопасности или расширения функционала. Некоторые блоки управления также могут записывать данные о режимах эксплуатации автомобиля, например сведения о расходе топлива или средней скорости движения. В них могут храниться и личные настройки, например, частоты настроенных радиостанций, положения сидений и температура (обеспечиваемая климат-контролем).

Кибербезопасность

Компания GM собирает информацию о характере использования автомобиля, в том числе о режимах эксплуатации и о работе систем безопасности. Эти сведения позволяют разрабатывать новые продукты и услуги, оценивать и совершенствовать их работу, а также проводить диагностику. Защита электронных систем автомобиля и персональных данных клиентов от несанкционированного доступа или манипуляций имеет для компании GM высокую важность. GM придерживается соответствующих стандартов безопасности, практик, рекомендаций и регламентов, нацеленных на защиту автомобиля и экосистемы его сервисов от несанкционированного электронного доступа, на выявление вредоносной активности в сетях и на своевременное, скоординированное и эффективное реагирование на подозрительные события, угрожающе кибербезопасности. Нарушения информационной безопасности могут поставить под угрозу вашу личную безопасность и компрометировать ваши персональные данные. Для снижения рисков безопасности не следует подключать электронные системы автомобиля к неавторизованным устройствам или неизвестным, недоверенным сетям (с помощью Bluetooth, Wi-Fi или иных схожих технологий). Если у вас возникли

подозрения о том, что произошло какое-то нарушение, ставящее под угрозу безопасность ваших данных или эксплуатации автомобиля, прекратите использовать автомобиль и обратитесь к своему дилеру.

Регистраторы данных о событиях

Данный автомобиль оснащен регистратором данных о событиях (EDR). Основная задача такого прибора — записывать в аварийных ситуациях, например при срабатывании подушек безопасности или столкновении с препятствием, данные, которые помогут проанализировать работу систем автомобиля в сложившихся обстоятельствах. Регистратор записывает данные о скорости движения автомобиля и работе систем безопасности в течение короткого промежутка времени, обычно не превышающего 30 секунд. Регистратор данных о событиях, установленный в данном автомобиле, предназначен для записи следующих данных:

- Сведения о работе различных систем вашего автомобиля;
- Были ли пристегнуты ремни безопасности водителя и пассажира;
- Насколько были выжаты (если были) педали акселератора и/или тормоза; и,
- С какой скоростью двигался автомобиль.

Эти данные позволяют более эффективно проанализировать обстоятельства возникновения дорожно-транспортных происшествий и травмирования находившихся в автомобиле людей.

Примечание

Регистратор записывает данные только в чрезвычайных обстоятельствах. В штатных ситуациях запись данных не производится. Персональные данные (например, фамилия и имя, пол, возраст владельца и место аварии) не фиксируются. Тем не менее некоторые организации, например правоохранительные органы, могут использовать данные регистратора совместно с личными данными владельца автомобиля, указываемыми в протоколе ДТП.

Для считывания данных, записываемых регистратором, требуется специальное оборудование, при этом также необходим непосредственный доступ к автомобилю или бортовому регистратору. Кроме автопроизводителя данные из бортового регистратора могут считывать и другие организации, например правоохранительные органы, располагающие специальным оборудованием и имеющие доступ к автомобилю или регистратору.

Компания GM считывает и предоставляет считанные данные экспертам сторонних организаций только с согласия автовладельца или арендатора, если автомобиль арендован, в ответ на официальный запрос правоохранительных органов или аналогичных государственных служб, а также в целях защиты интересов GM в судебных разбирательствах в процессе дознания и в разрешенных законом пределах. Данные, собираемые или получаемые GM, также могут использоваться GM или предоставляться третьим сторонам в исследовательских целях, если потребность в таких данных была подтверждена и при этом характер данных не позволяет связать их с конкретным автомобилем или его владельцем.

СИСТЕМА ЭКСТРЕННОЙ СВЯЗИ

Обзор системы экстренной связи

ЭРА-ГЛОНАСС (Россия, Казахстан, Белоруссия, Армения, Кыргызстан)

«ЭРА-ГЛОНАСС» — это круглосуточно работающая система автоматического или самостоятельного оповещения служб экстренного реагирования при авариях и других чрезвычайных ситуациях. Помощь и передачу информации службам реагирования в случае ДТП обеспечивают диспетчерские центры системы.

В случае аварии оснащенные системой «ЭРА-ГЛОНАСС» автомобили могут автоматически совершить звонок в ближайший диспетчерский центр. Если встроенные датчики выявили, что произошла авария, звонок в диспетчерский центр осуществляется автоматически. Диспетчер центра примет решение о необходимости вызова помощи. Услуга доступна только в тех регионах, где ее использование является обязательным в силу законодательных требований. Ее доступность в той или иной стране также зависит от наличия региональных центров операторов системы и соответствующей инфраструктуры.

Для работы системы необходимо наличие на автомобиле функционирующей электрической системы, мобильной связи и соединения со спутником ГЛОНАСС. Срок

службы резервной батареи системы составляет не менее трех лет.

Кнопки управления

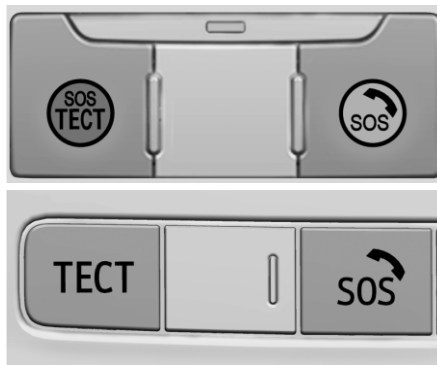

В тестовом режиме экстренный вызов в автоматическом и ручном режиме невозможен.

Нажмите эту клавишу, чтобы связаться с диспетчерским центром экстренной службы, дождитесь голосовой подсказки и нажмите клавишу SOS еще раз.

В тестовом режиме экстренный вызов в автоматическом и ручном режиме невозможен.

Нажмите, чтобы отменить вызов. Эта клавиша также используется при проведении обслуживания.

В тестовом режиме экстренный вызов в автоматическом и ручном режиме невозможен. Обратная связь обеспечивается посредством голосовых сообщений и лампы индикатора.

Состояние индикатора

Зеленый: Система готова к работе или ожидает звонка диспетчера. Диспетчер может связаться с водителем после установления соединения в течение примерно двух часов. Система может использоваться как при включенном, так и при выключенном зажигании.

Мигающий зеленый: Установлена голосовая связь.

Красный: Система находится в процессе включения. Индикатор остается красным до 15 секунд с момента включения зажигания, после чего начинает гореть зеленым цветом. В очень холодную погоду это может занять больше времени.

Если индикатор остается красным или меняет цвет с зеленого на красный, следует обратиться к дилеру.

Мигающий красный: Вызов невозможен.

Мигающий красный/зеленый: Система находится в тестовом режиме. Не нажимайте никакие кнопки. Дождитесь, когда индикатор перестанет мигать.

Выкл.: Система выключена.

Если после включения зажигания индикатор не загорается, обратитесь к дилеру.

 **7810**

chevrolet-auto.kz